

# Edelen in Zeeland

## Macht, rijkdom en status in een laatmiddeleeuwse samenleving



Arie van Steensel  
Universiteit Leiden  
2010

Afbeelding omslag: 'De wapens van de edelen en ridders van Zeeland'; ingekleurde kopergravure uit: W. te Water, *Het hoogadelyk en adelryk Zeeland* (Middelburg 1761).  
ZA, ZI III, inv. nr. 0577; © Koninklijk Zeeuws Genootschap der Wetenschappen, Middelburg

# **Edelen in Zeeland**

## **Macht, rijkdom en status in een laatmiddeleeuwse samenleving**

### **Proefschrift**

ter verkrijging van  
de graad van Doctor aan de Universiteit Leiden,  
op gezag van Rector Magnificus prof.mr. P.F. van der Heijden,  
volgens besluit van het College voor Promoties  
te verdedigen op woensdag 23 juni 2010  
klokke 16.15 uur

door

**Arie van Steensel**  
geboren te Utrecht  
in 1982

## Promotiecommissie

Promotor: Prof.dr. W.P. Blockmans

Co-promotor: Dr. A. Janse

Overige leden: Prof.dr. W. Paravicini (Universität Kiel)  
Prof.dr. P.A. Henderikx (Universiteit van Amsterdam)  
Prof.dr. P.C.M. Hoppenbrouwers  
Prof.dr. J.A. Mol  
Dr. M.J.M. Damen

## Woord vooraf

Over de middeleeuwse geschiedenis van Zeeland verschijnen relatief weinig dissertaties. Vaak wordt het graafschap behandeld in de marge van boeken die feitelijk gaan over het grotere graafschap Holland. In het door NWO gefinancierde onderzoeksproject *Burgundian Nobility. Princely Politics and Noble Families, ca. 1430-1530*, onder leiding van Antheun Janse, krijgt Zeeland wel een zelfstandige studie toegekend. Zeeland nam wat betreft de positie van edelen en de betekenis van adeldom een eigen plaats in binnen de Bourgondisch-Habsburgse Nederlanden en het graafschap verdient daarom bijzondere aandacht.

Toen ik in 2005 mocht beginnen aan het onderzoek naar de edelen in Zeeland wist ik weinig over middeleeuwse edelen en het graafschap Zeeland. Ik ben zelf evenmin van adellijke of Zeeuwse geboorte. Het onderwerp sloot niettemin goed aan bij mijn belangstelling voor de middeleeuwse geschiedenis en ik heb het onderzoek met veel plezier verricht. Ik dank mijn promotor Wim Blockmans en co-promotor Antheun Janse hartelijk voor hun vertrouwen, steun en inspirerende begeleiding tijdens het onderzoek. Mario Damen ben ik dankbaar voor zijn werk als tweede begeleider; ik kon te allen tijde bij hem binnenlopen met vragen. Voorts dank ik Véronique Flammang, die binnen hetzelfde project werkte aan een proefschrift over de adel in Henegouwen. Ondanks de onregelmatige contacten, heb ik veel baat gehad aan de uitwisseling van bronnen, ideeën en onderzoekservaringen. Met veel plezier denk ik terug aan het college dat we samen verzorgden en de studiereis met collega's en studenten naar Henegouwen.

Mijn collega's van de sectie Middeleeuwse Geschiedenis van de Universiteit Leiden wil ik bedanken voor de collegialiteit en de prettige samenwerking; in het bijzonder Serge ter Braake, Louis Sicking en Hanno Wijsman met wie ik directe raakvlakken had qua onderzoekthema's. Peter Hoppenbrouwers en Robert Stein ben ik bovendien erkentelijk voor hun behulpzaamheid in de periode dat ik onderwijs gaf. Vele andere collega's in binnen- en buitenland ben ik dank verschuldigd voor de commentaren op teksten, stimulerende discussies en collegialiteit tijdens cursussen en congressen in de afgelopen jaren. De leden van de informele leesgroep over staatsvorming verdienen speciaal genoemd te worden. Frederik Buylaert ben ik erkentelijk voor de plezierige contacten en het feit dat hij zijn mooie studie over de adel in laatmiddeleeuws Vlaanderen in een vroeg stadium wilde delen. Hans Smit gaf mij genereus inzage in de zijn verzameling biografische notities en de nog ongepubliceerde gegevens over de dagvaarten van de Staten van Zeeland, die hij met zijn collega's van het Instituut voor Nederlandse Geschiedenis heeft verzameld.

Ten slotte ben ik een ieder buiten de kring van mediëvisten erkentelijk die behulpzaam is geweest bij de totstandkoming van dit proefschrift. In het bijzonder mijn familie en vrienden wil ik hartelijk danken voor hun begrip, steun en vriendschap. Mijn ouders volgden de vorderingen met belangstelling van veraf. Mijn dierbare Nina steunde mij van dichtbij tijdens de afronding van het proefschrift; zij is in alles mijn steun en toeverlaat.



# Inhoud

<b>Woord vooraf</b>			<b>3</b>
<b>Inhoud</b>			<b>5</b>
<b>Inleiding</b>			<b>9</b>
	1	Adelsgeschiedenis in de Nederlanden	10
	2	Vraagstelling	11
	3	Het middeleeuwse graafschap Zeeland	14
	4	Methode en bronnen	21
	5	Opbouw	26
<b>Deel</b>	<b>I</b>	<b>Adeldom en edelen</b>	<b>29</b>
<b>Hoofdstuk</b>	<b>1</b>	<b>Edelen in de middeleeuwen</b>	<b>31</b>
	1.1	Edelen en ridders in middeleeuws West-Europa	31
	1.2	Ridderadel in de Nederlanden	35
	1.3	Edelen, ambachtsheren en ridders in Zeeland	38
	1.4	Een crisis van de adel in de late middeleeuwen?	42
	1.5	Adeldom: woord, betekenis en gebruik	47
	1.6	De adel als sociale groep?	51
	1.7	Kenmerken van een adellijke levensstijl	57
	1.8	Conclusie	61
<b>Hoofdstuk</b>	<b>2</b>	<b>Edelen in laatmiddeleeuws Zeeland</b>	<b>63</b>
	2.1	Identificatiecriteria	63
	2.2	Waren ambachtsheren allen edelen?	66
	2.3	Sociale differentiatie en stratificatie	71
	2.4	De onderzoekspopulatie	76
	2.5	Continuïteit en vernieuwing	81
	2.6	Uitsterving en sociale mobiliteit	84
	2.7	Geografische mobiliteit en spreiding	89
	2.8	Conclusie	95
<b>Deel</b>	<b>II</b>	<b>Adellijke rijkdom en macht</b>	<b>97</b>
<b>Hoofdstuk</b>	<b>3</b>	<b>Leengoederen, grondbezit en economische activiteiten</b>	<b>99</b>
	3.1	Feodaliteit en leenbezit	99
	3.1.1	Ambachten en fiscale privileges	101
	3.1.2	Verdeling van het ambachtsbezit	107
	3.1.3	De ambachtsgevolgen	116
	3.2	Tienden en overige leengoederen	121
	3.3	Grondbezit	123

	3.3.1	Grondbezitsverhoudingen in Zeeland	124
	3.3.2	Edelen als grootgrondbezitters?	129
	3.4	Exploitatie en inkomsten	132
	3.5	Overige economische activiteiten	139
	3.6	Conclusie	143
<b>Hoofdstuk</b>	<b>4</b>	<b>Ambten, politieke invloed en militaire macht</b>	<b>147</b>
	4.1	Het ambacht als lokale machtsbasis	147
	4.2	Het grafelijke bestuur in Zeeland	152
	4.2.1	De hoge vierschaar, burggraaf en leenmannen	154
	4.2.2	Grafelijke rentmeesters	160
	4.2.3	Grafelijke baljuws en schouten	166
	4.2.4	Grafelijke dijkgraven	170
	4.3	Dienen buiten de Zeeuwse landsgrenzen	173
	4.3.1	Stadhouders en raadsheren te Den Haag	175
	4.3.2	De centrale instellingen te Mechelen en Brussel	178
	4.3.3	Rondom de vorst	180
	4.3.4	Balans: edelen in vorstelijke dienst	182
	4.4	De Staten van Zeeland	184
	4.5	Militaire activiteiten en verplichtingen	193
	4.6	Conclusie	203
<b>Deel</b>	<b>III</b>	<b>De sociale reproductie van adeldom</b>	<b>205</b>
<b>Hoofdstuk</b>	<b>5</b>	<b>Familie, huwelijk en bezit</b>	<b>207</b>
	5.1	Familie en geslacht	207
	5.2	Huwelijken	210
	5.2.1	Patronen en netwerken	212
	5.2.2	Het hoge segment	214
	5.2.3	Het modale segment	217
	5.2.4	Het lage segment	220
	5.2.5	Sociale mobiliteit	222
	5.3	Adellijke gezinnen	227
	5.3.1	Structuur en omvang	229
	5.3.2	Adellijke bastaarden	231
	5.3.3	Kinderen in kerk en klooster	234
	5.4	Familie en bezit	238
	5.4.1	Het erfrecht in Zeeland	239
	5.4.2	Huwelijk en bezit	242
	5.4.3	Vererving van leenbezit	246
	5.5	Conclusie	253
<b>Hoofdstuk</b>	<b>6</b>	<b>Machtsuitoefening, netwerken en carrières</b>	<b>255</b>
	6.1	Familie en sociale netwerken	255
	6.2	Macht en geweld	258



6.2.1	Veten en bloedwraak	258
6.2.2	Geweldpleging	261
6.3	Politieke conflicten	265
6.3.1	Partijstrijd in Zeeland, 1417-1428	266
6.3.2	Eigengereide edelen, 1432-1454	274
6.3.3	Adellijke machtsstrijd, 1477-1492	278
6.4	Edelen en de stad	285
6.4.1	Poorterschap, ambten en residentie	287
6.4.2	Adellijke netwerken in de steden	291
6.5	Patronage en ambtelijke carrières	297
6.5.1	Scholing en opvoeding	299
6.5.2	Carrièrepatronen	305
6.5.3	Materiële voordelen	309
6.5.4	Een nieuwe ambtsadel?	313
6.6	Conclusie	315
<b>Hoofdstuk</b>	<b>7 Adellijke levensstijl en beeldvorming</b>	<b>319</b>
7.1	De representatie van het voorgeslacht	319
7.1.1	Naamgeving	321
7.1.2	Heraldische wapens	326
7.1.3	<i>Memoria</i>	334
7.2	Ridderlijke idealen	339
7.2.1	Ridderlijke titels	340
7.2.2	Toernooien en ridderlijke reizen	348
7.2.3	De Orde van het Gulden Vlies	354
7.3	Architecturale representatie	357
7.3.1	Kasteelbezit	358
7.3.2	Het hof van Frank van Borssele	364
7.4	Culturele activiteiten en mecenaat	369
7.5	Conclusie	373
<b>Slotbeschouwing</b>		<b>377</b>
<b>Summary</b>		<b>387</b>
<b>Bijlage</b>	<b>1. De onderzoekspopulatie van 1431</b>	<b>396</b>
	<b>2. De onderzoekspopulatie van 1475</b>	<b>397</b>
	<b>3. De onderzoekspopulatie van 1535</b>	<b>399</b>
<b>Lijst van afbeeldingen, kaarten en tabellen</b>		<b>401</b>
<b>Lijst van afkortingen en rekeneenheden</b>		<b>404</b>
<b>Geraadpleegde bronnen en literatuur</b>		<b>406</b>

INHOUD

**Curriculum Vitae** 432

**Stellingen** 433

## Inleiding

In de huidige westerse wereld met haar universele mensenrechten zijn edelen een relict. Het gelijkheidsbeginsel sluit politiek-juridische bevoorrechting op grond van geboorte en levensstijl uit. In het licht van de politieke gebeurtenissen van de Franse Revolutie en daarna worden de late middeleeuwen en vroegmoderne tijd vaak beschouwd als een tijdperk waarin de adel in verval was. Edelen zouden zichzelf spiegelen aan een voorbij verleden, waarin ridders gezag uitoefenden naast de vorst en in hun rijkdom niet geëvenaard werden door de burgerij. Historici van verschillende ideologische snit hebben in deze crisis van de adel een noodzakelijke stap in de voortgang van de geschiedenis gezien. In het afgelopen decennium is dit beeld van de geschiedenis van de adel bekritiseerd en bijgesteld.

De vorming van staten en de opkomst van steden in de late middeleeuwen en vroegmoderne tijd brachten in West-Europa geen crisis teweeg, waaraan de adel ten onderging. Toch was de herstructurering van de politieke, economische en sociale verhoudingen ten gevolge van deze processen onmiskenbaar van invloed op de bestaanswijze van de edelen en hun positie in de samenleving. Het is geen sinecure om de aard van deze veranderingen bloot te leggen. Het vergt inzicht in de oorzaken en effecten van staatsvorming en verstedelijking om te bepalen hoe deze processen de adel op politiek, economisch, militair dan wel demografisch gebied troffen. In welke zin vormden enerzijds vorst en ambtenaren en anderzijds stedelingen een bedreiging voor de geprivilegieerde positie van de edelen? Was er sprake van een politieke en economische concurrentie die een negatieve weerslag had op de waardering van adeldom als statusvorm? Ten slotte moet de vraag worden gesteld hoe de laatmiddeleeuwse edelen zelf reageerden op veranderingen in de politieke en sociaal-economische omstandigheden. Welke strategieën ontwikkelden zij om hun dominantie positie in de samenleving te behouden?

De inzet van deze studie is om antwoorden te geven op deze vragen wat betreft het laatmiddeleeuwse Zeeland. Dit graafschap behoorde in de vijftiende en zestiende eeuw tot de kustgewesten van de Nederlanden, die zich kenmerkten door een hoge graad van verstedelijking en een commerciële economie. Was er in dit steden- en handelsland wel plaats voor edelen? De zeventiende- en achttiende-eeuwse Zeeuwse chroniqueurs meenden van niet, want zij memoreerden het 'hoog adelyk en adelryk Zeelant' van het verleden.<sup>1</sup> De tijd van Wolfert van Borssele, die met de andere Zeeuwse edelen in opstand kwam tegen graaf Floris V in 1290, en Jan van Renesse, die zich onsterfelijk maakte door zijn optreden tijdens de Guldensporenslag in 1302, was lang voorbij ten tijde van de Republiek. Vanwaar deze omslag in de rol en positie van de edelen in Zeeland tussen het begin van de veertiende en het einde van de zestiende eeuw?

In dit boek worden de contouren van de adellijke populatie in Zeeland tussen circa 1400 en 1550 in beeld gebracht om licht te werpen op de oorzaken, chronologie en patronen van deze omslag. Om inzicht te verwerven in de ontwikkeling van de positie van de edelen is de samenstelling van de adel geanalyseerd, evenals de grondslag voor de adellijke status en de wijze waarop edelen zichzelf en hun nageslacht verzekerden van het voortbestaan van hun politieke, economische en sociale macht. De evolutie van de adellijke populatie wordt geplaatst in het kader van de integratie van Zeeland in de Bourgondisch-Habsburgse personele unie en het

---

<sup>1</sup> Zie het werk van Mattheus Smallegange, *Zeeland veredelt. Beschrijving van den Zeelandschen adel* (Middelburg 1689); en van Willem te Water, *Het hoog adelyk en adelryk Zeelant* (Middelburg 1761).

groeijende politiek-economische gewicht van de Zeeuwse steden in de Nederlanden. Dit vindt enerzijds plaats vanuit het perspectief van de edelen als sociale categorie: welke veranderingen onderging de positie van de edelen als collectief ten opzichte van de vorst en de steden in het politieke en economische spel? Anderzijds komt het perspectief van de individuele edelman en zijn familie naar voren: hoe handhaafden edelen hun sociale positie in een periode dat de politieke en economische scheidslijnen tussen edelen, ambtenaren en burgerlijke elites vervaagden? Het antwoord op deze vragen geeft zicht op de veranderingen in de politieke en economische positie van de edelen in de samenleving, maar tevens op de algemene sociale verhoudingen in laatmiddeleeuws Zeeland.

## 1 Adelsgeschiedenis in de Nederlanden

In deze studie over de edelen in laatmiddeleeuws Zeeland is aansluiting gevonden bij een aantal onderzoekthema's. De adelsgeschiedenis in de Nederlanden heeft ten eerste een belangrijke impuls gekregen door de aandacht die historici vanaf de jaren negentig van de vorige eeuw hebben besteed aan de opkomst van de centrale staat in West-Europa.<sup>2</sup> Vanwege hun politieke, economische en sociale positie hadden edelen grote invloed op de machtsstructuur in de afzonderlijke staten, daarnaast maakten zij deel uit van de bestuurselites van de nieuwe staatsinstellingen. Thema's die aan de orde komen in studies naar deze instellingen zijn de relatie tussen vorst en edelen, alsook de rol van adellijke ambtenaren. Met betrekking tot Zeeland zijn met name de recente studies van Damen en Ter Braake naar de ambtenaren van het Hof van Holland en Zeeland (1428-1558) relevant, omdat zij aantonen dat de edelen hun dominante positie in deze instellingen geleidelijk verloren.<sup>3</sup>

Een tweede onderzoeksthema betreft de plattelandssamenleving en -economie. In de werken van Thoen over het Vlaamse Oudenaarde en Aalst, Hoppenbrouwers over het Hollandse Heusden en Van Bavel over het Gelderse rivierengebied worden de machtsstructuren en sociale verhoudingen op het platteland geanalyseerd.<sup>4</sup> Zij stellen ook de belangrijke vraag naar de ontwikkeling van de inkomsten van edelen uit hun heerlijke rechten en grondbezit aan de orde. De macht en status van edelen waren in de middeleeuwen immers grotendeels gebaseerd op deze inkomsten. Ten slotte bieden studies naar stedelijke elites aanknopingspunten voor adelsonderzoek. Brand onderzocht bijvoorbeeld het adellijk element in het stadsbestuur van Leiden (1420-1510) en Buylaert heeft recent onderzoek gedaan naar de aanwezigheid en herkomst van edelen in het Vlaamse Brugge en de aard van hun contacten met leden van de stedelijke elites en vorstelijke ambtenaren.<sup>5</sup>

Naast deze waardevolle studies, die de positie van de edelen in de laatmiddeleeuwse Nederlanden slechts zijdelings behandelen, is vanzelfsprekend het onderzoek van belang dat geheel aan de adel is gewijd. De voorbeeldstudies van Janse en Van Nierop naar de ridderschap van Holland tonen aan dat een regionale invalshoek een beproefde methode is om zicht te krijgen op de adellijke populatie in al haar aspecten.<sup>6</sup> De meerwaarde van regionale detailstudies blijkt ook uit het proefschrift van Buylaert over edelen en sociale mobiliteit in laatmiddeleeuws

<sup>2</sup> Dit heeft onder meer geresulteerd in zeventalige serie *The origins of the modern state in Europe 1300-1800* (Oxford 1995-2000) onder redactie van W.P. Blockmans en J.-Ph. Genet. Zie voor de adel in het bijzonder de bijdrage van Mączak, 'Nobility-state', in deel 4 van deze serie; en zie ook: Guenée, *États*, 229-235; en Van Uytven, 'Vorst', 116-118.

<sup>3</sup> Damen, *Staat*; en Ter Braake, *Recht*. Zie verder voor de Raad van Vlaanderen: Dumolyn, *Staatsvorming*; en voor de Grote Raad: Van Rompaey, *Raad*; en Kerckhoffs-De Heij, *Raad*.

<sup>4</sup> Thoen, *Landbouweconomie*; Hoppenbrouwers, *Heusden*; en Van Bavel, *Transitie*.

<sup>5</sup> Brand, *Macht*; en Buylaert, 'Edelen'.

<sup>6</sup> Janse, *Ridderschap*; Van Nierop, *Ridders*; en vlg. de bundel van Verbesselt e.a. red, *Adel*, over de adel in Brabant.

Vlaanderen, waarin hij belangrijke correcties maakt op het beeld van de Vlaamse adel. De adel werd volgens dit beeld in de veertiende eeuw in een bestaanscrisis gestort, doordat hun inkomsten uit heerlijke rechten en grondbezit terugliepen. Een deel van de verarmde edelen zou er weer bovenop geklommen zijn door in dienst van de vorst te treden. Voor edelen was staatsdienst zo een 'reddingsboei' en zij werden met vorstelijke ambtenaren en leden van de stedelijke elites gevormd tot een volgzame staatselite.<sup>7</sup> Het nieuwe onderzoek bewijst echter dat Vlaamse adel zich als groep veeleer kenmerkte door stabiliteit en continuïteit, zoals ook gold voor de ridderschap in het middeleeuwse Holland. Kenmerkend aan deze adelsstudies is dat ze zich beperken tot een deel van de adellijke populatie, namelijk de ridderschap of een aantal families. In de studie van Cools naar de bovengewestelijke adel in de Bourgondisch-Habsburgse Nederlanden (1477-1530), worden ook alleen de bestuurlijke en militaire loopbanen van de edelen rond de vorst geanalyseerd. Hij betoogt dat de vorst hoge edelen uit zijn nieuw verworven landen om zich heen verzamelde om zo een nieuwe adellijke hiërarchie te vormen en de machtige heren aan zich te binden.<sup>8</sup> De rol van het Bourgondische hof, waartoe slechts een selecte groep edelen toegang had, hierin is uitvoerig onderzocht door Paravicini.<sup>9</sup>

Het historisch onderzoek naar de adeldom in de laatmiddeleeuwse Nederlanden laat een gekanteld beeld zien, dat meer de nadruk legt op de continuïteit van de adel als groep. Het is evenwel nog een gefragmenteerd beeld, dat nadere invulling behoeft. Kennis en consensus over de gevolgen van de politieke en sociaal-economische ontwikkelingen voor de positie van de edelen ontbreken nog onder historici. Het NWO-project *Burgundian nobility. Princely politics and noble families in the Low Countries, ca. 1425-1525*, uitgevoerd aan de Universiteit Leiden, heeft daarom als doelstelling om de geschiedenis van de adel in de vijf kerngewesten van de Nederlanden te onderzoeken. Het in kaart brengen van de adellijke populatie in deze landen is ooit omschreven als 'een gigantische opgave'.<sup>10</sup> Inmiddels zijn er detailstudies verschenen over edelen in Holland en Vlaanderen. Deze worden binnen het project aangevuld met regionale studies over Brabant, Henegouwen en Zeeland en een elektronische databank, waarin gegevens over de edelen uit de genoemde landen worden verzameld. Op grond van deze onderzoeken moet het mogelijk zijn om een comparatief en empirisch gefundeerd antwoord te geven op de vraag welke evolutie de adellijke populatie in de Bourgondisch-Habsburgse Nederlanden kende in relatie tot bredere politieke en sociaal-economische context.

## 2 Vraagstelling

In de historiografie staat Zeeland enerzijds bekend vanwege de aanzienlijke adellijke geslachten die er waren gevestigd. Van Haamstede, Van Borsssele en Van Bourgondië waren klinkende namen in de vijftiende eeuw. Anderzijds worden de vele kleine adellijke ambachtsheren als typerend beschouwd voor middeleeuws Zeeland. De edelen hebben niet dezelfde hoeveelheid sporen achtergelaten in de bronnen. Over de hoge heren is vanzelfsprekend meer te weten te komen dan over de kleine heren. Niettemin omvat deze studie de geschiedenis van alle edelen in Zeeland, van groot tot klein, gedurende de Bourgondisch-Habsburgse periode. Deze integrale benadering resulteert in een solide empirische basis om de interne samenhang en dynamiek van

<sup>7</sup> Buylaert, *Eeuwen*. Zie voor de verouderde opvattingen: Dumolyn en Van Tricht, 'Adel'; en Idem, 'Positie'.

<sup>8</sup> Cools, *Mannen*. Zie ook: Janssens, 'Noblesse', 494-499, 514; en Caron, 'Edelen', 'Gedragspatronen', 'Netwerken', 35-52, 143-155, 257-267. Zie voor artikelen met historiografisch overzichten: Damen en Janse, 'Adel', 518-519; De Win, 'Rechtspositie'; en Genicot, 'Encore'.

<sup>9</sup> Zie onder meer: Paravicini, 'Schichtung'; Idem, 'Expansion', en Idem, 'Court'.

<sup>10</sup> De Win, 'Rechtspositie', 254.

de adellijke populatie systematisch te onderzoeken, zodat er een volledig beeld kan worden gevormd van de betekenis van adeldom in de Zeeuwse samenleving. Deze benadering maakt het tevens mogelijk om te toetsen of de continuïteit en stabiliteit van bepaalde adellijke groepen, die is vastgesteld in recente adelsstudies, gold voor de gehele adellijke populatie in Zeeland of dat er een gedifferentieerd beeld ontstaat. In dit opzicht onderscheidt deze studie zich van de werken van Janse, Cools en Buylaert, waarin het blikveld wordt beperkt tot de hoge adel, de ridderschap of de edelen met ridderlijke of adellijke titels, en van adellijke familiestudies of biografieën.<sup>11</sup>

Drie centrale vragen vormen het uitgangspunt voor dit boek. Ten eerste, wie waren de edelen in laatmiddeleeuws Zeeland? Om de adellijke populatie in de vijftiende en eerste helft van de zestiende eeuw in kaart te brengen, moet worden vastgesteld wie er door tijdgenoten als edelen werden aangemerkt. Adeldom was in de middeleeuwen een juridisch statuut dat men verkreeg door geboorte of vorstelijke verheffing en dat waargemaakt moest worden door het voeren van een adellijke levensstijl. Dit laatste maakte adeldom tot een relatieve kwaliteit, waardoor de grens tussen edelen en niet-edelen niet altijd scherp is te trekken. Met name de identificatie van de edelen uit het lagere segment van de adellijke populatie is niet eenvoudig. Zij onderscheidden zich in sociaal opzicht nauwelijks van niet-edelen en kunnen alleen aan de hand van een combinatie van criteria als edelen worden geïdentificeerd in de bronnen. Deze heuristische criteria bieden tevens de mogelijkheid om de adellijke populatie nader in te delen. In de beantwoording van de onderzoeksvraag moet namelijk rekenschap worden gegeven van de verscheidenheid in macht, rijkdom en status tussen de edelen.<sup>12</sup> Uit de analyse van de veranderingen in de samenstelling van de adellijke populatie komen ten slotte de factoren aan het licht die haar omvang en structuur bepaalden. Het is van belang de betekenis van biologische wetmatigheden, adellijke familiepolitiek en processen van geografische en sociale mobiliteit te achterhalen, omdat deze factoren de compositie van de adellijke populatie verklaren en waren gerelateerd aan algemene politieke en sociaal-economische ontwikkelingen.<sup>13</sup>

De tweede hoofdvraag gaat nader in op het laatste aspect. Adeldom was nauw verbonden met de uitoefening van publiek gezag en het bezitten van heerlijkheden. Als deze traditionele adellijke machtsbases en inkomstenbronnen in de late middeleeuwen onder druk kwamen te staan door de opkomst van de centrale staat en de steden, dan verklaren deze processen tevens de veranderingen in de samenstelling van de adellijke populatie. Het moet echter nagegaan worden of het eerste deel van deze redenering hout snijdt. Waarop waren de rijkdom en macht van de edelen in Zeeland in de Bourgondisch-Habsburgse periode gebaseerd en welke ontwikkelingen zijn hierin waar te nemen? Analyses van het feodale goederenbezit van de edelen en van hun bestuurlijke macht en politieke invloed geven een antwoord op deze vraag. Er worden twee perspectieven gehanteerd: enerzijds wordt de economische en politieke macht van de edelen als groep ten opzichte van de vorst en de steden in kaart gebracht; anderzijds worden de (feodale) inkomsten en de bestuurlijke en juridische ambten van de individuele edelen

---

<sup>11</sup> Vgl. Marshall, *Gentry*, xv-xvi, die zichzelf beperkt tot de lagere adel in Utrecht (1500-1650): 'They [the gentry] were the pivot between the great nobles with their particular interests, the towns with theirs, and the farmers with theirs. (...) This fluid group, part of the larger noble "estate" [is] known as the 'lesser nobility' or lagere adel. (...) These individuals were indeed 'noble', although they did not always come from the long-established nobility of the 'blood'. The adjective lesser is correct in terms of their offices and wealth.'

<sup>12</sup> Contamine, *Noblesse*, 8: 'Toute étude la noblesse ne peut manquer à la fois de relever avec soin les caractères qui expriment son unité fondamentale (statut, genre de vie, activités, mentalités), mais aussi souligner les contrastes entre les différents degrés ou niveaux dont elle se compose.'

<sup>13</sup> Sablonier, *Adel*, 15: 'Einmal befindet sich der Adel dauernd, zu allen Zeiten, im Wandel, und dieser Wandel muss immer mit dem zeitspezifischen politischen, wirtschaftlichen, sozialen und kulturellen Kontext verbunden werden.'

onderzocht. Zo kan een nauwkeurig beeld worden gevormd van de economische en politieke positie van de edelen in de laatmiddeleeuwse samenleving.

De vijftiende en begin zestiende eeuw zijn bij uitstek een periode waarvan nagegaan kan worden hoe staatsvorming en verstedelijking in concreto van invloed waren op de compositie van de adellijke populatie en op rijkdom en macht van de edelen in Zeeland. Ten eerste werd het graafschap geïncorporeerd in de Bourgondisch-Habsburgse personele unie.<sup>14</sup> De effecten van het staatsvormingsproces, dat gestalte gaf aan het nieuwe landencomplex, op de machtspositie van de edelen waren divers. Welke veranderingen onderging bijvoorbeeld de relatie tussen vorst en edelen? Hoe verzekerden de edelen uit Zeeland zich van toegang tot het vorstelijke hof en de centrale bestuursinstellingen? Verloren de edelen hun traditionele overwicht in het landsbestuur aan professionele ambtenaren van niet-adellijke afkomst? Ten tweede kenmerkten de kustgewesten van de Nederlanden zich door een hoge graad van verstedelijking en een commerciële economie die was gebaseerd op landbouw, nijverheid en handel.<sup>15</sup> Welke gevolgen had de opkomst van de kapitaalkrachtige steden voor de machtspositie van de edelen als groep in Zeeland? Vormden de nieuwe stedelijke elites een bedreiging voor de politieke en economische dominantie van de edelen, waardoor er antagonistische verhoudingen ontstonden?

Verschuivingen in de adellijke machtspositie werden niet eenzijdig veroorzaakt door externe factoren. Edelen reageerden in hun handelen op de politieke en economische omstandigheden en deze interactie had op haar beurt invloed op de structuur en samenstelling van de adellijke populatie in Zeeland. De laatste hoofdvraag gaat daarom uit van het perspectief van de edelen: welke strategieën ontwikkelden zij om hun adellijke staat zeker te stellen en voor het nageslacht te waarborgen? Edelen moesten hun machtspositie ten minste handhaven, anders kwam de continuïteit van het geslacht op de lange termijn in het geding. De adellijke macht, rijkdom en status vererfden in principe van generatie op generatie, waardoor de sociale reproductie zich kristalliseerde rond de familie. Om zicht op deze processen te krijgen, worden de huwelijkspatronen en gezinspolitiek van de edelen in Zeeland geanalyseerd. De economische overwegingen die hierin een belangrijke rol speelden, komen met name naar voren in de analyse van de opbouw van het familiepatrimonium en de wijze waarop het aan het nageslacht werd doorgegeven binnen de kaders van het vigerende huwelijks- en erfrecht.

Politieke motieven speelden eveneens een rol in de partnerkeuze van de edelen. De heren vielen in de machtsuitoefening en bij conflictsituaties namelijk terug op de steun van hun verwanten, vrienden en cliënten. De politieke macht en invloed van edelen berustten deels op de mogelijkheid om sociale netwerken te mobiliseren om hun belangen veilig te stellen. De betekenis van deze netwerken wordt onderzocht door in te gaan op partijstrijd, adellijke geweldpleging en de adellijke aanwezigheid in de Zeeuwse steden. De ambtelijke carrières van de edelen krijgen ook specifieke aandacht. Een ontleding van hun loopbanen brengt de waarde van patronagebanden, academische scholing, bestuurlijke en juridische ervaring, en financiële middelen bij het verwerven van vorstelijke ambten in de Bourgondisch-Habsburgse periode aan het licht. Ten slotte wordt langs deze weg de sociale interactie tussen edelen, vorstelijke ambtenaren en leden van de stedelijke elites bloot gelegd. Het is een belangrijke vraag of edelen in Zeeland dezelfde strategieën volgden om hun adellijke staat zeker te stellen. Zij konden zich hierdoor als sociale groep onderscheiden binnen de samenleving.<sup>16</sup> Het is gezien de

<sup>14</sup> Blockmans en Prevenier, *Bourgondiërs*, 110-115, 118-120, 138-144; en De Schepper, 'Netherlands', 507-517.

<sup>15</sup> Blockmans, 'Stadt', 224-226; en Brenner, 'Peasants', 320-322.

<sup>16</sup> Braun, 'Reproduction', 236.

verscheidenheid in macht, rijkdom en status tussen de edelen echter mogelijk dat politiek en economisch eigenbelang zwaarder wogen dan de onderlinge solidariteit.

Het laatste aspect in de analyse van de sociale reproductiestrategieën van de edelen is de adellijke levensstijl. Deze was onmisbaar voor edelen om zich te distingueren van andere edelen en van de niet-edelen en daardoor een wezenlijk onderdeel van hun adellijke staat. De adellijke identiteit kwam onder meer tot uitdrukking in de heraldische representatie van het geslacht, naamgeving, een ridderlijke levensstijl, kasteelbezit, het hofleven, mecenaat en andere typische adellijke activiteiten, zoals de jacht. De vraag is hoe edelen in Zeeland uiterlijk gestalte gaven aan hun adeldom. Wie van hen konden bogen op een voorname afkomst, ridderlijke daden, een groot kasteel of trad op als mecenas? De betekenis van de adellijke levensvorm als sociale markering wordt ten slotte gezien vanuit het oogpunt van sociale mobiliteit. Welke investeringen in de adellijke levensstijl deden vorstelijke ambtenaren en leden van de stedelijke elites die adeldom nastreefden, om hun sociale aspiraties erkend te krijgen?

In de uitwerking van de drie onderzoeksvragen van deze studie komt reeds naar voren dat de adellijke populatie in Zeeland geen vaste noch een homogene samenstelling kende gedurende de Bourgondisch-Habsburgse periode. De laatmiddeleeuwse politieke en sociaal-economische ontwikkelingen brachten geen plotselinge breuk in de adellijke bestaanswijze. Er kunnen evenwel een aantal processen worden geïdentificeerd die de adellijke populatie zodanig beïnvloedden, dat deze in het tweede kwart van de zestiende eeuw een ander karakter aannam. De ontleding van deze geschiedenis onthult in de eerste plaats de lotgevallen van de edelen in Zeeland en de betekenis van hun adeldom, maar geeft tevens een analyse en beschrijving van de politieke en sociaal-economische structuren in het graafschap. Slechts een klein deel van de bevolking was van adellijke afkomst, maar door de keur aan activiteiten die de edelen ondernamen en hun interactie met niet-edelen, geeft de adelsgeschiedenis een inkijk in de laatmiddeleeuwse Zeeuwse samenleving als geheel.

### **3 Het middeleeuwse graafschap Zeeland**

Voor de studie naar de edelen in laatmiddeleeuws Zeeland is gekozen voor een regionale detailstudie, een benadering die zich heeft bewezen in het historisch adelsonderzoek. De meerwaarde van de regionale invalshoek ligt in het feit dat de instituties en het gewoonterecht van een land tot op zekere hoogte bepalend waren voor de betekenis van adeldom en de samenstelling van de adellijke populatie. Dit maakt het moeilijk om adellijke populaties uit verschillende landen met elkaar te vergelijken, hoewel een vergelijking onmisbaar is om de specifieke regionale factoren te isoleren. Een comparatieve geschiedenis kan pas worden geschreven als de afzonderlijke adellijke populaties in hun regionale context zijn bestudeerd.<sup>17</sup> Zeeland had door zijn geografische ligging, bestuurlijke organisatie en sociale instituties een eigen karakter, die dit graafschap tot een onmisbare casus maken voor een vergelijkend onderzoek naar de adel in de Nederlanden.

Zeeland kreeg in de veertiende eeuw een duidelijke geografische omlijning, nadat alle eilanden definitief onder het gezag van de Hollandse graaf kwamen te vallen. Voor die tijd werd het gebied tussen de Bernisse en de Hedenzee, het ressort van de Zeeuwse burggraaf, al als eenheid gezien. De vrije heerlijkheid Voorne werd vanaf het begin van de veertiende eeuw echter tot Holland gerekend. Zeeland kreeg zo de grenzen die het tot de Opstand behield. In het

---

<sup>17</sup> Damen en Janse, 'Adel', 523-524.



zuiden scheidde de Honte – nu de Westerschelde – het graafschap van Vlaanderen, in het noorden vormden de Grevelingen een natuurlijke grens met Holland en in het oosten liep de Schelde – nu de Oosterschelde – als grens met Brabant.<sup>18</sup> De Zeeuwse eilanden werden zelf ook door het laatste water gescheiden. De noordelijke eilanden Schouwen, Duiveland en Dreischor werden Zeeland Beoostenschelde genoemd, terwijl Zeeland Bewestenschelde de zuidelijke eilanden Walcheren, Borssele, Zuid-Beveland, Noord-Beveland en Wolphaartsdijk omvatte.<sup>19</sup> In de vijftiende eeuw werden de eilandjes Sint-Maartensdijk, Stavenisse, Scherpenisse, Westkerke, Poortvliet, Kempenshofstede, Moggershil, Sint-Annaland en Sint-Philipsland tot Beoostenschelde gerekend. Tholen, Schakerloo, Vossemeer en Vrijberge behoorden aanvankelijk tot Brabant, maar waren in de dertiende eeuw in handen van de Hollandse graaf gekomen. Deze eilanden vormden de derde administratieve regio binnen het graafschap Zeeland.<sup>20</sup>

**Kaart 1: Het graafschap Zeeland rond 1500**

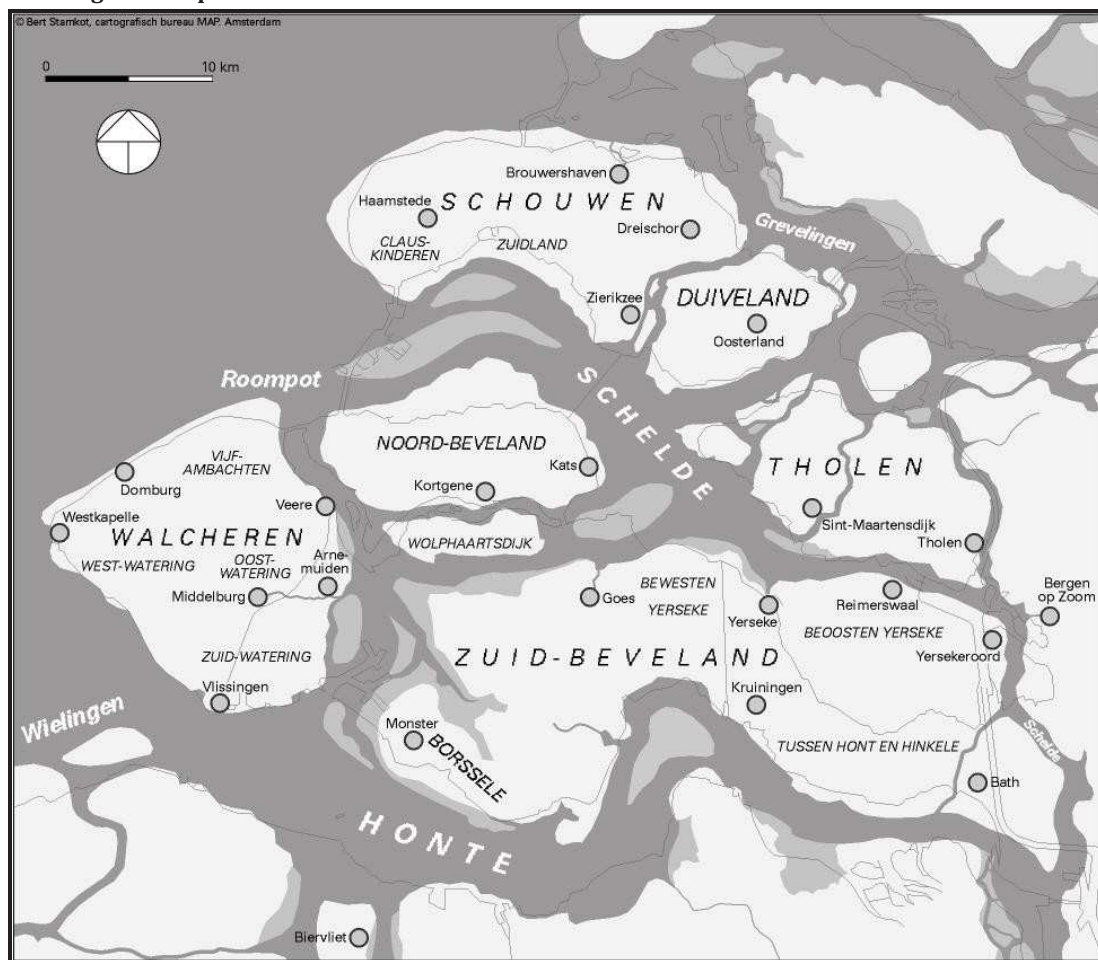

<sup>18</sup> Lenselink, 'Burggraafschap', 5-6, 19-33; Fruin, *Zeeland*, 4-5; en vgl. Gosses, *Organisatie*, 2-3. Voor de vermelding van Bornisse en Hedenzee in de keur van 1256; Kruisheer, *Landkeuren*, 90. De Bernisse was een stroompje tussen Geervliet en Heenvliet (de scheiding tussen Voorne en Putten) en de Hedenzee was een zeearm tussen de Vlaamse eilandjes Koezand en Wulpen voor de kust bij het huidige Cadzand. Putten en Strijen hebben nooit tot Zeeland behoord, maar kenden evenals Voorne in de vijftiende en begin zestiende eeuw wel het Zeeuwse recht; Klok, *Voorne*, 107, 109; Fockema Andreae, 'Putten', 21-24; en Le Bailly, *Recht*, 39-41.

<sup>19</sup> Fruin, *Zeeland*, 4-8; en Lenselink, 'Adelyk', 35-37. Het ambacht Sommelsdijk dat op Voorne lag werd tot Zeeland gerekend, terwijl het aan Schouwen vastgedijkte Bommenede tot Holland behoorde.

<sup>20</sup> Romeijn, 'Tholen', 13-16; Uil, *Philipsland*, 9-11; Slager, *Vossemeer*, 21-25; en Fruin, *Zeeland*, 110-115. Tholen en Schakerloo behoorden aanvankelijk tot Brabant en ressorteerden derhalve onder het bisdom Luik en niet onder het bisdom Utrecht zoals de rest van Zeeland.

Bedijkingen en overstromingen brachten regelmatig wijzigingen in de grenzen van de Zeeuwse eilanden. Op Zuid-Beveland vond de belangrijkste landaanwinning plaats tussen ongeveer 1350 en 1450. In de daaropvolgende periode tot 1570 werd nog wel land gewonnen, maar tegelijkertijd ging veel land verloren ten gevolge van stormvloeden. Rond Tholen en Duiveland vonden eveneens veel inpolderingen plaats. Op Walcheren en Schouwen leenden de omstandigheden zich minder voor landwinning.<sup>21</sup> Enkele grote stormvloeden in de eerste helft van de zestiende eeuw, met name in 1530 en 1532, richtten veel schade aan. Grote delen van Zeeland kwamen onder water te staan door de slechte dijkzorg. De herstelwerkzaamheden verliepen moeizaam, ondanks de inspanningen van het centrale gezag, de ambachtsheren en de inwoners, alsmede de investering van Antwerps en Mechels kapitaal. Het zuidelijke deel van Schouwen en het gebied rond de stad Reimerswaal gingen zelfs voorgoed verloren.<sup>22</sup>

Het graafschap Zeeland was qua oppervlakte klein in vergelijking met de omliggende landen. Vlaanderen en Brabant waren ongeveer negen keer zo groot en Holland was bijna viermaal groter. Het aantal inwoners lag ook een stuk lager, maar over de precieze bevolkingsaantallen in middeleeuws Zeeland is heel weinig bekend door het schaarse bronmateriaal. Rond 1350 wordt het inwonertal van Zeeland geschat op 30.000 en, op grond van de verdeling van de fiscale lasten tussen Holland en Zeeland, rond 1470 op 85.000, maar deze cijfers zijn nauwelijks betrouwbaar te noemen.<sup>23</sup> Uit een rapport, dat in 1569 op last van de hertog van Alva werd vervaardigd, kan met meer zekerheid worden afgeleid dat de eilanden Walcheren, Zuid-Beveland en Schouwen rond 1570 ongeveer 50.000 inwoners telden. Dit rapport geeft ook inzicht in de omvang van de Zeeuwse steden. Middelburg telde maximaal 5.385 inwoners, Zierikzee met haar voorstad 6.923 inwoners, Vlissingen 3.846 inwoners en Veere 2.308 inwoners.<sup>24</sup> Op grond van andere berekeningen telde Veere een eeuw eerder 3.000 ingezetenen. Het aantal inwoners van de stad Goes lag in 1485 op 2.785. De Goese bevolkingsomvang bleef ondanks kleine schommelingen vrij constant, want rond 1570 moet deze ongeveer 2.500 zielen hebben geteld.<sup>25</sup> De kleine stadjes waren nauwelijks groter dan de grote dorpen, want Biezelinghe telde volgens een getuigenis uit 1508 ongeveer 1.000 inwoners en het nabijgelegen Kapelle de helft van dat aantal. Beide dorpen kenden in deze periode een belangrijke lakenindustrie.<sup>26</sup>

Over de demografische ontwikkelingen in Zeeland kan nog minder met zekerheid worden gezegd. Als deze parallel liepen met die in Holland, dan mag worden verondersteld dat de bevolking in Zeeland in de tweede helft van de veertiende eeuw licht afnam. In de vijftiende eeuw nam het aantal inwoners snel toe en in de zestiende eeuw werd deze groei meer geleidelijk. Het is wel duidelijk dat Zeeland relatief dichtbevolkt was. Uitgaande van de (waarschijnlijk te hoge) schatting van 85.000 inwoners in 1470, dan zouden er gemiddeld 77 inwoners op elke vierkante kilometer wonen, meer dan in Vlaanderen (69 inwoners) of Holland (63 inwoners) en aanzienlijk meer dan in Brabant (41 inwoners) en de landinwaarts gelegen landen. Een tweede punt is dat het aandeel van de stedelijke inwoners relatief toenam. Het is

<sup>21</sup> Dekker, *Zuid-Beveland*, 310-319; Klerk, 'Afwatering', 37-40; en Kool-Blokland, *Schouwen*, 22-26.

<sup>22</sup> Dekker en Baetens, *Geld*; Dekker, 'Vloeden', 608-610, 612-613, 621; Gottschalk, *Stormvloeden II*, 441-459, 479-490; Kool-Blokland, *Schouwen*, 30-33; en Huybrecht, 'Rechtsbronnen', 47-49.

<sup>23</sup> De Boer, 'Volwassenheid', 30-34; Blockmans en Prevenier, *Bourgondiërs*, 174; Stein, 'Officers', 190; en in Europees perspectief: Blockmans, 'Voracious states', 219-226.

<sup>24</sup> Groenveld en Vermaere, 'Zeeland', 121, 136; en vgl. Unger en Westendorp Boerma, 'Steden I', 1.

<sup>25</sup> Blom, 'Demografie', 8, 4-5; en Dekker, *Landstede*, 295-296. De ruwe schattingen zijn gebaseerd op de telling van gezinshoofden, weerbare mannen en haardsteden, vgl. de cijfers in: Lourens en Lucassen, *Inwonerstallen*, 90-99.

<sup>26</sup> Dekker, *Kapittel*, 13.

mogelijk dat bijna de helft van de inwoners rond 1500 al in de stad woonde. Ter vergelijking: in Holland lag dit cijfer op 45% in dezelfde periode.<sup>27</sup> De steden in Zeeland bleven altijd relatief klein, ondanks de komst van migranten van het platteland. Middelburg en Zierikzee bereikten nooit de omvang van Leiden, Haarlem of Amsterdam, laat staan van de metropolen Brugge en Antwerpen met hun tienduizenden inwoners.

De verstedelijking van Zeeland hield verband met de economische structuur van het land. De Zeeuwse estuaria waren strategisch gelegen in het handelsnetwerk tussen Holland, Brabant en Vlaanderen. De inwoners konden profiteren van de economische bloei van de grote steden Brugge, Antwerpen en Bergen op Zoom. Bepaalde handelswaar van over zee werd in de Zeeuwse havensteden en -dorpen overgeslagen en in kleinere schepen doorgevoerd naar de eindbestemming. Middelburg stond bijvoorbeeld bekend om de import van wijn, in Veere was de Schotse wolstapel gevestigd en Vlissingen onderscheidde zich in de handel in haring. Verder gebruikten buitenlandse schippers de beschutte Zeeuwse havenplaatsen om te overwinteren. De Zeeuwen gingen zelf ook de zee op als handelaren, vrachtvoerders en vissers. De haringvisserij was bijvoorbeeld een belangrijke activiteit in havenplaatsen op Walcheren en Schouwen.<sup>28</sup>

Er werd niet alleen geld verdiend aan de (doorvoer)handel, want Zeeland was zelf exporteur van agrarische en industriële producten. Het belangrijkste exportproduct was zout. Aanvankelijk werd het zout uit veen gewonnen, maar halverwege de vijftiende eeuw kwam er een verbod op de moertering omdat de afgravingen (het zogenaamde *darink delven*) het gevaar van overstromingen vergrootten. De Zeeuwen gingen onbewerkt zout invoeren uit Frankrijk, Portugal en Spanje, dat in zoutketen werd geraffineerd en vervolgens als fijn zout uitgevoerd. De zoutproductie ging dus gepaard met de handel in grof en fijn zout en de aanvoer van turf als brandstof voor de zoutketen.<sup>29</sup> Andere industriële activiteiten van betekenis in en rond de steden waren de bewerking van meekrap tot kleurstof voor textiel, de lakennijverheid, de scheepsbouw en de bierbrouwerij.<sup>30</sup> In de Bourgondisch-Habsburgse periode vonden er verschuivingen plaats in het gewicht van de industrieën en de economische situatie van de steden. Deze werden bepaald door lokale omstandigheden en de ontwikkeling van vraag en aanbod binnen de internationale productie- en handelsnetwerken. Hierdoor ging het in de eerste helft van de zestiende eeuw bijvoorbeeld economisch minder met Reimerswaal en Zierikzee. Een kenmerk van de stedelijke economieën in de Nederlandse kustgewesten was dat het platteland het voedsel en de grondstoffen voor de nijverheid produceerde. Dit was ook in Zeeland het geval. De agrarische productie bestond vooral uit graan, dat ook geëxporteerd werd, alsmede meekrap en vlas voor de textielindustrie. De veeteelt bestond uit schapen voor de wol en uit varkens en runderen voor de slacht; het vee was bestemd voor markten binnen en buiten de landsgrenzen. De levensmiddelen en industriële producten werden via een systeem van week- en jaarmarkten over Zeeland verspreid of via de havenplaatsen geëxporteerd.<sup>31</sup>

<sup>27</sup> Bavel en Van Zanden, 'Holland', 505-506; Stein, 'Officers', 190; en zie ook Van Bavel, *Transitie*, 79. Volgens de gegevens uit het rapport van 1569 woonde 70% van de inwoners van Walcheren in de stad en 65% op Schouwen, waardoor de vraag rijst hoe betrouwbaar de gegeven inwonertallen voor het platteland zijn.

<sup>28</sup> Sigmond, *Zeehavens*, 19-31; Boerendonk, *Landbouw*, 23-32; en Rooze-Stouthamer, *Hervorming*, 26-27. Zie voor de economische activiteiten in de steden zie: Unger en Westendorp Boerma, 'Steden', I, 22-33, 84-87; II, 10-16, 32-36; III, 5-9, 29; en IV, 3-5, 10-16, 30; en Unger, 'Handelsstad'. Zie voor de handel op Walcheren: Sneller, *Walcheren*; en Van Enthoven, *Zeeland*, 1-24. En voor de vroegste handelsactiviteiten van de Zeeuwse steden: De Boer, 'Florerend'; en Unger, 'Middelburg'.

<sup>29</sup> Van der Wee, 'Groeï', 18-24; en Dekker, *Landstede*, 357-379, 394-319.

<sup>30</sup> Dekker, *Landstede*, 347-357, 430-434.

<sup>31</sup> Boerendonk, *Landbouw*, 34-54 en passim; Unger, 'Brewing', 1-25; Slootmans, 'Reimerswaal', 83-100; Rooze-Stouthamer, *Hervorming*, 23-25; Dekker, *Landstede*, 419-422

Zeeland was een jonge bestuurlijke eenheid in vergelijking met de omliggende landen. Het werd pas vanaf het einde van de dertiende eeuw als een zelfstandig graafschap beschouwd. In 1291 noemde Floris V zich in zijn titulatuur voor het eerst graaf van Zeeland. Deze staatkundige eenheid was niet vanzelfsprekend tot stand gekomen. De Hollandse graven hadden van oudsher alleen Zeeland Bewestenschele in bezit, dat aanvankelijk tot Holland werd gerekend. De hertog van Brabant stond in het eerste kwart van de dertiende eeuw het gebied van het huidige Tholen af aan de Hollandse graaf. De vererving van Bewestenschele verliep minder eenvoudig. De zuidelijke Zeeuwse eilanden waren door de Vlaamse graaf Boudewijn veroverd. Hij werd in 1012 met het 'domein Walcheren', dat vermoedelijk ook de Bevelanden omvatte, beleend door keizer Hendrik II. In de twaalfde eeuw, waarschijnlijk na de moord op de Vlaamse graaf Karel de Goede in 1127, werd Bewestenschele in achterleen gegeven aan de graaf van Holland. In 1167 wist de Vlaamse graaf zijn invloed op het gebied weer te vergroten. Het Verdrag van Brugge regelde het condominium tussen hem en de graaf van Holland over Bewestenschele, al is het onduidelijk hoe het bestuur en de rechtspraak feitelijk geregeld waren. In 1256 kwam het gebied weer als achterleen in handen van Floris de Voogd, waardoor de Hollandse invloed weer groter werd. Floris vaardigde de oudste, bewaarde landkeur van Zeeland uit.<sup>32</sup> Met het verdrag van Parijs (6 maart 1323) gaf de Vlaamse graaf Lodewijk zijn leenrechten over Zeeland Bewestenschele op en deed de Hollandse graaf Willem III op zijn beurt afstand van zijn aanspraken op Rijks-Vlaanderen.<sup>33</sup> Hiermee kwam het gehele graafschap Zeeland definitief in handen van de Hollandse graaf.

De twist over Zeeland Bewestenschele bood de edelen uit dit gebied de mogelijkheid om hun autonomie te versterken door de wedijverende graven tegen elkaar uit te spelen. In het laatste decennium van de dertiende eeuw kwamen zij bijvoorbeeld massaal in opstand tegen de Hollandse graaf Floris V, door wie zij zich bedreigd voelden in hun rechten. Zij beloofden in 1290 trouw aan graaf Gwijde van Vlaanderen, die de edelen enkele nieuwe wettelijke bepalingen toezegde als hij effectief de macht over Zeeland verwierf. Floris was al in conflict met Gwijde, omdat hij in 1287 had geweigerd hem als leenheer voor Bewestenschele te erkennen. De opstand van de Zeeuwse edelen onder leiding van Wolfert van Borssele († 1299) en Jan van Renesse († 1304) vond derhalve plaats binnen een internationaal dynastiek conflict. De onenigheid en het geweld werden met tussenpozen hervat en eindigden pas in 1304, nadat de Frans-Hollandse vloot de Vlamingen had verslagen bij de Slag van Zierikzee. De Zeeuwse edelen moesten zich neerleggen bij het gezag van Willem III als graaf van Zeeland.<sup>34</sup>

Het ontbreken van een stabiel grafelijk gezag over geheel Zeeland in de middeleeuwen verklaart ten dele de karakteristieken van de bestuurlijke instellingen en sociale instituties in het graafschap. Het burggraafschap, de hoge vierschaar, het ambacht en het leenerfrecht in Zeeland hadden bijvoorbeeld Karolingische, Vlaamse en Hollandse achtergronden.<sup>35</sup> In de historiografie hebben vooral de ambachtsheren aandacht gekregen, die formeel gesproken de graaf op lokaal niveau vertegenwoordigden. Zij waren binnen hun ambacht dat zij in leen hielden van de graaf, verantwoordelijk voor het bestuur, de lage rechtspraak en de waterstaat,

<sup>32</sup> Gosses, *Organisatie*, 13-18; Dekker, *Zuid-Beveland*, 398-403; Idem, *Landstede*, 28-35, 43-47; en Lenselink, 'Adelyk', 38. Voor de keur: *OHZ* III, nr. 1103, 1107, 1108, 1129 en 1130; en Kruisheer, *Landkeuren*.

<sup>33</sup> Fruin, *Zeeland*, 8-9; De Hemptinne, 'Holland', 37-42; Gosses, *Organisatie*, 19; en Taal, 'Zeeland', 51-57.

<sup>34</sup> Jansen, 'Holland', 303-307; en Kruisheer, *Landkeuren*, 72-73; Cordfunke, 'Graaf', 15-16; Janse, 'Partijen', 95-96, 99-102; en De Hemptinne, 'Holland', 40, noot 9. Voor een alternatieve kijk op de laatdertiende-eeuwse geschiedenis van Zeeland: Roth, *Waerheyt*. En voor het militaire aspect van de strijd om Bewestenschele (1012-1323): De Graaf, *Oorlog*, 151-209.

<sup>35</sup> Dekker, *Landstede*, 30, 34-35, 43-47.

daarnaast genoten zij rechten over de ambachtsingezetenen en hadden zij enkele andere privileges van financiële betekenis. Het ambacht was niet aan grondbezit gekoppeld en kon bij vererving of verkoop worden gesplitst. De deling van de ambachten werd versterkt, omdat alle zonen volgens het Zeeuwse leenerfrecht recht hadden op een gelijk deel van het ambacht van hun vader. De primogenituur in het leenrecht van de omliggende landen was juist gericht op het behoud van de integriteit van het patrimonium.<sup>36</sup> De betekenis van deze regionale omstandigheden en instituties voor adeldom en de adellijke reproductiestrategieën van de edelen in Zeeland komen uitgebreid aan de orde.

In 1428 kwam het graafschap Zeeland feitelijk in handen van de Bourgondische hertog Filips de Goede († 1467). Na een moeizame strijd moest gravin Jacoba van Beieren († 1436) de Zoen van Delft met haar neef sluiten en hem als ruwaard over Holland en Zeeland erkennen. In april 1433 was ze gedwongen om geheel afstand te doen van al haar titels en rechten ten gunste van Filips. Zeeland maakte daarna deel uit van de Bourgondische personele unie, waarin op dat moment ook Bourgondië, Vlaanderen, Artesië, Franche-Comté, Namen, Henegouwen, Brabant, Holland en Limburg-Overmaas waren verenigd. Jacoba kreeg voor haar levensonderhoud verschillende goederen in Zeeland toegekend. In 1434 huwde zij de Zeeuwse edelman Frank van Borssele († 1470).<sup>37</sup> Na het overlijden van Maria van Bourgondië, de kleindochter van Filips de Goede, in 1482, kwam Zeeland via haar zoon Filips in handen van de Habsburgse dynastie. Het graafschap was in de zestiende eeuw één van de ‘zeventien provinciën’ in de Nederlanden en maakte slechts een klein deel uit van het Habsburgse wereldrijk onder keizer Karel V († 1558).

De inlijving van Zeeland in het Bourgondisch-Habsburgse landencomplex bracht een aantal veranderingen voor de onderdanen. Ten eerste werd de afstand tussen de graaf en zijn onderdanen structureel groter. Zeeland had weliswaar nooit een eigen graaf gekend die permanent binnen de landgrenzen resideerde, maar de Bourgondische en Habsburgse landsheren verbleven doorgaans in de zuidelijke Nederlanden en bezochten Zeeland sporadisch. Een tweede ontwikkeling was de versnelde institutionalisering en de creatie van nieuwe gewestelijke en centrale bestuursinstellingen. De Bourgondische hertogen poogden zo de eenheid tussen hun verschillende landen te versterken en een effectieve besluitvorming op bestuurlijk, financieel en juridisch gebied mogelijk te maken.<sup>38</sup>

Het Bourgondische unificatieproces werkte op twee vlakken: enerzijds vormden zich centrale instellingen, die voortkwamen uit de oorspronkelijke hofraad van de vorst. Deze was omstreeks 1445 feitelijk gesplitst in drie deelraden: de Hofraad voor algemeen beleid, de Grote Raad voor juridische zaken en een financiële commissie. De organisatie van de centrale instituties onderging diverse veranderingen totdat keizer Karel V in 1531 de drie collaterale raden oprichtte. Rond de landvoogd of regent functioneerde toen een adviserende Raad van State, een Geheime Raad voor bestuurszaken en wetgeving, alsmede een Raad voor Financiën. Voor juridische zaken konden de steden terecht bij de Grote Raad, die vanaf 1504 definitief in

---

<sup>36</sup> Heirbaut, *Lenen*, 53-56; en Kruisheer, *Landkeuren*, 72-76, 80-81. Een van de toezeggingen die Vlaamse graaf in 1290 aan de Zeeuwse edelen deed, was de invoering van het Vlaamse leenrecht, dat wel primogenituur en erfopvolging door vrouwen en zijverwanten kende. De verbrokkeling van het familiepatrimonium was namelijk in het nadeel van de edelen gaan werken.

<sup>37</sup> Jansen, ‘Holland’, 320-323; Vaughan, *Philip*, 39-51; en Dekker, *Landstede*, 147-159. Het ging om Zuid-Beveland met de steden Goes, Reimerswaal, Tholen, Schakerloo en Poortvliet en de renten van Krabbendijke en de tol van Yersekeroord op de Schelde.

<sup>38</sup> Blockmans en Prevenier, *Bourgondiërs*, 110-115, 118-120; en Vaughan, *Philip*, 40-51, 53.

Mechelen was gevestigd.<sup>39</sup> Anderzijds werden de bestuursstructuren binnen de afzonderlijke landen gereorganiseerd. Een stadhouder vertegenwoordigde het vorstelijke gezag in Holland en Zeeland. Hij stond aan het hoofd van het Hof van Holland en Zeeland te Den Haag, een bestuurlijk en rechterlijk college dat zijn oorsprong vond in de oude grafelijke raad. In Den Haag werd eveneens een Rekenkamer opgericht met bevoegdheden op financieel gebied.<sup>40</sup> Zeeland kwam in de Bourgondisch-Habsburgse periode door deze ontwikkelingen meer dan tevoren perifeer te liggen ten opzichte van de vorstelijke bestuurscentra. Het is de vraag hoe de edelen uit het graafschap deze fysieke afstand overbruggen om politieke invloed uit te oefenen.

De grafelijke instellingen en ambten binnen de Zeeuwse landsgrenzen krijgen in de analyse van de adellijke machtspositie in het bijzonder de aandacht. De grafelijke rentmeesters waren in de Bourgondisch-Habsburgse periode de belangrijkste representanten van de vorstelijke macht in Zeeland; zij waren onmisbare schakels in de communicatie tussen het centrale gezag en de Zeeuwse onderdanen. Zij waren formeel verantwoordelijk voor het beheer van de grafelijke domeinen en het ontvangen van zijn belastingen. De rentmeesters hadden bovendien een rol in de het beheer van de waterstaat en voerden juridische taken uit.<sup>41</sup> De hoge vierschaar, die samengesteld was uit de graaf en zijn leenmannen, was het hoogste rechtscollege in Zeeland. De betekenis van deze instelling verdween echter in de vijftiende eeuw. Het Hof van Holland en Zeeland en de Grote Raad te Mechelen hadden de functie van beroepscollege overgenomen. De steden Middelburg en Zierikzee kregen aan het einde van de vijftiende eeuw de criminele rechtspraak over het platteland. Zij hadden van oudsher de hoge rechtsmacht in bezit, evenals een aantal hoge heerlijkheden en vanaf 1477 ook de kleinere steden in Zeeland. De stadsbaljuws werden door de vorst benoemd.<sup>42</sup> In civiele zaken maakten de Zeeuwen graag gebruik van de rechtbanken van provisoren en dekens. Middelburg, Reimerswaal en Zierikzee konden ook bewoners van het platteland dagen voor deze rechtbanken.<sup>43</sup> Ten slotte stelde de graaf dijkgraven aan, die in samenwerking met de rentmeester en ambachtsheren toezagen op de dijkzorg en de afwatering.<sup>44</sup>

De vorming van de Bourgondisch-Habsburgse staat, die gestalte kreeg door een bureaucratisch apparaat dat voortkwam uit de wisselwerking tussen oorlogsvoering en belastingheffing, gaf ten slotte een impuls aan de institutionalisering van de representatieve instellingen in de Nederlanden. Zij boden tegenwicht aan de macht van de vorst, omdat zij goedkeuring aan nieuwe belastingen moesten geven. Hoewel zij de wensen van de vorst vrijwel altijd inwilligden, konden zij in ruil daarvoor eisen stellen aan het vorstelijk beleid en de besteding van de middelen.<sup>45</sup> Het was voor de graven van Zeeland altijd de gewoonte geweest om met hun leenmannen, en later ook steden, te overleggen over belastingen en andere politieke en economische zaken die het land aangingen. In de Bourgondische periode functioneerden er verschillende overlegstructuren, maar aan het einde van de vijftiende eeuw gingen deze op in de Staten van Zeeland, waarin de edelen, de abt van Middelburg en de steden Middelburg,

<sup>39</sup> Aerts, *Overheidsinstellingen*, 265-275, 295-312, 448-459, 497-418; Van Rompaey, *Raad*, 12-135; Cools, *Mannen*, 29-46; Rosenfeld, 'Governors', 17-28; en Gorter-van Royen, 'Regentessen', 169-191.

<sup>40</sup> Fruin, *Zeeland*, 57-58; Damen, *Staat*, deel 1, 170-173; Le Bailly, *Recht*, 56-72; en Ter Braake, *Recht*, hoofdstuk 1.

<sup>41</sup> Rooze-Stouthamer, *Hervorming*, 16; Dekker, *Zuid-Beveland*, 551-552; en Gosses, *Organisatie*, 242-250.

<sup>42</sup> Lasonder, *Vierschaar*, 26-93; Le Bailly, *Recht*, 42-53, 210-219, 268; en Gosses, *Organisatie*, 222-300. De hoge vierschaar bleef als leenhof onder leiding van de burggraaf voortbestaan in de zestiende eeuw.

<sup>43</sup> Fruin, *Zeeland*, 40-47; Dekker, *Zuid-Beveland*, 404-424; Gosses, *Organisatie*, 40-43, 119-129; en Van Moolenbroek, 'Zeeuwen', 509-510, 531-532.

<sup>44</sup> Van der Linden, 'Waterschap', 70-71; Dekker, 'Vertegenwoordiging', 353-357; en Gosses, *Organisatie*, 130-132.

<sup>45</sup> Tilly, *Coercion*, 76, 84, 103; en Blockmans 'Representation', 38-61.

Zierikzee, Reimerswaal, Goes en Tholen een stem hadden. De Staten van Zeeland groeiden uit tot een zelfstandig medezeggenschapsorgaan, dat zelf belastingen inde en afdroeg aan de vorst.<sup>46</sup> De Zeeuwse onderdanen zonden vanaf de tweede helft van de vijftiende eeuw afgevaardigden naar de vergaderingen van de Staten-Generaal, waarin alle Bourgondisch-Habsburgse landen waren vertegenwoordigd.<sup>47</sup>

Zeeland was in de late middeleeuwen vanwege zijn geografische ligging in militair-politiek en economisch opzicht van strategisch belang. Dit was ten dele ook de aanleiding voor de strijd om Zeeland Bewestenshelde. Het feit dat Zeeland nooit een zelfstandig graafschap is geweest verklaart de organisatie van het bestuur van het graafschap. De inlijving van Zeeland in de Bourgondische personele unie bracht schaalvergroting in het bestuur en een versnelde institutionalisering. Het graafschap behoorde qua sociaal-economische structuur vanaf de late veertiende eeuw tot de kustgewesten die zich onderscheidden door hun commerciële economie en hoge graad van verstedelijking. Leidden deze ontwikkelingen in Zeeland ook tot een overwicht van de steden op het politieke vlak, zoals het geval was in Vlaanderen en Holland? Of behielden de edelen in Zeeland gedurende de vijftiende en eerste helft van de zestiende eeuw hun politieke dominantie?

#### 4 Methode en bronnen

Het beantwoorden van de onderzoeksvragen vereist de reconstructie van de adellijke populatie in Zeeland tussen ongeveer 1400 en 1550. Welke methodologische aanpak is daarvoor geschikt? Een blik op bestaande adelsstudies leert dat historici verschillende benaderingen hanteren. In de Engelse historiografie is na het inspirerende werk van McFarlane, die over de *peerage* van Engeland heeft geschreven, ook een stroom van monografieën over de *gentry* verschenen. De *peerage of nobility* was in de vijftiende eeuw samengesteld uit 60 à 70 families, waarvan de leden baronnen, markiezen en graven waren die zitting hadden in het parlement. Met de *gentry* worden de lokale elites van grondheren en ridders aangeduid, die minder macht, rijkdom en status hadden dan de *peers*.<sup>48</sup> De Engelse studies hebben alle een biografische invalshoek, met een nadruk op de relatie tussen de *peers* en de vorst of de politieke en economische machtsbasis van de lage edelen in een bepaalde regio.<sup>49</sup> Met veel detail worden de handel en wandel van de edelen in deze werken geanalyseerd, maar een explicitering van de gehanteerde onderzoeksmethode blijft doorgaans achterwege.

De nauwgezette empirische benadering, waarbij edelen van een bepaalde status dan wel edelen in een bepaalde regio worden bestudeerd, is niet uniek voor de Engelse historiografie. De studies van Sablonier over de adel in Oost-Zwitserland rond 1300 en van Caron over de laatmiddeleeuwse adel in Bourgondië getuigen hiervan, alsmede het adelsonderzoek voor de vroegmoderne periode van Nassiet over de lage adel in Bretagne, van Wood over de adel in de *élection* van Bayeux en van Van Nierop over de Hollandse ridderschap. In hun methodologische

<sup>46</sup> Lemmink, *Staten*, 78-153; Fruin, *Zeeland*, 21-26; Idem; *Prelaat*, 3-17; Rooze-Stouthamer, *Hervorming*, 17-21; en Kokken, *Steden*, 32-35. In Zeeland ontstonden ook regionale Staten. Dit waren representatieve instellingen die voortkwamen uit de organisatie van de waterstaat; Dekker, 'Vertegenwoordiging', 361-367; Idem, *Zuid-Beveland*, 570-577; en Priester, 'Besturen', 41-46. Zie over de ontwikkeling van de Staten van Zeeland verder § 4.4.

<sup>47</sup> Blockmans en Prevenier, *Bourgondiërs*, 154-156; en Wellens, *États*, 355-356.

<sup>48</sup> McFarlane, *Nobility*, 268-278. Zie verder: Given-Wilson, *Nobility*, ix, 55-58, 69-73; Bothwell, *Peerage*, 15-27; en Coss, *Gentry*, 1-11.

<sup>49</sup> Zie bijvoorbeeld: Tuck, *Nobility*; Saul, *Knights*; Payling, *Society*; Acheson, *Gentry* (bevat biografische notities); en Carpenter, *Locality*, 35-36. De laatste auteur gebruikt de termen 'nobility' en 'magnates' om de *peers* aan te duiden, terwijl zij de *nobility* en de *gentry* gezamenlijk, oftewel 'the landed society as a whole', als aristocratie aanduidt.

benadering bevatten deze studies elementen van de prosopografie, oftewel een collectieve biografie van een bepaalde historische groep.<sup>50</sup> Het zijn de recente studies naar de adel in de Nederlanden van Janse, Cools en Buylaert, waarin systematisch gebruik wordt gemaakt van de prosopografische methode. Deze auteurs hebben hun onderzoek eveneens beperkt tot een bepaald segment van de adellijke populatie in een welbepaald geografisch kader.<sup>51</sup>

De prosopografische methode werd succesvol toegepast bij de bestudering van de laatmiddeleeuwse bestuursinstellingen. Genet ziet de prosopografie zelfs als middel om een sociografie van de staat te schrijven, dat wil zeggen een systematische descriptie van de sociale groepen die aan de staat gelieerd waren en een sociale geschiedenis van haar instituties.<sup>52</sup> Tenzij de blik beperkt wordt tot de edelen in staatsdienst, kan de adel echter niet worden gedefinieerd als een sociale groep die aan een bepaalde staatsinstelling was verbonden. Dit bezwaar wijst op de fundamentele vraag welk criterium moet worden gehanteerd om de adellijke populatie als onderzoekseenheid af te bakenen. Morsel wijst een prosopografie van de edelen en ridders van het laatmiddeleeuwse Franken (Duitsland) bijvoorbeeld categorisch af, omdat de vorming van de adel en ridderschap als sociale groep alleen begrepen kan worden als de andere spelers in het sociaal-politieke veld in de analyse worden betrokken. In zijn studie kiest hij er voor om de 'espace social' rond de familienaam Thüngen in Franken te reconstrueren. Feitelijk komt dit neer op de geschiedenis van een adellijk geslacht en haar sociale relaties.<sup>53</sup> Croenen benadrukt in zijn studie over het Brabantse geslacht Berthout, dat een familiegeschiedenis meer mogelijkheid biedt om in detail de laatmiddeleeuwse sociale structuren te ontrafelen.<sup>54</sup> Het probleem van de representativiteit wordt echter niet opgelost. Niettemin hebben gevalstudies het voordeel dat er minutieus archiefonderzoek mogelijk is en dat families in detail geanalyseerd kunnen worden. De biografie van Paravicini over de Bourgondische hoveling Guy de Brimeu († 1477) en zijn familie is hiervan een mooi voorbeeld. Terecht stelt de auteur dat deze studie niet volstaat om algemene uitspraken te doen over de Bourgondische hofadel als geheel.<sup>55</sup>

Dit boek heeft als doel om alle edelen in Zeeland tussen ongeveer 1400 en 1550 in kaart te brengen, ondanks het heterogene karakter van de adellijke populatie. Het bestuderen van één of meerdere goed gedocumenteerde families als voorbeelden volstaat niet om een representatief beeld te vormen, omdat de overige edelen die misschien nauwelijks sporen in de bronnen hebben nagelaten, dan worden uitgesloten. Om alle edelen in het vizier te krijgen die structurele banden hadden met het graafschap Zeeland in de Bourgondisch-Habsburgse tijd, omdat zij daar waren gevestigd, bezit hadden of grafelijke ambten uitoefenden, wordt gebruik gemaakt van de

<sup>50</sup> Sablonier, *Adel*; Van Nierop, *Ridders*; Caron, *Noblesse*; en Wood, *Nobility*. Nassiet, *Noblesse*, 20-21, noemt de methode die hij gebruikt een 'généalogie sociale'. Hij bestudeert de sociale geschiedenis van afzonderlijke adellijke geslachten. Zie voor algemene studies over de adel in Frankrijk: Caron, *Pouvoir*; en Contamine, *Noblesse*.

<sup>51</sup> Janse, *Ridderschap*, 15; Cools, *Mannen*; en Buylaert, *Eeuwen*. Zie ook de prosopografische studie van vetevoerende edelen in het Duitse Franken (1440-1567): Zmora, *State*, 11-15.

<sup>52</sup> Genet, 'Introduction', 13 : 'La prosopographie des serviteurs de l'Etat (...), elle permet d'établir la sociographie de l'Etat, c'est-à-dire à la fois la description systématique des groupes sociaux liés à l'Etat et une histoire sociale des institutions.' Zie verder de bijdragen in: Bulst en Genet red., *Lives*; en Genet en Lottes red., *État*.

<sup>53</sup> Morsel, 'Histoire', 141-145; en Idem, *Noblesse*, 6, 10-18: 'La *Ritterschaft* ne constitue pas une substance observable, mais une catégorie construite par les acteurs sociaux, notamment dans le contexte de leur lutte contre l'enterritorialisation.' Hij verzet zich ook tegen het geslacht als afbakeningscriterium, omdat dit eveneens een sociaal construct is: 'Le lignage, pas plus la *Ritterschaft* (...) n'est pas une substance, un objet pour ainsi dire "naturel", directement observable pour peu que les sources existent.'

<sup>54</sup> Croenen, *Familie*, 19-20: 'Het voordeel van gericht onderzoek naar één bepaalde familie is dat hierdoor maatschappelijke structuren als het ware worden uitvergroot en structurele eigenschappen, die bij een breed onderzoek van een grote populatie in de schaduw blijven, toch aan het licht komen.'

<sup>55</sup> Paravicini, *Brimeu*, 25-29, 537.



prosopografische methode. Een klassieke definitie van prosopografie luidt: ‘the investigation of the common background characteristics of a group of actors in history by means of a collective study of their lives’. Met andere woorden, het gaat om het schrijven van een collectieve biografie van een geografisch, chronologisch en thematisch wel omschreven groep personen van wie de externe kenmerken in kaart worden gebracht.<sup>56</sup>

Het gebruik van de prosopografische methode in het historisch adelsonderzoek stuit op twee met elkaar verbonden bezwaren.<sup>57</sup> Ten eerste zijn niet alle edelen aan de hand van een eenduidig criterium te identificeren om tot een duidelijk afgebakende onderzoekspopulatie te komen. Dit probleem is opgelost door meerdere identificatiecriteria te gebruiken, zoals adellijke geboorte, ambachtsbezit, het voeren van ridderlijke titels of kasteelbezit.<sup>58</sup> Een voordeel van deze benadering is dat het gemêleerde en open karakter van de adellijke populatie en de verschuivingen daarin aan het licht komen. Deze polythetische uitweg levert tegelijkertijd een tweede probleem op, want wat is nog de onderliggende eenheid van de onderzoekspopulatie die algemene gevolgtrekkingen rechtvaardigt? De leden van de populatie hebben weliswaar hun adeldom gemeen, maar dit maakt een hoge edelman nog niet vergelijkbaar met een door de vorst geadelde ambtenaar.<sup>59</sup> Om dit probleem te ondervangen is er een gedifferentieerde analyse toegepast, waarbij het duidelijk is op welk deel van de onderzoekspopulatie conclusies van toepassing zijn. In de loop van deze studie komt duidelijk naar voren dat het spreken over *de* adel in Zeeland slechts beperkte zin heeft. Daarom is het aspect van de adellijke identiteit en samenwerking nadrukkelijk opgenomen in de vraagstelling.

Het samenstellen van de onderzoekspopulatie van edelen in Zeeland gebeurt door iedere individuele edelman aan de hand van één of meerdere criteria in de bronnen te identificeren. Vanwege de arbeidsintensiviteit van deze werkwijze, worden drie deelpopulaties geconstrueerd van edelen die in de steekproefjaren 1431, 1475 en 1535 in leven waren.<sup>60</sup> De genealogische banden tussen deze deelpopulaties worden eveneens in kaart gebracht, zodat de continuïteit en veranderingen in de structuur en samenstelling van de totale populatie over de periode 1400-1550 in beeld komen. Over de edelen uit de deelpopulaties zijn aan de hand van een aantal uniforme vragen gegevens verzameld.<sup>61</sup> Het gaat dan om familierelaties, ambachtsbezit, uitgeoefende ambten, convocaties voor de Statenvergaderingen en heerlijke, ridderlijke of academische titels. Aan de hand van deze gegevens wordt de correlatie tussen de verschillende factoren en de onderlinge relaties van de edelen geanalyseerd, alsmede hun handelen en gedragspatronen onderzocht op algemene patronen en deviaties. Zo kan er met de gegevens die verspreid zijn over de gehele adellijke populatie toch een empirisch onderbouwd beeld worden geschetst. Bij de numerieke data moet worden beklemtoond dat deze vaak slechts betrekking hebben op een deel van de onderzoekspopulatie. Bovendien hebben de cijfers door de aard van het bronmateriaal in de regel niet meer dan een indicatieve waarde.

<sup>56</sup> Stone, ‘Prosopography’, 46-48. Zie over de prosopografische method verder: Roorda, ‘Prosopografie’, 220-225; De Ridder-Symoens, ‘Prosopografie’, 95-97, 102-106; en meer recent: Keats-Rohan, ‘Biography’, 35-69; en Verboven, Carlier en Dumolyn, ‘Manual’, 139-181.

<sup>57</sup> Zie voor deze problematiek: Van Steensel, ‘Exploring’, 340-346; en vanuit een andere invalshoek: Crouzet-Pavan, ‘Élites’, 13-14. Vgl. Damen en Janse, ‘Adel’, 518-524, die het probleem van de afbakening verder toespitsen op de vergelijking van adelspopulaties uit verschillende landen.

<sup>58</sup> De betekenis van bijvoorbeeld de riddertitel veranderde door de tijd heen, waardoor het gebruik van dergelijke criteria op verschillende momenten een ander beeld kan opleveren.

<sup>59</sup> Stone, ‘Prosopography’, 59-62; Bulst, ‘Gegenstand’, 6-10; en Idem, ‘Objet’, 480-482.

<sup>60</sup> De verantwoording voor deze onderzoeksstrategie en de gekozen steekproefjaren volgt in hoofdstuk 2.

<sup>61</sup> Deze gegevens zijn samengebracht in een MS Access database, die raadpleegbaar is op de bijgevoegde CD-Rom.

De verzamelde prosopografische gegevens worden aangevuld met ander kwantitatieve en kwalitatieve onderzoek. Wanneer dat nodig is, wordt een edele, al dan niet behorend tot een van de deelpopulaties, of een familie, uitgelicht volgens een biografische benadering.<sup>62</sup> De verzamelde gegevens behoeven vanzelfsprekend nadere interpretatie om de vraagstelling te beantwoorden, daarbij is het van belang ze te plaatsen in de historische context die als verklarende factor kan dienen. Politieke en sociaal-economische verhoudingen in de samenleving waren bijvoorbeeld structurele factoren. De reproductieve strategieën van de edelen waren ingebed in diverse, vaak overlappende, sociale netwerken, die gebaseerd waren op verwantschap, vriendschap of patronage. Sociale grenzen werden bij gedeelde politieke of economische belangen overschreden. Deze netwerken hadden een structurerende werking op het handelen van de edelen, maar stonden daarmee ook in een wisselwerking.<sup>63</sup> Door deze brede benadering in de beantwoording van de vraagstelling komen naast de interne structuur van de adellijke populatie in Zeeland, tevens de verhouding van de edelen tot hun sociale omgeving aan bod en zodoende indirect de sociale structuur van de samenleving als geheel.

Seriële bronnen liggen bij voorkeur ten grondslag aan een onderzoekspopulatie, omdat die homogene gegevens bevatten over de leden. Vanwege het ontbreken van bronnen met lijsten van edelen voor laatmiddeleeuws Zeeland wordt de onderzoekspopulatie opgebouwd met gegevens uit verschillende typen bronnen. De belangrijkste zijn de rekeningen van de grafelijke rentmeesters van Zeeland te Middelburg en de rentmeester-generaal te Den Haag. De Zeeuwse rekeningen bevatten ten behoeve van de bedehffing geografisch geordende lijsten van de ambachtsbezitters en de omvang van hun ambacht; zij lenen zich daarom goed als uitgangspunt om de deelpopulaties te reconstrueren. De betrouwbaarheid van deze bronnen en de gekozen werkwijze komen nog aan de orde. De grafelijke rekeningen bevatten verder informatie over de relatie tussen de vorst en edelen, militaire activiteiten, benoemingen in ambten, oproepen voor de Statenvergaderingen, beleningen met goederen, familierelaties, bevestigingen van douarieën en politieke conflicten.<sup>64</sup> Een belangrijke bron in de grafelijke archieven zijn ook de leenregisters, waarin de leenverheffing werden bijgehouden.<sup>65</sup> Hertog Karel de Stoute liet tussen 1472 en 1474 in zijn landen een leenregister vervaardigen – in Holland en Zeeland het zogenaamde *Valor feodorum* – om zijn leenmannen tot militaire dienstplicht te dwingen. Deze registers bieden een goed uitgangspunt voor interregionale vergelijkingen en het Zeeuwse deel wordt daarom geanalyseerd.<sup>66</sup> De grafelijke archieven in Zeeland zijn op de rekeningen na vrijwel geheel verloren gegaan bij een Duits bombardement in 1940, waardoor er teruggevallen moet worden op regesten en afschriften uit latere tijden.<sup>67</sup> Buiten Zeeland bevatten de archieven van de vorstelijke bestuursinstellingen in Den Haag, Brussel, Mechelen en Rijsel bronnen als

---

<sup>62</sup> Boone, 'Biografie', 10-12.

<sup>63</sup> Van Steensel, 'Exploring', 346-348.

<sup>64</sup> De bronnen over de dagvaarten van de Staten en steden van Holland zijn deels uitgeven voor de periode tot en met 1515; zie *Dagvaarten* I-VI. Hans Smit, Jan Burgers en Eef Dijkhof van het Instituut voor Nederlandse Geschiedenis te Den Haag waren zo vriendelijk om inzage te geven in de nog te verschijnen delen en in de ongepubliceerde gegevens met betrekking tot de dagvaarten van de Staten en steden van Zeeland. De stukken en rekeningen uit het archief van de Staten van Zeeland zijn eveneens geraadpleegd; ZA, PE.

<sup>65</sup> Zie voor de Zeeuwse registers (1470-1535): Fruin, *Leenregisters*; voor Holland: NA, GRLH, inv. nr. 164 en 165; GH, inv. nr. 710-727; en de uitgeven leenrepertoria in het tijdschrift *Ons Voorgeslacht*.

<sup>66</sup> Janse, 'Ambition'; Idem, 'Registration'; en voor een analyse van het Hollandse deel: Idem, 'Leenbezit'. Het deel over Zeeland bevindt zich in Den Haag: NA, GH, inv. nr. 877.

<sup>67</sup> Met name de zogenaamde *Copulaatboeken* en de handschriftenverzameling in het Zeeuws Archief te Middelburg bevatten veel afschriften van oorspronkelijke stukken; ZA, RZ A, inv. nr. 452-461; en ZA, Handschriften.

akten, memorialen en registers met gegevens van bestuurlijke en juridische aard, die informatie verschaffen over de edelen, hun activiteiten en contacten.<sup>68</sup>

De stedelijke archieven bieden vooral inzicht in de activiteiten die de edelen in de stad ontplooiden. Zo zijn de poorterboeken van Zierikzee en Goes bewaard gebleven, zodat het mogelijk is om te achterhalen welke edelen zich in de steden vestigden. Veel middeleeuwse rekeningen en registers van Zeeuwse steden zijn helaas verloren gegaan.<sup>69</sup> De overgeleverde bronnen geven toch een antwoord op de vraag welke stedelijke ambten de edelen uitoefenden en welke relaties er bestonden tussen edelen en stedelingen. In de kerkelijke archieven zijn eveneens aanvullende bronnen gevonden. De archieven van de Godshuizen en van de Onze-Lieve-Vrouwe-abdij te Middelburg hebben ook te lijden gehad van het bombardement in 1940, maar de registren in de inventarissen bieden enige uitkomst wat betreft de verloren stukken.<sup>70</sup> In de grafelijke, stedelijke en kerkelijke archieven zijn allerlei biografische gegevens over de middeleeuwse edelen terug te vinden, maar fondsen van uitzonderlijk belang waren de archieven van heerlijkheden en families, die bijvoorbeeld oorkonden, brieven, testamenten, huwelijksakten, privérekeningen en boedelinventarissen bevatten. Deze bronnen met veel kwalitatieve informatie, zijn voornamelijk voor de hoge edelen bewaard gebleven. In Middelburg zijn verschillende fondsen met archiefstukken van de families Van Borssele en Van Bourgondië bewaard gebleven, daarnaast bevatten archieven in Den Haag (familie Van Borssele), Gent (Van Reimerswaal), Brussel (De Cock van Opijnen) en Utrecht (Van Serooskerke) familiearchieven.<sup>71</sup>

Er zijn behalve archiefbronnen ook verhalende bronnen geraadpleegd. De zogenaamde *Divisiekroniek* van Aurelius, de anonieme *Beke-vervolgen*, het *Gouds kroniekje* en een Zierikzees kroniekje bevatten details over de geschiedenis van Zeeland die niet teruggevonden worden in administratieve bronnen.<sup>72</sup> De Bourgondische kronieken van De la Marche, De Monstrelet en Molinet zijn eveneens geraadpleegd; zij zijn onmisbaar voor de kennis over de (ridderlijke) activiteiten van de edelen rond de Bourgondisch-Habsburgse vorsten. Ten slotte is er nog een aantal latere kronieken over Zeeland, waarvan vooral het werk van Reigersbergh uit 1551 van belang is. De kronieken van Smallegange (1696) en Van Grijpskerke (1882) bevatten weliswaar informatie over de adellijke geslachten in Zeeland, maar deze is veelal incompleet en onbetrouwbaar.<sup>73</sup> Er wordt ten slotte gebruik gemaakt van niet-schriftelijke bronnen zoals zegels, miniaturen, memoriestukken en grafmonumenten, die in het bijzonder in de analyse van de heraldische representatie van het voorgeslacht onmisbaar zijn. Voor het kastelenbezit van de edelen is gebruik gemaakt van archeologische studies.<sup>74</sup>

<sup>68</sup> Met name te Den Haag; NA, GRRek, inv. nr. 1-9, 490-493, 593; en NA, HH, inv. nr. 461-521. De eerste memorialen van het Hof van Holland zijn uitgegeven; zie *MR I-XIII*; en de database behorend tot: Le Bailly, *Recht*. De archieven van de Grote Raad liggen in Brussel; zie de toegangen: De Smidt e.a., *Lijsten I-III*; Huussen, *Inventaris*; Andries e.a., *Inventaris*; en Oosterbosch, *Inventaris*. In Lille zijn oorkonden en de *Registres de l'Audience* geraadpleegd; ADN, B1682-B1761.

<sup>69</sup> De archieven van Zierikzee, Goes en Veere leveren wel gegevens op. De archieven van Middelburg en Reimerswaal zijn in 1940 verloren gegaan, maar delen van de Middelburgse stadsrekeningen zijn gepubliceerd door: Kesteloo, 'Stadsrekeningen I-III'; en Unger, *Bronnen I-III*. Zie ook de inventarissen De Stoppelaar, *Inventaris*; en Fruin, *Inventaris*.

<sup>70</sup> De Waard, *Godshuizen*; Fruin, *Abdij*; en zie ook het fonds: ZA, Clerezie. In het Utrechts Archief zijn de archieven van de kapittels van Oud-Munster en van Sint-Jan, alsmede van de Sint-Paulusabdij; UA, Oud-Munster, inv. nr. 826-827; Sint-Jan, inv. nr. 322-323; en Paulusabdij, inv. nr. 31-33, 104. Deze stukken hebben betrekking op het tienden en andere rechten van deze instellingen in Zeeland.

<sup>71</sup> Een cartularium van de heren van Veere is uitgegeven; Henderiks e.a., *Cartularium*. Zie voor de familiearchieven de lijst van geraadpleegde archiefondsen.

<sup>72</sup> Aurelius, *Cronycke*; Bruch red., *Chroniken*; Scriverius, *Chronycxken*; en Smit 'Kroniek'.

<sup>73</sup> De kroniek van Reigersbergh is heruitgegeven door Van Boxhorn, *Chroniick*. Zie verder: Smallegange, *Beschrijving*; Idem, *Cronyk*; en Van Grijpskerke, *Zeeland*. Voor Smallegange, zie de achtergrondstudie van: Verkruisje, *Smallegange*.

<sup>74</sup> Zie bijvoorbeeld: Van den Broecke, *Kastelen*; en Bloys van Treslong Prins, *Zeeland*.

Wat betreft de moderne historische literatuur over Zeeland kan worden voortgebouwd op de monumentale werken van Dekker over het eiland Zuid-Beveland, de stad Goes en het dorp Wemeldinge. In deze studies komt de positie van de adellijke ambachtsheren nadrukkelijk aan de orde, evenals in een tweetal artikelen van Lenselink over de adel Zeeland in de late dertiende en begin veertiende eeuw.<sup>75</sup> De studies over de bestuurlijke en juridische instellingen in Zeeland en de Staten van Zeeland zijn enigszins verouderd, maar met enig aanvullend archiefonderzoek nog goed bruikbaar.<sup>76</sup> Een groter probleem is het ontbreken van moderne studies naar de sociaal-economische geschiedenis van middeleeuws Zeeland.<sup>77</sup> Hierdoor is er nauwelijks iets met zekerheid te zeggen over demografische en economische ontwikkelingen in het graafschap. Met uitzondering van Goes, is ten slotte ook weinig bekend over de stedelijke elites in de late middeleeuwen.

## 5 Opbouw

Het verhaal van de edelen in laatmiddeleeuws Zeeland begint in *in medias res*, want over de voorgeschiedenis van hen is relatief weinig bekend. In het eerste van de drie delen waarin dit boek uiteenvalt, komt de vraag aan de orde wat adeldom inhield en wie edelen waren. In het eerste hoofdstuk voert een historiografische excursie van het ontstaan van adel en ridderschap in West-Europa naar de zogenoemde crisis van de laatmiddeleeuwse adel. Deze introductie stelt de historiografische debatten in de adelsgeschiedenis aan de orde, waardoor het belang van de vraagstelling nader wordt verduidelijkt. In het tweede hoofdstuk komt vervolgens de vraag aan de orde wie er edelen waren in laatmiddeleeuws Zeeland en hoe zij geïdentificeerd kunnen worden in de bronnen. Kortom, de beschrijving en analyse van de adellijke onderzoekspopulatie, zodat haar omvang en structuur, alsmede de verschuivingen daarin ten gevolge van geografische en sociale mobiliteit, aan het licht komen.

In deel II komen de rijkdom en macht van de edelen aan de orde. Met de drie deelpopulaties als uitgangspunt wordt in hoofdstuk 3 een overzicht gegeven van het ambachtsbezit van de edelen. Er wordt enerzijds vastgesteld hoe groot het adellijk aandeel op het totaal was en anderzijds hoe dit aandeel verdeeld was over de edelen. De hoofdvraag is wat de ambachten aan inkomsten opbrachten voor de edelen. Vervolgens komen de andere mogelijke inkomstenbronnen van de edelen aan de orde: tienden, grondbezit en overige economische activiteiten, zodat er een afweging gemaakt kan worden van hun relatieve belang. In hoofdstuk 4 komt de militaire, politieke en militaire macht van de edelen aan bod. Ten eerste worden de ambten die de edelen in de verschillende lagen van het grafelijk bestuur uitoefenden in kaart gebracht. Vervolgens komt de positie van de edelen in de Staten van Zeeland aan de orde en ten slotte de militaire taken die zij voor de vorst uitvoerden. Wederom is er in de analyse aandacht voor de interne machtsverdeling onder de edelen. Daarnaast wordt de vraag gesteld hoe de adel als sociale categorie zich verhiel tot de vorst en steden als andere spelers op het politieke speelveld in de Bourgondisch-Habsburgse tijd.

In deel III gaat het niet langer over structuren maar over de dynamiek van de adellijke sociale reproductie. De leidende vraag is hoe edelen in de familiale context de continuïteit van

<sup>75</sup> Dekker, *Zuid-Beveland*; Idem, *Goes*; Idem, *Wemeldinge*; Lenselink, 'Adelyk'; en Idem, 'Adel'. Voor enkele families zijn er genealogieën van Dek (Van Borssele, Van Bruelis, Van Haamstede, Van Kruiningen en Van Reimerswaal), Obreen (Van Borssele), Povliet (Haamstede) en Des Tombe (familie Van Renesse) verschenen, maar deze zijn niet in alle gevallen betrouwbaar.

<sup>76</sup> Lasonder, *Vierschaar*; Gosses, *Organisatie*; Fruin, *Zeeland*; en Lemmink, *Staten*.

<sup>77</sup> Zie: Van der Doe e.a., *Leemten*.

hun macht, rijkdom en status probeerden veilig te stellen en hoe personen die sociale promotie aspireerden de adellijke staat trachtten te verwerven binnen de bestaande politieke en sociaal-economische context. In hoofdstuk 5 komen in dit kader de huwelijksstrategie en gezinspolitiek van de leden van de onderzoekspopulatie aan de orde, met het accent op de bezitsverwerving. Vervolgens wordt in hoofdstuk 6 ingegaan op de machtsverwerving van de edelen door een analyse van het functioneren van sociale netwerken gebaseerd op verwantschap, vriendschap of patronage bij geweldpleging en politieke conflicten. Daarnaast worden de scholing en de carrièrepatronen van de edelen onderzocht om vast te stellen welke strategieën edelen volgden om vorstelijke ambten te verwerven. In het laatste hoofdstuk komt de sociale reproductie van de adellijke status in beeld. Edelen onderscheidden zich in sociaal opzicht door hun afkomst te benadrukken in de heraldische representatie van het voorgeslacht op wapens, schilderijen en grafmonumenten. Ridderlijke titels en activiteiten, kasteelbezit en een rijk hofleven, en culturele investeringen gaven edelen ten slotte de mogelijkheid om zichzelf te distingueren ten opzichte van andere edelen en van de buitenwereld. De analyse van de adellijke levensstijl brengt derhalve de sociaal-culturele dimensie van de adellijke staat voor het voetlicht. De bevindingen uit de afzonderlijke hoofdstukken worden in de slotbeschouwing samengebracht. Daarmee is de ontwikkeling van de adellijke populatie en van de positie van de edelen, die over een bijzondere combinatie van macht, rijkdom en status beschikten, in de laatmiddeleeuwse samenleving van Zeeland geschetst.



**Deel I**

**Adeldom en edelen**





# 1 Edelen in de middeleeuwen

In nagenoeg iedere studie over middeleeuwse adel duikt vroeg of laat de wezensvraag op: wat is adel? Een eenduidig antwoord op deze vraag blijft evenwel uit, omdat het woord 'adel' op uiteenlopende wijze wordt gebruikt in de verschillende historiografische tradities. Het gebruik van hetzelfde woord wekt de gedachte van een continuïteit van de adel als sociaal-juridisch geprivilegieerde groep. Vandaar dat verscheidene historici hebben voorgesteld om het woord 'adel' geheel te laten vallen ten gunste van het woord 'aristocratie' ter aanduiding van de heersende politiek-economische bovenlaag in een samenleving.<sup>1</sup> In deze studie staan niettemin de edelen in laatmiddeleeuws Zeeland centraal en niet de aristocraten. Edelen kunnen in verschillende sociale categorieën worden ingedeeld, omdat zij soms ook als geestelijken, stedelingen of vorstelijke ambtenaren door het leven gingen. Het is daarom niet evident dat de edelen gezamenlijk als sociale groep beschouwd kunnen worden. In dit hoofdstuk wordt derhalve ingegaan op de vragen wat adeldom in de late middeleeuwen inhield en in hoeverre de edelen onder een verzamelnaam kunnen worden gebracht.

Als inleiding op deze vragen worden twee discussies in de historiografie over het ontstaan van de adel in de centrale middeleeuwen en zijn transformatie in de late middeleeuwen aangesneden. Het belichten van deze discussies is van belang om de vraagstelling van deze studie aan te scherpen. Ze vormen als het ware het vertrekpunt van het onderzoek naar de edelen in laatmiddeleeuws Zeeland en reiken de thema's aan die onderzocht moeten worden. Zo is het van belang om duidelijk vast te stellen waarop de adellijke status gebaseerd was en waarin deze tot uiting kwam in Zeeland. Anderzijds moet bepaald worden in hoeverre de gedeelde adellijke status en levensstijl leidden tot sociale cohesie en een gedeelde identiteit onder de edelen. In het beantwoorden van deze vragen worden contemporaine opvattingen over adeldom en adel besproken en wordt te rade gegaan bij de historische sociologie. Het beeld ontstaat van een gemêleerde adellijke populatie in Zeeland, samengesteld uit edelen met zeer diverse politieke, economische en sociale posities en meerdere adellijke sociale netwerken.

## 1.1 Edelen en ridders in middeleeuws West-Europa

Het ontstaan van de adel en de ridderschap in West-Europa wordt door historici gezien als een aspect van algemene sociale veranderingen in de middeleeuwse samenleving. Het is daarom onderwerp van een complexe discussie die zich voornamelijk toespitst op de ontwikkelingen in Frankrijk en het Duitse Rijk.<sup>2</sup> Een uitgebreid overzicht van dit historiografisch debat kan niet worden gegeven. Alleen de aspecten die relevant zijn voor een goed begrip van de adel in middeleeuws Zeeland, dat als onderdeel van de perifeer gelegen Nederlanden invloeden uit Frankrijk en de Duitse landen onderging, worden eruit gelicht.

Als beginpunt van het debat over de herkomst van de adel kan de stelling van Bloch uit zijn *La société féodale* (1939-1940) worden genomen. Hij stelt dat de edelen (*nobiles*) in

---

<sup>1</sup> Morsel, *Aristocratie*, 5-7; en Crouch, *Nobility*, 2-3, 189-190. Crouch biedt een uitstekend historiografisch overzicht met betrekking tot het onderzoek naar de adel in Engeland en Frankrijk in de periode 900-1300. Zie ook de historiografische bijdrage van Reuter, 'Medieval nobility', 179, die een onderscheid maakt tussen 'a nobility as a set of individuals whose status is legally defined and an aristocracy as that same set perceived as a sociologically defined group.' Vgl. Dewald, *Nobility*, xiii, die beide woorden 'as covering overlapping realities' beschouwd.

<sup>2</sup> Er zijn verschillende algemene overzichtswerken over de geschiedenis van de middeleeuwse en vroegmoderne adel: Aurell, *Noblesse*; Hechberger, *Adel*; Morsel, *Aristocratie*; Dewald, *Nobility*; en Asch, *Adel*.

Frankrijk in de vroege dertiende eeuw een ‘noblesse de droit’ vormden, een erfelijke en juridisch geprivilegieerde adelsstand, waarvan ridderschap het belangrijkste kenmerk was. Deze adel stamde volgens hem niet af van de Karolingische aristocratie, maar werd gevormd uit vrije lieden en ridders, door hem een ‘noblesse de fait’ genoemd.<sup>3</sup> Sindsdien gaat de discussie over de vraag hoe en wanneer de open aristocratie van de vroege middeleeuwen zich transformeerde tot de latere erfelijke en juridisch afgebakende ridderadel. Het zoeken van breuklijnen wordt door Werner gerelativeerd, omdat hij in zijn definitie van adeldom de nadruk legt op het aspect van dienstbaarheid aan God, de vorst en de staat en de daaraan verbonden uitoefening van publiek gezag. In deze zin ziet hij tussen de Gallo-Romaanse senatorenadel, de Karolingische rijksadel en de twaalfde-eeuwse feodale adel een institutionele continuïteit in de woorden en structuren die adeldom omgaven. Daarnaast heeft hij de afstamming van veel adellijke families uit de elfde en twaalfde eeuw kunnen herleiden tot de Karolingische adel.<sup>4</sup>

De these van Bloch werd in gewijzigde vorm overgenomen door Duby. Op grond van het bronnenmateriaal van de abdij van Cluny gaf hij hieraan een empirische onderbouwing in zijn studie naar de elfde- en twaalfde-eeuwse samenleving in de regio Mâconnais.<sup>5</sup> Hij erkent een continuïteit tussen de Karolingische adel en de adel van de twaalfde eeuw en dateert de opkomst van de *milites*, de zwaarbewapende ruiters, in de elfde eeuw. Deze lange elfde eeuw kende volgens hem ingrijpende sociaal-politieke veranderingen, die in de literatuur bekend zijn geworden als de ‘révolution féodale’ of ‘mutation féodale’. Drie aspecten van deze transformatie zijn te onderscheiden. De eerste ontwikkeling was het gevolg van de anarchie die ontstond na het uiteenvallen van het Karolingische rijk aan het einde van de tiende eeuw. De hoge Karolingische ambtenaren (graven, hertogen) konden daardoor hun ambten (*honoris*) patrimonialiseren, maar vervolgens slaagden ook lokale kasteelheren erin om zich het koninklijk *bannum* toe te eigenen. De *châtelains* acteerden als vorsten in miniatuur in de gebieden die zij beheersten, omdat zij de autoriteit hadden om over de ingezetenen te heersen en hen te exploiteren. Deze heren (*domini*) verzamelden een gevolg van gewapende ruiters (*milites*) om zich heen en dwongen de onvrije boeren (*servi*) in een afhankelijkheidsrelatie. Ten tweede zag Duby in de elfde eeuw de opkomst van een verticale familiestructuur, de *patrilignage*. Om het familiebezit intact te houden werden huwelijk en erfopvolging voorbehouden aan de oudste zoon, waardoor het geslacht langs mannelijke lijn vorm kreeg. De veranderingen in de organisatie van de familie (‘mutation lignagère’) en het erfrecht kwamen tevens tot uiting in een territoriaal gebonden geslachtsbewustzijn. De geslachten voerden steeds vaker de plaatsnaam van hun kasteel of *seigneurie* als familienaam.

De laatste ontwikkeling die Duby waarneemt, was de vorming van een ridderschap, die aan het begin van de dertiende eeuw was samengesmolten met de bestaande adel. Anders dan Bloch, is hij niet van mening dat de adel voortkwam uit de ridderschap. De *milites* waren aanvankelijk niet-adellijke professionele strijders te paard, die tot het gevolg van de kasteelheren behoorden. Het behoren tot de *militia* was in tiende eeuw geen kwestie van

<sup>3</sup> Bloch, *Société*, 402-403, 445-457. De stelling van Bloch gaat voornamelijk terug op het werk van Paul Guilhiermoz. Zie voor een recente herwaardering van Bloch: Barbero, ‘Noblesse’. Voor de historiografische ontwikkelingen in de eerste helft van de vorige eeuw: Warlop, *Adel*, I, 1-11; Perroy, ‘Noblesse’, 53-59; en Hechberger, *Adel*, 100-101.

<sup>4</sup> Werner, *Naissance*, 19, 185-186, 460; en Idem, ‘Schlußwort’, 457, 460-461. Zie ook: Genicot, ‘Continuité’, 52-59; en vgl. Le Jan, ‘Nobility’, 61-64.

<sup>5</sup> Deze studie *La société aux XIe et XIIIe siècles dans la région mâconnaise* verscheen in 1953. Deze alinea is gebaseerd op zijn samenvattende artikelen, gebundeld in *La société chevaleresque* (1979). Zie in het bijzonder: ‘Situation’, 117-128, met name 118: ‘...le pouvoir de commander, de punir, d’exploiter les paysans, ce qu’on appelle le ban’; en ‘Lignage’, 83-116. Zie voor een historiografische inleiding op het werk van Duby: Evergates, ‘Duby’, 641-653.

geboorte maar van militaire bekwaamheid.<sup>6</sup> De status van ridders steeg in de elfde eeuw en zij trachtten de levenswijze van hun heren te evenaren, waardoor het sociale onderscheid met hun heren vervaagde. Edelen waardeerden het militaire bedrijf steeds meer, waardoor het gaandeweg een adellijk voorrecht werd. Adeldom en ridderschap kwamen voor Duby samen aan het begin van de dertiende eeuw, toen de *adoubement*, de omgording of ridderslag van nieuwe ridders, toegang verleende tot de adel. Dit was het ontstaan van de nieuwe ridderadel, waartoe men behoorde op grond van geboorte en aan wie de riddertitel was voorbehouden.<sup>7</sup> Verschillende factoren gaven volgens Duby een impuls aan de samensmelting van edelen en ridders in de twaalfde eeuw. De Kerk sanctioneerde bijvoorbeeld het gebruik van geweld om het *imperium Christianum* te beschermen: de ridders werden *milites Christi*. Behalve de koppeling van een religieus ideaal aan ridderlijkheid, kreeg zij ook de betekenis van een bepaald ethos en een gedragscode die edelen en ridders aanspraken.<sup>8</sup>

Duby's interpretatie van de sociale ontwikkelingen in de periode 900-1200 zijn lange tijd maatgevend geweest voor de Franse historiografie.<sup>9</sup> Barthélemy trok in de jaren negentig van de vorige eeuw het idee van een feodale revolutie in de elfde eeuw echter in twijfel. De kern van zijn revisionistische betoog is dat er een 'mutation documentaire' heeft plaatsgevonden in de tweede helft van de elfde eeuw. Het ontstaan van cartularia in kloosters en abdijen met een ander woordgebruik in deze periode, getuigen volgens hem niet van sociale veranderingen in de voorafgaande periode. Hij ontkent daarom een crisis in de publieke orde rond het jaar 1000 met een *système seigneurial* als oplossing.<sup>10</sup> In een uitvoerig artikel uit 1993 verwerpt hij de opvattingen van 'la vieille école' over de opkomst van de *milites* in Frankrijk. Hij stelt dat de heren reeds voor de tiende eeuw werden gediend door beroepskrijgers en dat het krijgsbedrijf eerder al met adeldom was verbonden. Edelen (*nobiles*) waren *milites* evenzeer als kleine *milites* edelen. Het feit dat het woord 'miles' nauwelijks voorkomt in de schaarse bronnen van voor de elfde eeuw, betekent niet dat er geen *milites* waren. Er is evenmin reden om aan te nemen dat de *militia* in de elfde eeuw opkwam en dat er sprake was van een sociale stijging van de ridders. Het zijn van een *miles* veronderstelde rijkdom en aanzien, eigenschappen die geassocieerd werden met de uitoefening van publiek gezag. Hij acht de gedachte dat de kerk of de godsvredebeweging hebben bijgedragen aan de appreciatie van ridderschap dan ook onjuist.<sup>11</sup>

<sup>6</sup> In de elfde eeuw kreeg de zware ruitery ook een belangrijke militaire betekenis. Door technische verbeteringen aan onder meer de stijgbeugel werd het mogelijk om te paard te strijden met lange lansen. Deze wapenuitrusting was erg kostbaar en kon alleen door vermogende personen worden bekostigd; Keen, *Chivalry*, 23-27.

<sup>7</sup> Duby, 'Situation', 118-122; en Flori, *Chevaliers*, 64-85, die de chronologie en argumenten van Duby overneemt. Duby constateerde aan het einde van de elfde eeuw reeds een gelijkstelling van *miles* met *nobilis* in Mâconnais, maar het proces was in andere Franse regio's pas rond 1200 voltooid.

<sup>8</sup> Zie voor het christelijke ridderideaal ook: Althoff, 'Milites', 326, 330-332; en Fleckenstein, *Rittertum*, 21: '[Das Rittertum] wäre ohne dieses Ideal [des *miles Christianus*] zweifellos nicht das geworden, was er war – wie es ja auch kein Zufall ist, dass das Ideal die konkrete Erscheinung des Rittertums überlebt hat.' Vgl. daarentegen Keen, *Chivalry*, 27-30, 42-50, 81-82, die de seculiere oorsprong van ridderschap benadrukt.

<sup>9</sup> Zie met name de samenvattende studie van: Poly en Bournazel, *Mutation*. Genicot heeft zich in de jaren zestig van de vorige eeuw reeds fel verzet tegen het idee van een samensmelten van *nobilitas* en *militia*. In zijn begrip van adeldom legt hij de nadruk op *libertas* en de erfelijkheid daarvan; Genicot, 'Noblesse', 18-20; Idem, 'Encore', 184-188; en zie de reactie van Duby op de studie van Genicot over de adel in Namen: Duby, 'Noblesse', 9-33.

<sup>10</sup> Barthélemy, 'Mutation', 767-777. Hij ziet geweld niet als de katalysator van sociale ongelijkheid, maar beschouwt sociaal-economische dominantie door bepaalde groepen als een constante factor in samenlevingen. Zie voor deze discussie ook: Crouch, *Nobility*, 195-198; Morsel, *Aristocratie*, 116-120; en Theunis, 'Vernieuwing', 244-249.

<sup>11</sup> Barthélemy, 'Chevalerie', 26-30, 37-39, 45-47, 58, 61-63; en Idem, *Chevalerie*, 79, 116-124, 243, 287, 452, 477-481, waarin hij het 'chevaleresque', gericht op het voorkomen of verzachten van wraak, en andere ridderlijke elementen terugziet in de Frankische tijd. Barthélemy ziet dus continuïteit in de adellijke cultuur, maar: 'La chevalerie classique s'aperçoit à partir des années 1130 autour des princes, dont les largesses financent des cours, des adouvements et des tournois, et qui se flattent de bien traiter les chevaliers tout en accroissant peu à peu leur emprise sur eux.'

Sinds de felle stellingname van Barthélemy bestaat er geen consensus meer over de sociale ontwikkelingen in de centrale middeleeuwen. Van zijn kritiekpunten is de ontkenning van het onderscheid tussen *nobiles* en *militēs* het minst geland en worden zijn bezwaren tegen de *mutation lignagère* het meest geaccepteerd. Le Jan en Bouchard hebben betoogd dat het patrilineaire geslachtsbewustzijn in Frankrijk reeds voor het jaar 1000 bestond, zonder dat het horizontale georiënteerde geslacht geheel was verdrongen, terwijl primogenituur pas in de elfde en twaalfde eeuw opkwam. Evergates daarentegen relativeert de betekenis van 'primogenital patrilineages' in de twaalfde eeuw door te wijzen op vererving via zijverwanten en het belang van overerving langs vrouwelijke lijn.<sup>12</sup> Deze auteurs zijn evenwel minder kritisch ten opzichte van het idee van de verspreiding van de banheerlijkheid in de centrale middeleeuwen. Recentelijk heeft Bisson de stelling van een feodale revolutie in West-Europa tussen 950 en 1050 nog eens omstandig verdedigd. Hij benadrukt de vermenigvuldiging van heren, ridders, lenen en kastelen, die het bewijs vormen van het gewelddadige karakter van deze periode, waarvan de boeren in het bijzonder het slachtoffer waren.<sup>13</sup>

In de Duitse historiografie is eveneens een kentering te zien in de opvattingen over het ontstaan van adel en ridderschap. Het geaccepteerde beeld was dat de elfde-eeuwse *nobiles* hun wortels hadden in de Karolingische rijksaristocratie, die zelf weer afstamden van de Gallo-Romaanse senatorenadel. De edelen die direct verwant waren aan de koning of het ambt van hertog of graaf uitoefenden, genoten meer aanzien dan de overige edelen. In de elfde eeuw zouden de adellijke families territoriaal verankerd zijn geraakt door de patrimonialisering van ambten, de bouw van kastelen en een erfopvolging in mannelijke lijn. Deze geslachten voerden de naam van hun heerlijke bezit als familienaam en vanaf de twaalfde eeuw werd het geslacht gepresenteerd in zegels en wapens. De rijksvorsten, graven en *Edelfreien* vormden in de late middeleeuwen de hoge adel, een *Herrenstand* die van de *Ritterstand* wordt onderscheiden.<sup>14</sup> De ridderstand of *Niederadel* werd tussen de twaalfde en veertiende eeuw gevormd uit de lagere *nobiles* en de ministerialen. Deze laatste groep van professionele strijders was in de tiende eeuw ontstaan. Het waren onvrije dienstlieden (*ministeriales*) van lage sociale status. Ze werden door de keizer, en later ook door andere vorsten en bisschoppen, ingezet om hun territoria uit te breiden en te consolideren. De ministerialen kregen een eigen recht, dat hen van de overige onvrijen onderscheidde. Geleidelijk steeg hun status zodanig dat het hun onvrije afkomst verdrong en tegelijkertijd werden de dienstlenen erfelijk. De ministerialen die in de dertiende eeuw een ridderlijke levensstijl voerden, smolten samen met de lagere, vrije *nobiles* tot een nieuwe ridderschap, waartoe 'Ritterbürtigkeit' toegang verleende.<sup>15</sup>

Freed heeft vraagtekens geplaatst bij de veronderstelde lineaire ontwikkeling van de ridderschap uit de ministerialiteit en de erkenning van ministerialen als edelen, door de uiteenlopende ontwikkelingen in de Duitse vorstendommen te benadrukken. In het aartsbisdom Salzburg werd bijvoorbeeld het woord 'miles' tot in de twaalfde eeuw alleen gebruikt om de onvrije vazallen van vrije edelen en van grote ministerialen aan te duiden. De kleine ministerialen werden niet voor het einde van de twaalfde eeuw 'militēs' genoemd. Aan het begin van de dertiende eeuw was de oude adel echter vrijwel uitgestorven en hun plaats werd

<sup>12</sup> Le Jan, 'Nobility', 58-61; Bouchard, *Body*, 10-15 (met name noot 31), 69, 86; en vgl. Evergates, 'Nobles', 17-28.

<sup>13</sup> Bisson, *Crisis*, 41-68, 280, beschouwt de feodale revolutie: 'strictly as the multiplication of fiefs, knights, castles and lordships of constraint'. Zie verder over dit debat: Bisson, 'Feudal Revolution' en 'Reply'; en vgl. Barthélemy en White, 'Feudal Revolution'; en Crouch, *Nobility*, 196-198.

<sup>14</sup> Spieß, 'Abgrenzung', 181-185; en Hechberger, *Adel*, 29-33, 94-96.

<sup>15</sup> Arnold, *Knighthood*, 26-37; Bosl, 'Noble', 302-309; Fleckenstein, *Rittertum*, 53-60; en Idem, 'Entstehung', 17-39.

overgenomen door een kleine groep prominente ministerialen. In de tweede helft van deze eeuw raakten zij vervlochten met hun eigen onvrije vazallen en de lagere ministerialen in een nieuwe ridderstand en werden ze aangeduid als *militēs*. De nieuwe *Ritterstand* was echter niet ontstaan om de kloof tussen oude adel en ministerialen te dichten. In het aartsbisdom Salzburg ontwikkelde zich dus geen *Herrenstand* van oude adel en prominente ministerialen. Dit in tegenstelling tot bijvoorbeeld het hertogdom Stiermarken, dat deel uitmaakte van hetzelfde aartsbisdom, waar wel een *Herrenstand* en een *Ritterstand* ontstonden. Ridderschap betekende voor de ministerialen dus niet per definitie een opstap van onvrijheid naar adeldom.<sup>16</sup>

Ondanks de regionale en chronologische verscheidenheid is in Frankrijk en het Duitse Rijk een proces waar te nemen waarbij *nobiles* en (ministeriale) *militēs* vanaf de late twaalfde eeuw samenkwamen in – wat historici hebben genoemd – een nieuwe ridderadel, die al dan niet de oude adel geheel omvatte.<sup>17</sup> Het woord ‘miles’, dat aanvankelijk ‘krijger’ en later ‘gewapende ruiter’ betekende, werd een titel. Deze betekenisverandering hing samen met het ontstaan van een ridderlijke cultuur, ideologie en ethos. De riddertitel werd in principe beperkt tot zonen van ridders, waardoor de ridderschap een relatief gesloten sociale groep ging vormen.<sup>18</sup> Het historiografisch debat wijst op de diverse herkomst van de laatmiddeleeuwse edelen en de betekenis van sociale mobiliteit. De discussie over het ontstaan van de *nobilitas* draait enerzijds om de vraag onder welke voorwaarden *nobiles* en *militēs* ondergebracht kunnen worden in dezelfde categorie en anderzijds over de vraag wanneer er gesproken kan worden van een ‘véritable noblesse’ als sociale groep.

## 1.2 Ridderadel in de Nederlanden

Over de oorsprong van de adel in de Nederlanden is weinig bekend vanwege het ontbreken van bronnen. Het is waarschijnlijk dat de vroegmiddeleeuwse sociale bovenlaag bestond uit een bovenregionale Karolingische rijksadel die was voortgekomen uit de nakomelingen van de Romeinse senatorenadel en de Germaanse stamhoofden en koningen.<sup>19</sup> Over de centrale middeleeuwen is meer bekend, met name door de studies van Genicot over Namen, Van Winter over Gelre en Warlop over Vlaanderen. In deze landen liepen de patronen wat betreft het ontstaan van een *militia* en de samensmelting van de *nobiles* met de *militēs* uiteen, afhankelijk van de nabijheid tot Frankrijk en het Duitse Rijk.<sup>20</sup> In Vlaanderen en het oostelijke deel van Henegouwen was de Franse invloed het sterkst. Het onderscheid tussen edelen en ridders was hier in de dertiende eeuw weggefallen en er ontstond geen ministerialiteit met een eigen juridisch statuut. De ontwikkelingen in Gelre en het Sticht Utrecht vertonen daarentegen grote overeenkomst met het Duitse patroon. In deze landen maakten onvrije dienstlieden de kern van

<sup>16</sup> Freed, ‘Origins’, 228-237; en Idem, ‘Nobles’, 578-611. Zie ook: Bumke, *Ritterbegriff*, 94-96, 99, 144-148.

<sup>17</sup> Zie voor Engeland waar ridderschap en adellijke status aan het einde van de twaalfde eeuw samenkwamen: Crouch, *Nobility*, 246; en Given-Wilson, *Nobility*, 11-19. Werner, *Naissance*, 476, 478, 481; en Stacey, ‘Nobles’, 13, 14-15, 17: ‘Like the other orders of the late twelfth-century society, this *ordo militaris* comprised a very wide range of social ranks, from kings and emperors at the top, down to the landless warriors who in turn shaded off into the ranks of the wealthier peasantry. (...) Not all of the men called *militēs* in Latin sources were noble in the year 1200, and not all nobles would be flattered to be called *militēs* or even *chevaliers*. (...) *Chevalerie* began the [twelfth] century as the ideology of an *ordo*; the *chevaliers* ended the century as a social class, reduced in numbers, but now securely installed in the lower ranks of the nobility.’

<sup>18</sup> Janse, *Ridderschap*, 27-30; Keen, *Chivalry*, 1-2, 27; en Flori, *Chevaliers*, 74-78.

<sup>19</sup> Van Winter, ‘Aristocratie’, 370-371.

<sup>20</sup> Genicot, *Économie*, deel II (1960); Van Winter, *Ministerialiteit* (1962); en Warlop, *Adel* (1968). Zie verder: Van Winter, ‘Adel’, 123-124; en vgl. de constatering van Freed, ‘Nobles’, 578, over het Duitse Rijk: ‘The rapidity with which the ministerials were accepted as nobles seems to have depended upon proximity to France, the power of the prince, and, in the case of the eastern colonial lands, the absence of the old free nobility.’

de *militia* uit. Ridderschap betekende evenmin een opstap naar adeldom, waardoor adel en ridderschap tot in de late middeleeuwen van elkaar gescheiden bleven. De ontwikkelingen in Holland, Brabant, Limburg, Luik en Namen lagen tussen deze twee uitersten in.<sup>21</sup>

De ontwikkelingen in de landen die de Zeeuwse eilanden omringden in de centrale middeleeuwen waren gevarieerd. In Vlaanderen vormden de edelen tot in de dertiende eeuw een gesloten juridische stand waartoe men behoorde door geboorte. Vanaf het einde van de elfde eeuw waren alle edelen ook *miles*, maar niet alle ridders waren per definitie *nobiles*. De oorspronkelijke onvrije afkomst van sommige ridders bleef bestaan. Dit blijkt uit de opstand en neergang van het machtige, maar onvrije, geslacht van de Erembalden in Vlaanderen aan het begin van de twaalfde eeuw. Zij hadden een machtige positie opgebouwd in Brugge en hadden een hand in de moord op graaf Karel de Goede in 1127. Aan het begin van de dertiende eeuw waren *nobilitas* en *militia* echter effectief samengesmolten, evenals in Frankrijk werd adelscultuur door dit proces in de eerste plaats een ridderscultuur.<sup>22</sup>

De Hollandse graven maakten gebruik van adellijke en niet-adellijke *milites*. In twaalfde-eeuwse oorkonden wordt een onderscheid gemaakt tussen ‘viri nobiles’, ‘liberi homines’ en ‘ministeriales’. De sociale status van de ministerialen was aanvankelijk lager dan die van de edelen, maar rond 1250 moeten de ridderlijke ministerialen zijn opgenomen in de ridderadel. De van oorsprong onvrije *milites* werden evenals de overige ridders als edelen beschouwd. Aan het einde van de dertiende eeuw vormde de ridderschap een homogene juridische stand, waarbij ridderlijke geboorte het constitutieve element was.<sup>23</sup> Er waren slechts edelen en niet-edelen en alle ridders behoorden tot de eerste groep. Niet alle edelen waren echter ridder in laatmiddeleeuws Holland. Tot het midden van de veertiende eeuw werden alle ridderboortigen – de nakomelingen van de ridders afstammend van de twaalfde-eeuwse *nobiles* en de onvrije ministerialen – ‘welgeborenen’ genoemd. Dit was de Middelnederlandse vertaling van het Latijnse woord ‘nobiles’. Halverwege de veertiende eeuw kreeg dit woord een engere betekenis. Het werd gebruikt om edelen aan te duiden die wel ridderboortig waren maar geen adellijke levensstijl voerden. Deze welgeborenen genoten op grond van hun adellijke geboorte bepaalde privileges, ook al onderscheidden zij zich in hun levenswijze niet van niet-edelen. De bredere betekenis van het woord ‘welgeboren’ verdween in de vijftiende eeuw. De ridders en knapen werden bijgevolg onderscheiden van de grotere groep welgeborenen.<sup>24</sup>

In Brabant voerden *nobiles* vanaf 1200 de riddertitel, die snel een belangrijke bron van aanzien werd. In de loop van de dertiende eeuw nam de sociale status van de niet-adellijke *milites* zodanig toe dat zij rond 1300 tot de *nobilitas* werden gerekend. Een zevental van oorsprong onvrije, hertogelijke ministerialengeslachten werden vanaf het tweede kwart van de dertiende eeuw ook *nobiles* genoemd en rond 1250 verdwijnt het woord ‘ministeriales’ uit de bronnen. Om aanspraak te maken op een erfelijke adellijke status in Brabant bleef adellijke geboorte vereist. Het bezitten van een heerlijkheid en de uitoefening van gezag als heer (*dominus*) waren tevens belangrijke aspecten van adeldom. Het is opmerkelijk dat ondanks de vermenging van adeldom en ridderschap in Brabant, zoals De Win betoogt, de persoonlijke riddertitel alleen adeldom voor de drager impliceerde. Pas met de komst van de Bourgondiërs in

<sup>21</sup> Van Winter, ‘Adel’, 132-139; Idem, ‘Knighthood’, 81-94; en Perroy, ‘Noblesse’, 53-59.

<sup>22</sup> Warlop, *Adel*, I, 38, 95-108, 245-246, 386-393, 432-434; Dumolyn en Van Tricht, ‘Adel’, 198-207; en Buylaert, *Eeuwen*, stelt dat de versmelting van adel en ridderschap in Vlaanderen in elk geval voor 1350 was voltooid.

<sup>23</sup> Janse, ‘Adel’, 158-162; Idem, *Ridderschap*, 30-35; Brokken, *Twisten*, 152; en Van Nierop, *Ridders*, 32.

<sup>24</sup> Janse, *Ridderschap*, 43-47; en vgl. Gosses, *Welgeborenen*, 111-117. Zie ook de kritiek van Immink, “Welgeborenen”, 264-268, 277; en Koene, ‘Welgeboren’, 9-23.

de vijftiende eeuw werd de riddertitel een mogelijkheid om een erfelijk adellijk statuut te verwerven. De riddertitel werd voor de gevestigde edelen een bijkomstige decoratie.<sup>25</sup>

De overige landen kenmerkten zich eveneens door uiteenlopende ontwikkelingen wat betreft de versmelting van adel en ridderschap. In Henegouwse bronnen wordt er relatief vroeg, halverwege de dertiende eeuw, geen onderscheid meer gemaakt tussen vrije *nobiles* en niet-adellijke *milites* als ministerialen. Dit proces was waarschijnlijk versneld door de juridische en fiscale privileges die tot de riddertitel behoorden, waardoor veel edelen in de twaalfde eeuw al ridder waren. In 1200 werden ridderzonen nog geacht voor hun vijftiendste jaar de ridderslag te ontvangen om aanspraak te kunnen maken op deze privileges. Later waren de ridderlijke privileges erfelijk geworden.<sup>26</sup> In Namen, Luik, het Sticht en Gelre bleven *nobilitas* en *militia* tot in de late middeleeuwen juridisch van elkaar gescheiden. In Namen en Luik omdat de oude adellijke geslachten in de veertiende eeuw uitstierven. De ridderschappen die aan het begin van de dertiende eeuw waren voortgekomen uit de ministerialiteit namen hun plaats in. In het Sticht en Gelre waren adel en ministerialiteit tot in de zestiende eeuw formeel van elkaar gescheiden, ondanks dat edelen en ministerialen gezamenlijk als ridders een ridderschap vormden. De ministerialen werden in deze landen nooit helemaal vrij. Zij konden toetreden tot de ridderschap, maar daarmee verwierven ze geen adeldom.<sup>27</sup>

Over het geheel genomen ontstond in de Nederlanden in de dertiende eeuw een nieuwe ridderadel, die samengesteld was uit ridders en hun zonen die afstamden van *nobiles* en (onvrije) *milites*. Het tempo en de aard van dit proces verschilden sterk per land, afhankelijk van de positie van de oude adel en de ontwikkeling van een ministerialiteit. Sommige regionale eigenaardigheden werkten door tot in de late middeleeuwen, bijvoorbeeld in Brabant waar de riddertitel geen erfelijk adeldom impliceerde en in het Sticht waar de ministerialiteit bleef bestaan. In de kustlanden was de onvrije status in de veertiende eeuw geheel verdwenen. Ondanks de variëteit in patronen kan in het algemeen gesteld worden dat de toplaag van de adellijke populatie vanaf ongeveer 1300 bestond uit edelen die een ridderlijke titel voerden en ridderlijke waarden nastreefden. De privileges van deze edelen werden erfelijk, waardoor ze in de late middeleeuwen een relatief gesloten groep vormden.<sup>28</sup>

De vervlechting van *nobilitas* en *militia* was niets meer dan een herschikking en vernieuwing van de bovenlaag of aristocratie van de middeleeuwse samenleving. Een continu proces dat door externe factoren kon worden versneld.<sup>29</sup> Het was een proces van sociale differentiatie en afsluiting; het leidde tot de vorming van nieuwe categorieën van edelen die niet tot de ridderschap behoorden. In Holland waren dit de welgeborenen en in Namen de zogenaamde *hommes de loi*, die van adellijke geboorte waren maar geen ridderlijke levensstijl voerden.<sup>30</sup> Onder de edelen die wel een ridderlijke levensstijl voerden, tekende zich ook een sociale stratificatie af. Zij werden in de dertiende eeuw al ingedeeld volgens een ridderlijke hiërarchie in baanrotsen, ridders en knapen.<sup>31</sup> Behalve deze formele verschillen in titels bestond

<sup>25</sup> Bonenfant en Despy, 'Noblesse', 36-39, 49-51, 58-61; Verbesselt, 'Adel', 33; Van Uytven, 'Adel', 76-77; en De Win, 'Brabant', 398-401. Adeldom op grond van ridderwaardigheid en op persoonlijke titel bestond in Namen en Luik tot het begin van de vijftiende eeuw.

<sup>26</sup> Dereck, 'Noblesse', 591-597; en Wynants, 'Noble', 77-83, 86, 93-94.

<sup>27</sup> Genicot, *Économie* II, 33-34; Van Winter, 'Adel', 129, 131, 138; Idem, *Ministerialiteit*, 73-79, 83-95; en Buitelaar, *Ministerialiteit*, 281-282, 373-379.

<sup>28</sup> Janse, *Ridderschap*, 29-30; Van Winter, 'Adel', 146-147.

<sup>29</sup> Janssens, *Adel*, 106.

<sup>30</sup> Janse, *Ridderschap*, 43-53; en Genicot, *Économie* II, 251-291.

<sup>31</sup> Van Uytven, 'Adel', 76-77; en Crouch, *Nobility*, 248-252.

er tussen edelen een grote verscheidenheid in rechtsmacht, heerlijke goederen en sociaal aanzien. De betekenis van deze verschillen en de stratificatie van de adellijke populatie komen in het volgende hoofdstuk nader aan bod.

### 1.3 Edelen, ambachtsheren en ridders in Zeeland

Vanaf de vroege elfde eeuw komen er in de bronnen vermeldingen voor van *nobiles* op de Zeeuwse eilanden. Abt Thiofried van Echternach maakt melding van ‘nobiliores primates insule’, de hoge edelen van het eiland Walcheren, die met elkaar in strijd waren in de late elfde eeuw. Hariulf van Oudenburt noemt de leden van de strijdende partijen op Beveland in 1116 eveneens ‘nobiles’. Over de herkomst van deze edelen is verder weinig bekend, maar zij onderscheidden zich qua macht, rijkdom en status van de overige bevolking. Nadat de Vlaamse graaf begin twaalfde eeuw Zeeland Bewestenshelde veroverd had, deed hij volgens Dekker waarschijnlijk een beroep op de aanwezige meiers van de Duitse koning en de *procuratores* van de Vlaamse abdijen voor het lokale bestuur en rechtspraak. Zij waren domaniale beampten van de belangrijke grondbezitters in Zeeland in de elfde eeuw.<sup>32</sup> In de late twaalfde eeuw blijkt het koningsgoed en het grondbezit van de abdijen grotendeels overgegaan te zijn op de lokale machthebbers. In dertiende-eeuwse bronnen worden zij ‘sculteti’ of ‘domini’ genoemd en nog weer later ‘ambachtsheren’.<sup>33</sup>

In de landkeur van Zeeland uit 1256, uitgevaardigd door Floris de Voogd, wordt een onderscheid gemaakt tussen ‘nobiles’ en ‘ignobiles’, edelen en niet-edelen. Anders dan in de omliggende landen waar het *Lex Frisionum* gold, kende Zeeland geen categorie van onvrijen of ministerialen.<sup>34</sup> Gosses meent dat de vrijen (*liberi*) halverwege de dertiende eeuw geleidelijk met de onvrijen (*liti*) waren samengesmolten. De vrije niet-edelen behielden enkele kenmerken van onvrijheid, want alle onedele ambachtsingezetenen waren zekere herendiensten (*servitia*) verschuldigd aan hun edele ambachtsheer.<sup>35</sup> Dit wil niet zeggen dat er in Zeeland geen dienstlieden zijn geweest. Er zijn aanwijzingen dat er onvrijen aan de domeinen van de koning en de abdijen waren verbonden.<sup>36</sup> Het ontbreken van een graaf en de snelle vervreemding van de grafelijke domeinen in Zeeland verklaart misschien waarom er in de Zeeuwse bronnen geen (ridderlijke) ministerialen voorkomen. Zij worden alleen genoemd in combinatie met de edelen en ministerialen van Holland. In juli 1220 getuigden bijvoorbeeld de ‘primogenitus’, elf ‘nobiles homines mei’ en ‘et alii homines mei Hollandie et Selandie quamplures tam liberi quam ministerialis’ van graaf Willem I van Holland bij de schenking van een bruidschat aan zijn vrouw Maria.<sup>37</sup> Behalve zijn oudste zoon Floris, waren zijn adellijke leenmannen en overige vrije en onvrije mannen hierbij aanwezig. Het gaat in deze oorkonde om Hollandse ministerialen, die in de grafelijke oorkonden uit deze periode vaker worden genoemd.<sup>38</sup>

<sup>32</sup> De edelen op Walcheren vormden een ‘ordo divitum’, waarschijnlijk duidt het woord ‘nobiles’ derhalve op de aanzienlijkste onder de rijken; Dekker, *Zuid-Beveland*, 61, 64-66, 392-395; en Idem, *Landstede*, 33-35.

<sup>33</sup> OHZ II, 994: ‘Wilhelmus dei gratia romonorum rex et semper augustus, universis scultetis per Zelandiam constitutis, dilectis fidelibus suis, gratiam suam et omne bonum’ (7 of 9 februari 1254); en Dekker, *Zuid-Beveland*, 396-397.

<sup>34</sup> Kruisheer, *Landkeuren*, 93 (Nederlandse tekst, artikel 14 en 15), 114 (Latijnse tekst, artikel 4 en 5). Voor Holland zie: Janse, *Ridderschap*, 32-33.

<sup>35</sup> Gosses, *Organisatie*, 74-79, 85-86, 95-96; Dekker, *Zuid-Beveland*, 387-388; en vgl. Fruin, *Zeeland*, 14-15. Adellijke grondheren die geen ambachtsheer waren, oefenden dezelfde rechten uit op de op hun land wonende niet-edelen.

<sup>36</sup> Dekker, *Landstede*, 34; en Idem, ‘Zélande’, 388-391, 393-395.

<sup>37</sup> OHZ I, nr. 405.

<sup>38</sup> Janse, *Ridderschap*, 46-47. In Holland was de aanwezigheid van welgeborenen, die afstamden van de ridderlijke ministerialen uit 1200, geconcentreerd op de oude vorstelijke domeinen.



De keur uit 1256 stelt nog een belangrijke voorwaarde, namelijk dat alle ambachtsheren en schepenen 'edel ende welgeboren' moesten zijn. Hoewel edelman nooit synoniem was met ambachtsheer, waren volgens Gosses vrijwel alle edelen ook ambachtsheer in de dertiende eeuw. In 1290 verzetten de ambachtsheren zich tevergeefs tegen de eis dat de schepenen van adellijke afkomst moesten zijn. Deze eis leverde een probleem op bij het samenstellen van de schepenbanken, waarin nauwe verwanten evenmin zitting mochten nemen.<sup>39</sup> In de vijftiende eeuw was de voorwaarde dat ambachtsheren en schepenen edelen moesten zijn in de praktijk vervallen. De keur van Filips de Schone uit 1495 kent geen formele bepalingen meer omtrent de status van ambachtsheren. Deze keur spreekt nadrukkelijk van 'edelen ende ambochsheeren', omdat ambachtsheer niet langer synoniem was met edelman.<sup>40</sup>

Het Zeeuwse gewoonterecht kende wat betreft juridische status eveneens een scheiding tussen edelen en niet-edelen. Volgens de genoemde landkeuren werden misdaden tegen edelen viermaal zwaarder bestraft dan misdaden tegen niet-edelen. Volle adeldom genoot men wanneer men vier adellijke grootouders had. Deze status kon verminderen tot de helft, een kwart of een achtste als edelen niet-adellijke partners huwden. De keur van 1256 bepaalt dat personen met minder dan een kwart adeldom van de vaders- of moederskant niet meer als edele werd erkend. Wanneer er onenigheid was over een claim op adellijke status, dan namen de graaf en zijn leenmannen een beslissing.<sup>41</sup> Er is een veertiende-eeuws voorbeeld van een zaak over adeldom. Twee ambachtsheren uit Wemeldinge betwistten in 1324 de moeders helft van de adeldom van hun mede-ambachtsheer Huge Pijl. De aangeklaagde werd door de grafelijke hoge vierschaar in het gelijk gesteld, nadat drie adellijke verwanten van zijn moeder onder ede een getuigenis van zijn adeldom hadden afgelegd.<sup>42</sup> Dit voorbeeld geeft blijk van de grafelijke controle over de toegang tot het adellijke statuut. Wanneer personen uit Brabant of Vlaanderen in Zeeland aanspraak maakten op adeldom, dan waren zij verschuldigd een oorkonde te tonen waarin de hertog of graaf de adellijke status bevestigde.<sup>43</sup>

Van Winter karakteriseert de Zeeuwse adel als een 'gerechtstand', waartoe men op grond van geboorte behoorde. Dit juridische standskenmerk ging niet verloren, ondanks de grote verschillen in macht, rijkdom en status tussen de edelen.<sup>44</sup> De diversiteit blijkt onder meer uit de verdeling van de ambachten over de edelen. In de dertiende en begin veertiende eeuw was het aantal adellijke ambachtsheren zeer hoog. De Zuid-Bevelandse parochies kenden in 1331 doorgaans enkele tientallen heren en Dekker telde het totaal aantal van 410 heren op het eiland (inclusief Borssele). Lenselink geeft voor heel Zeeland een berekende schatting van ten minste 1300 ambachtsheren en evenzoveel edelen. Er waren grote verschillen in de omvang van het ambachtsbezit van deze edelen. Op Schouwen was 27% van het ambachtsbezit in handen van de

<sup>39</sup> Kruisheer, *Landkeuren*, 107 (Nederlandse tekst, artikel 70a), 120 (Latijnse tekst, artikel 48); en 175-176 (artikel 88 van de ontwerpakte van de landkeur van Floris V uit 1290). In de tekst worden de ambachtsheren naar ouder gebruik 'scoutate' genoemd. Het gaat derhalve niet om de ambachtsschouten, die door de heren – die zelf vanaf 1290 *ambochshere* worden genoemd – als plaatsvervaarders werden aangesteld. Gosses, *Organisatie*, 40-41, 110-113, 119; Dekker, *Zuid-Beveland*, 389, 393-395, 412; en vgl. Idem, *Wemeldinge*, 101, die hier het tegenovergestelde betoogt.

<sup>40</sup> Dekker, *Zuid-Beveland*, 395; en Fruin, *Keuren*, 198 (kapittel 1, artikel 21), 237 (kapittel 4, artikel 6), 242 (kapittel 4, artikel 22), 244 (kapittel 5, artikel 6, 7); en 231-232 (kapittel 3, artikel 33, 35).

<sup>41</sup> Kruisheer, *Landkeuren*, 93, 111 (Nederlandse tekst, artikelen 15, 17, 74, 80a): 'Men sal nyemene edelheit bekinnen noch men sallne gelden min dan een vierendeel vander eere sijden van den vierendele. Esser twistinghe van edelheden off van onnedelheiden, dat sall die grave bider wairheit siere mannen die vroet sijn ende die hij wel betrouwet eynden.' Zie verder: Gosses, *Organisatie*, 74-79; en Lenselink, 'Adelyk', 40.

<sup>42</sup> Van Mieris, *Charterboek II*, 306; en ook genoemd door Dekker, *Wemeldinge*, 102.

<sup>43</sup> Kruisheer, *Landkeuren*, 111 (Nederlandse tekst, artikel 80b).

<sup>44</sup> Van Winter, 'Adel', 136-137. Van Winter vermoedt dat adeldom in Zeeland alleen via de vader vererfde, zoals het geval was bij de Hollandse welgeborenen, maar de bepalingen uit de keur van 1256 pleiten tegen deze interpretatie.

broers Floris en Arend van Haamstede, terwijl het gezamenlijk aandeel van 174 families van kleine heren iets meer dan 40% was.<sup>45</sup>

Lexicaal onderzoek kan enig zicht geven op de sociale verschillen tussen edelen en de gelaagdheid van de adellijke populatie in Zeeland. Hierbij is het vooral van belang om vast te stellen of de adellijke toplaag door ridders en knapen werd gevormd. De mannen in de omgeving van de graaf worden in begin dertiende-eeuwse akten 'homines' of 'viri nobiles' genoemd. De edelen worden ook aangesproken als 'dominus' en 'miles'. In de oorkonden komen geen niet-adellijke *militēs* voor. In 1226 traden bijvoorbeeld dertien 'viri nobiles' op als getuigen op bij een uitspraak door de Hollandse graaf Floris en Vlaamse graaf Boudewijn over de goederen van de abdij Ter Doest in Kruiningen. De vijf belangrijkste edelen waren 'militēs', onder wie de heer van Voorne en de seneschalk van Zeeland.<sup>46</sup> Dit duidt erop dat adeldom en ridderschap in Zeeland ten minste in de eerste kwart van de dertiende eeuw waren samengesmolten en dat de riddertitel werd gevoerd – zij het niet consequent – door de machtigste edelen.<sup>47</sup> Dit betekent niet dat er niet eerder ridders voorkwamen in Zeeland. Vanaf de vroege elfde eeuw werden er al *mottes* of kasteelbergjes gebouwd door lokale heren. Vooral in de twaalfde eeuw maakten zij de Zeeuwse eilanden onveilig door Vlaamse handelaren te overvallen. Het Verdrag van Brugge (1167) bevatte een verbod op het opwerpen van kasteelbergjes in Zeeland Bewestenschelde.<sup>48</sup> Het is derhalve waarschijnlijk dat er voor 1200 al zwaarbewapende ruiters voorkwamen in Zeeland, al kwam hun sociale status toen nog niet tot uitdrukking in een riddertitel.

Aan het einde van de dertiende eeuw kwamen de edelen uit Zeeland Bewestenschelde in opstand tegen de Hollandse graaf Floris V. Zij deden leenhulde aan zijn tegenstrever, de Vlaamse graaf Gwijde van Dampierre.<sup>49</sup> Onder de 31 ambachtsheren ('bonne gens') die op 11 april 1290 de Vlaamse graaf huldigden, bevonden zich acht 'chevaliers' die als 'mesire' of '(mon)seigneur' werden aangesproken. Bij een bemiddelingspoging van hertog Jan van Brabant tussen Floris en zijn Zeeuwse onderdanen op 8 juni 1290 waren 'pluisers cheualiers, escuiers, gentils hommes et boenes gens dou paijs et leur alloiies de Zelande et de Hollande' aanwezig.<sup>50</sup> De ridders en knapen onderscheidden zich aan het einde van de dertiende eeuw duidelijk van de overige adellijke ambachtsheren. De laatsten worden in de oorkonden niet bij name genoemd. De kleine ambachtsheren in Zeeland, die op grond van hun adellijke geboorte enkele privileges genoten, hielden er geen ridderlijke levensstijl op na. Zij kunnen vergeleken worden met de Hollandse welgeborenen en de Naamse 'hommes de loi'.<sup>51</sup> Hoewel het onwaarschijnlijk is dat deze adellijke

<sup>45</sup> Dekker, *Zuid-Beveland*, 482-483; en Lenselink, 'Adelyk', 45, 48.

<sup>46</sup> *OHZ* I, 280 (14 oktober 1206); 345 (april 1214); 404 (29 juni 1220); 405 (juli 1220); en *OHZ* II, 456 (7 mei 1226): 'Et ut hoc ad perpetuam firmitatem posteris innotescat, litterarum tenaci memorie mandari et sigillorum nostrorum appensione robarari nomina que virorum nobilium qui affuerunt in presentie carta fecimus subnotari: Theodericus dominus de Vorren, Otto senescallus Selandie, Costinus de Serixe, Manduinus, Ghenekinus, milites, Wlfardus de Burgt, Deinodus, Petrus de Scoude, Thancardus de Warda, Walter Belard, Merlinus de Vlaca, Theodericus de Scalda, Hugo filius Henrici, et quamplurus alii.' De eerste oorkonden in het Middelnederlands dateren uit de late dertiende eeuw: *OHZ* IV, 1835 (1278: 'riddere'); en 2225 (1285: 'edele luyden').

<sup>47</sup> Zie voor het gebruik van de (aanspreek)titels *dominus* en *miles*: *OHZ* III, 604 (juli 1240): 'Ego, Goderfridus, dictus miles et dominus de Cruninghe...'; en 1568 (13 augustus 1271): 'Innotescat igitur tam presentibus quam futuris quod dominus H. et dominus W., fratres de Cruninghe, milites, Iohannes de Maelstheide et frater eius Gerardus ac W. filius domini Theoderici, viri nobiles...'

<sup>48</sup> Dekker, *Zuid-Beveland*, 492-501; Van Heeringen red., *Ringwalburgen*, 67-69; en zie verder § 7.3.1.

<sup>49</sup> Coenen, *Graaf*, 115-118, 132; en Lemmink, *Staten*, 32-35.

<sup>50</sup> *OHZ* IV, 2451 (maart/april 1290); 2483 (8 juni 1290: zeven ridders en drie knapen worden bij name genoemd); en zie ook *OHZ* V, 3507 (1299) voor het onderscheid tussen ridders en knapen.

<sup>51</sup> Zie *supra*, noot 30; en Dekker, *Wemeldinge*, 102: 'De kleine ambachtsheren (...) hadden geen kastelen, waren geen ridders en hielden er veeleer een boerenleefwijze op na.'

ambachtsheren allen schildboortig waren, omdat hun oorsprong verder terugging dan het tijdperk van de *militēs*.

De edelen uit Bewestenschelde kwamen schijnbaar eensgezind in opstand tegen Floris V, die naar hun zeggen het Zeeuwse landrecht onvoldoende respecteerde. Er heerste echter een grote rivaliteit onder de edelen, die tot uitdrukking kwam in de verbanning van Jan van Renesse in 1297 en de moord op Wolfert van Borssele in 1299.<sup>52</sup> Onderlinge rivaliteit en eigen (familie)belangen stonden duurzame politieke verbanden tussen edelen in de weg. De relatie tussen de graaf en edelen was persoonlijk. Enkele machtige edelen maakten deel uit van de grafelijke Raad (*consilium*) en de overige grafelijke leenmannen (*homines comitis*) konden als getuigen en medebezegelaars opgeroepen worden bij belangrijke politieke handelingen. De ambachtsheren waren ten slotte vertegenwoordigd in de grafelijke vierschaar.<sup>53</sup> De (aanzienlijkste) edelen werden vanwege hun persoonlijke status als leenman opgeroepen voor de dagvaarten waar zij overleg pleegden met de graaf. In de loop van de veertiende eeuw werden de twee hoofdsteden Middelburg en Zierikzee en later ook Reimerswaal, Goes en Tholen regelmatig opgeroepen om deel te nemen aan dit politiek overleg.<sup>54</sup> In zijn studie naar het ontstaan van de Hoekse en Kabeljauwse twisten stelt Brokken daarom dat in de jaren 1352-1357 'de ridderschap in Holland en Zeeland zich tot een juridisch homogene stand [heeft] georganiseerd' in oppositie tot de stand van de steden.<sup>55</sup>

Deze homogeniteit en standvorming blijken evenwel niet echt uit de bronnen. Het woordgebruik duidt eerder op een individuele convocatie. Graaf Willem III hield bijvoorbeeld in oktober 1320 vierschaar in Middelburg, waar 'veel heren, edelluden ende welgheboren riddersen ende knapen, onse manne, onse scepene ende raed van onsen steden van Zeland' waren vertegenwoordigd.<sup>56</sup> Voor latere dagvaarten in de veertiende eeuw werden 'alle mijns heren lude van Zeeland', 'alle welgheboren lude ende ghemeente van Zeeland', 'alle die mannen ende scoutaten Beoesterscelt in Zeeland', 'allen ambochtsheeren van Beoesterscelt' of bijvoorbeeld 'allen steden, mannen, ambochtsheren ende goiden luden' opgeroepen.<sup>57</sup> De verzamelnaam 'ridderscip van Zeelant' voor de ridders en knapen werd in 1418 voor het eerst gebruikt, maar vond niet echt ingang. In de bronnen komt meervoudsvorm 'ridderscippen' vaker voor.<sup>58</sup> In de Bourgondische periode werden – afhankelijk van de bron – de deelnemers van de dagvaarten doorgaans opgeroepen als de 'prelaten, baenridsen, riddersen, knapen ende den gemenen edelen, heerscepen van Zeelant'.<sup>59</sup> Vanaf het einde van de vijftiende eeuw werd deze opsomming verdrongen door de aanduiding 'drien Staten des lands van Zeelant', waarbij de edelen de

<sup>52</sup> Janse, 'Partijen', 96-99.

<sup>53</sup> Coenen, *Graaf*, 134-140; Lemmink, *Staten*, 38-39, 56-57, 67; Lasonder, *Vierschaar*, 26-27; Taal, 'Zeeland', 74-83; en vgl. Fruin, *Zeeland*, 21-22.

<sup>54</sup> Lemmink, *Staten*, 57, 60, 65. Er kwam tevens een onderscheid tussen een *consilium Hollandie* en een *consilium Zelandie*. Voor een overzicht van de ontwikkelingen in de omliggende gewesten zie: Kokken, *Steden*, 9-32.

<sup>55</sup> Brokken, *Twisten*, 146-147, 150-152, 157-158.

<sup>56</sup> Van Mieris, *Charterboek* II, 245; en Unger, *Bronnen* I, nr. 6.

<sup>57</sup> Hamaker, *Rekeningen* II, 195 (1341); NA, Archief Algemeen Rijksarchief 1800-1940, nr. 785 (1348); NA, GH, inv. nr. 1219, fol. 92v-93r (1359); en NA, GH, inv. nr. 1251, fol. 74 (1396). In de tweede helft van de veertiende eeuw worden de hoge edellieden vaak bij name genoemd in de bronnen. Zie bijvoorbeeld: NA, Blois, inv. nr. 45, fol. 85v: een bode werd op 21 oktober 1369 rondgestuurd voor een dagvaart te Tholen: '...an die heren van der Veer ende van Everinghen, heren Willem den Vriesen, an theerscap van Reymerswale, heren Janne van Haemsteden, heren Heinric van den Abeele, den here van Sint Martijnsdijc, an die steden van Middelborch ende van Zerixee ende an andere riddersen ende knapen in Zeelant.'

<sup>58</sup> NA, GH, inv. nr. 1271, fol. 79r: 'Item betailt van cost die die tresoriers her Jan [van Vianen] dede als hij van Zerixee getogen was upten XXV<sup>sten</sup> dach in octobri ter Goes bi den ridderscip van Zeelant binnen enen dage ende nacht'. Zie voor verdere voorbeelden: *Dagvaarten* I, 919 en 1104.

<sup>59</sup> ZA, RZ BO, inv. nr. 23, fol. 58r; en zie voor de Staten van Zeeland in de Bourgondisch-Habsburgse periode § 4.4.

tweede stand vormden.<sup>60</sup> Evenals in Vlaanderen en Holland raakten de Staten van Zeeland als medezeggenschapsorgaan aan het einde van de vijftiende eeuw meer geïnstitutionaliseerd, maar anders dan in de omliggende landen werden de Staten niet gedomineerd door de grote steden maar door een kleine groep van machtige edelen. Het representatieve karakter van de Staten was door het proces van institutionalisering niet groter geworden.<sup>61</sup>

De politieke participatie van de edelen in Zeeland in de Bourgondisch-Habsburgse periode komt in het vervolg van deze studie aan de orde. Wat betreft de positie van de edelen in de voorafgaande eeuwen kan geconcludeerd worden dat adeldom en ridderschap ten minste in de vroege dertiende eeuw waren samengesmolten. De toplaag van de adellijke populatie bestond aan het einde van de dertiende eeuw uit ridders en knapen en de onderlaag uit adellijke ambachtsheren die geen ridderlijke levensstijl voerden. Over het ontstaan van de adel in Zeeland, in het bijzonder de adellijke familiestructuur en de uitoefening van heerlijk gezag, is verder weinig bekend. De korte blik op de terminologie waarmee de edelen in de bronnen werden aangeduid leiden tot twee sporen voor onderzoek. Ten eerste, betreffende de stratificatie van de adellijke populatie, welke betekenis hadden de verschillen in macht, rijkdom en status tussen de edelen in de Bourgondisch-Habsburgse periode? Ten tweede, gezien deze diversiteit, in hoeverre kunnen de edelen worden beschouwd als sociale groep, gekenmerkt door intensieve sociale interactie en coöperatie alsook gedeelde waarden en een adellijke identiteit?

#### 1.4 Een crisis van de adel in de late middeleeuwen?

De positie van de laatmiddeleeuwse edelen speelt een rol in het tweede historiografische debat, dat gaat over de transitie van een feodale naar een kapitalistische economie en de opvolging van de feodale machtsstructuur door de centrale staat. Tussen ongeveer 1250 en 1350 werd de dominantie van de regionale en lokale heren doorbroken door onderlinge oorlogsvoering. Veel heren overleefden deze concurrentieslag niet, waardoor het proces van machtsversnippering keerde tot een proces van consolidatie en centralisatie. De opkomst van de centrale of monarchale machtsstaat was de belangrijkste uitkomst van dit proces.<sup>62</sup> Deze ontwikkelingen kenden in West-Europa grote regionale verschillen wat betreft de chronologie en intensiteit. In de noordelijke Nederlanden kwam het proces niet eerder dan op het einde van de dertiende eeuw op gang. De feodale verhoudingen verdwenen met de opkomst van nieuwe gezagsvormen en territoriale entiteiten niet abrupt. Ze werkten nog door wanneer het ging om persoonlijke banden tussen vorst en dienaren. In het kader van de uitwisseling van staatsinkomsten en -macht tegen diensten en loyaliteit, spreken historici van een *féodalisme d'état*.<sup>63</sup>

De opkomst van de centrale staat hing samen met de economische ontwikkelingen in de middeleeuwen, die van een feodale naar een kapitalistische economische organisatie. In het zogenaamde transitiedebat springen de neomarxistische bijdragen in het oog. Deze achten de structuur van sociale productieverhoudingen en daarbij behorende wijze van surplusextractie de primaire verklaringsgrond voor de overgang, waarbij deze structuur begrepen wordt als

<sup>60</sup> NA, GRRek, inv. nr. 164, fol. 95r-95v. De benaming 'Staten' komt het eerst voor in de Zoen van Delft (3 juli 1428); zie *Dagvaarten* I, nr. 1204. Lemmink meent ten onrechte dat het woord 'Staten' al voor 1428 werd gebruikt, zie: Kokken, *Steden*, 27, 35 noot 129. Na 1517 werd in Zeeland alleen nog de term 'edelen' in plaats van 'ridderschap' gebruikt om de tweede stand aan te duiden, waarschijnlijk omdat ridderlijke titels steeds zeldzamer werden. In Utrecht voltrok zich dezelfde terminologische verandering; Van Drie, 'Ridderschap', 67-68.

<sup>61</sup> Lemmink, *Staten*, 84, 89-90; Janse, *Ridderschap*, 381-384; en Blockmans, *Volkvertegenwoordiging*, 163, 166-167.

<sup>62</sup> Guené, *État*, 78-79; Clark, *State*, 153-154; en Reinhard, 'Power', 1-2.

<sup>63</sup> Genet, 'Féodalisme', 241-244; en Blockmans, 'Patronage', 125.

(conflicterende) klassenverhoudingen. Zij nemen afstand van het standpunt dat demografische ontwikkelingen (het neo-Malthusiaanse model) en commercialisering de belangrijkste verklaring geven voor de ontwikkeling van de middeleeuwse plattelandseconomie.<sup>64</sup> Dit complexe debat wordt uitgewerkt voor de aspecten die betrekking hebben op de positie van en rol van de adellijke heren in de laatmiddeleeuwse economie, die van belang zijn voor het betoog.

Het transitiedebat kreeg begin jaren tachtig van de vorige eeuw een sterke impuls, doordat Brenner het idee van *social-property systems* introduceerde. Deze systemen, die de bezitsverhoudingen en de verdeling van het surplus betreffen, leggen volgens hem beperkingen op aan de aard van de economische ontwikkelingen:

It is the structure of class relations, of class power, which will determine the manner and degree to which particular demographic and commercial changes will affect long-term trends in the distribution of income and economic growth. (...) Different class structures, specifically property relations or surplus-extraction relations, once established, tend to impose rather strict limits and possibilities, indeed rather specific long-term patterns, on a society's economic development.<sup>65</sup>

De klassenstructuur, die de bezitsverhoudingen en de verdeling van het agrarisch surplus bepaalde, verklaart kort gezegd de uiteenlopende economische ontwikkelingen in regio's die dezelfde demografische trends en marktontwikkeling kenden. Inherent aan het feodale *social-property system* is volgens Brenner dat het beperkingen oplegde aan de ontwikkeling van de productie, waardoor economische regressie onvermijdelijk was. De surplusextractie door de grondheren verliep door niet-economische dwang. Zij kenden binnen het feodale systeem maar een beperkt aantal strategieën om hun structureel dalende inkomsten te vergroten. Zij konden binnen bepaalde grenzen nieuwe gronden laten cultiveren of door politieke accumulatie en strijd elkaars goederen afnemen, maar zij verhoogden vooral de lasten van de boeren. De boeren waren de belangrijkste grondbezitters, maar door demografische groei raakte dit bezit sterk versnipperd. Zij produceerden slechts om te voorzien in het levensonderhoud. Beide factoren sloten specialisering van productieve eenheden, herinvestering van surplus en technische innovatie vrijwel uit: 'The system-wide consequence of this [feudal] structure of reproduction – especially given the tendency to long-term demographic increase – was a built-in secular trend towards declining productivity of labour and ultimately to large-scale socio-economic crisis'.<sup>66</sup>

Het West-Europese feodale stelsel werd in de late middeleeuwen na een lange crisis doorbroken, waardoor er nieuwe *social-property systems* ontstonden die de verschuiving van een feodale naar een kapitalistische economie teweegbrachten. De uitkomsten van de crisis voor de bezitsverhoudingen en de surplusextractie verschilden volgens Brenner per land, afhankelijk van de veranderingen in klassenverhoudingen.<sup>67</sup> In Engeland verloren de boeren hun grondbezit

---

<sup>64</sup> Zie de bijdragen in: Aston en Philpin red., *Brenner*; Hilton, 'Crisis', 244-245; Hoppenbrouwers, *Heusden*, 67-73; en voor de Nederlanden de bijdragen in: Hoppenbrouwers en Van Zanden red., *Peasants*. Zie voor een belangrijke kritiek op de neomarxistische visie: Epstein, *Freedom*, 4-6, 36-37, 69-72, 169-174, die de laatmiddeleeuwse crisis ziet als een 'creative destruction', die de West-Europese economieën naar een hoger plan tilde. Staatsvorming speelde hierin een cruciale rol, omdat zij in staat waren een institutioneel kader te bieden dat marktvoorming en handel stimuleerde.

<sup>65</sup> Brenner, 'Agrarian', 11-12.

<sup>66</sup> Brenner, 'Roots', 214-215.

<sup>67</sup> Brenner, 'Roots', 228-232, onderscheidt drie patronen van *social-property systems* in Europa als uitkomsten van de klassenconflicten die volgden op de feodale crisis: in Engeland stond het heer-ondernemerpachter-loonarbeider systeem aan de basis van een economische doorbraak, op het continent bleef de niet-economische dwang overheersen door staatsbelasting en lijfeigenschap. Hij begrijpt de staat tevens in termen van klassenverhoudingen; Brenner, 'Agrarian', 55: 'In France, unlike England, the centralized state appears to have developed (at least in large part) as a class-like phenomenon – that is, an *independent* extractor of the surplus, in particular on the basis of its arbitrary power to tax the land.'

en de heren de mogelijkheid tot niet-economische dwang. Zij werden door concurrentie om pachtgronden respectievelijk pachters gedwongen te investeren in specialisering, accumulatie en innovatie, wat leidde tot de transitie naar een agrarisch kapitalisme. De feodale crisis bracht op het West-Europese continent geen fundamentele verandering in de bezitsverhoudingen en klassenstructuur. De heren, nu gesteund door de centrale staat, bleven gebruik maken van hun feodale rechten om de productie van de boeren, die hun grondbezit behielden, door middel van belastingen af te romen: 'the new system of surplus extraction was more effective than the old and was oriented even more single-mindedly to conspicuous consumption and war'.<sup>68</sup>

De crisis van de late middeleeuwen zou volgens de neomarxistische school grote gevolgen hebben gehad voor de adellijke heren. Bois heeft dit aspect van de feodale crisis – in zijn woorden 'la crise des revenus seigneuriaux' – uitgewerkt in zijn onderzoek naar de plattelandseconomie van laatmiddeleeuws Normandië. Vanaf halverwege de dertiende eeuw kregen de heren in deze regio – deze ontwikkeling zou exemplarisch zijn voor de rest van Frankrijk en West-Europa – te maken met tendentieel dalende inkomsten. De heerlijke domeinen waren verdwenen ten gunste van het kleine boerenbedrijf, waardoor de heren geen zeggenschap over het grondbezit hadden. De heerlijke heffingen als bron van inkomsten waren aan erosie onderworpen door het verdwijnen van gedwongen arbeid en de afname van de werkelijke waarde van vaste geldrenten.<sup>69</sup> De adellijke heren waren vaak niet in staat om de economische basis van hun dominantie te behouden, tegen een achtergrond van een verbeterde rechtspositie van de boeren en de groeiende vorstelijke macht. Hierdoor werd de legitimiteit van hun heerlijke gezag aangetast. De gevolgen van deze crisis voor de edelen liepen sterk uiteen. Vooral de kleine heren verarmden omdat zij de klappen van de inkomstencrisis, oorlogsvoering en bevolkingsafname niet konden opvangen. Een kleine groep edelen slaagde er daarentegen in om een heerlijk bezit te vergroten in deze periode of om de afnemende heerlijke inkomsten te vervangen door profijt uit hun diensten voor de staat. Uiteindelijk kwam met een omweg het surplus van de agrarische productie toch weer bij de adellijke heren terecht.<sup>70</sup>

De veranderingen in de klassenverhoudingen en de economische ontwikkelingen die zij schiepen, varieerden sterk in tijd en plaats. Dit gold ook voor de positie van de adellijke heren. Bovendien waren er regio's waar er in het geheel geen feodaal surplusextractiesysteem was ontstaan. Brenner merkt over de Vlaamse kuststreek en Zeeland bijvoorbeeld op:

Maritime Flanders and Zeeland saw their economic trajectory dually shaped, first, by the reclamation processes by which it was torn from, and kept from, the sea, and second, by its capacity to take advantage of the huge markets in the nearby towns of Flanders and Brabant. The outcome was, as in the maritime Northern Netherlands, the transcendence – indeed complete by-passing – of both lordly surplus extraction by extra economic coercion and peasant possession. What emerged from the start was a peculiarly modern capitalist system of social-property relations, which constituted the foundation for a long-term process of agricultural improvement.<sup>71</sup>

De landwinning in de kuststrook van Vlaanderen en in Zeeland werd geleid door de graaf, edelen en kloosters, maar zij moesten boeren aantrekken om hun nieuwe gronden te bewerken. Dit

<sup>68</sup> Brenner, 'Agrarian', 237-238, 287-290, 293.

<sup>69</sup> Bois, 'Orthodoxy', 111-113; en Idem, *Crise*, 351-364.

<sup>70</sup> Bois, *Dépression*, 113-119; en Idem, 'Noblesse', 226-229: 'La crise des revenus seigneuriaux (...) s'inscrit dans une crise globale de la féodalité dont la situation dominante fut contestée simultanément, tant sur les plans idéologiques et politiques que sociaux et économiques.'

<sup>71</sup> Brenner, 'Low Countries', 320-322; en Idem, 'Roots', 319-323. Hij noemt deze opmerkingen overigens zelf 'rather speculative in nature'.

waren volgens Brenner vrije en kapitaalcrachtige pachters, die marktgoederen produceerden en toegang hadden tot de markten in Vlaanderen en Brabant. Een feodaal systeem van *social-property relations* kwam hierdoor niet tot ontwikkeling, waardoor er sprake zou zijn geweest van een kapitalistisch ontwikkelingstraject en een gecommmercialiseerde landbouw.

Het ontbreken van onderzoek naar de economische ontwikkelingen in middeleeuws Zeeland maakt het moeilijk om de veronderstelling te toetsen dat een langdurig gevestigde domaniale structuur in het graafschap ontbrak. De feodale verhoudingen met een sterk juridisch onderscheid in standen en daaraan verbonden rechtssystemen en machtsverhoudingen waren volgens deze zienswijze niet verankerd geraakt in Zeeland.<sup>72</sup> De vermeende zwakke feodale structuren in Zeeland kunnen eveneens verklaren waarom de laatmiddeleeuwse demografische en sociaal-economische crisis in het graafschap minder hard toesloeg. Het graafschap kende naar het voorbeeld van Holland waarschijnlijk relatief hoge lonen en kapitaalintensieve productiewijzen om de loonkosten te drukken. Hierdoor was de Zeeuwse economie in de tweede helft van de dertiende eeuw beter in staat om te reageren op de economische veranderingen ten gevolge van de groeiende marktintegratie, verschuivingen in de loonprijsverhouding en de stijgende vraag van de middenklasse naar luxeproducten. De Zeeuwse steden profiteerden in het bijzonder van hun functie binnen het internationale handelsverkeer in de Nederlanden.<sup>73</sup>

Tegen de veronderstelling dat de Zeeland een zwakke feodale structuur kende, kan worden ingebracht dat de adellijke ambachtsheren wel degelijk vergaande rechten over de niet-adellijke ambachtsingezetenen genoten. De betekenis van deze rechten moet in de dertiende en veertiende eeuw nog reëel zijn geweest.<sup>74</sup> Over de bezitsverhoudingen in deze periode is weinig bekend en het inkomensverloop van de edelen, *casu quo* ambachtsheren, is evenmin te reconstrueren. Zij genoten domeininkomsten uit hun ambachtsheerlijke rechten, tiendrechten en de verpachting van hun grondbezit. In de vijftiende en begin zestiende eeuw was het grondbezit in Zeeland sterk versnipperd en waren de eigengeërfde boeren gezamenlijk de belangrijkste grondeigenaren.<sup>75</sup> Deze situatie was toen vergelijkbaar met die in Holland, waar het grondbezit van de edelen eveneens was gefragmenteerd en niet altijd samenviel met hun heerlijkheden. Het vermogen van de Hollandse edelen bestond hoofdzakelijk uit landbezit, dat in tijdpacht werd uitgegeven. De adellijke domeinen waren echter niet groot en grondrenten waren nooit de enige adellijke inkomstenbron.<sup>76</sup>

In de Vlaamse kasselrijen Aalst en Oudenaarde, waar de feodale structuur eerder en sterker tot ontwikkeling was gekomen dan in Holland en Zeeland, namen de domaniale inkomsten in de dertiende eeuw wel duidelijk af. Thoen wijst erop dat de crisis van de heerlijke inkomsten in Vlaanderen te maken had met een dalend rendement van de feodale heffingen, maar in het bijzonder met de afkalvende heerlijke rechtsmacht van de heren. De graaf en de steden slaagden erin hun rechtsmacht op het platteland te vergroten, waardoor de feodale heren inkomsten misliepen maar ook een belangrijk machtsmiddel achter de surplusextractie

<sup>72</sup> De Vries en Van der Woude, *Nederland*, 199; en Van Bavel, *Transitie*, 445-446. De belangrijkste ontwikkeling van de bevolkingsgroei en de kerkelijke en politiek-juridische inrichting in Zeeland vond in de twaalfde en dertiende eeuw plaats; Henderikx, 'Waterstaat', 133-135; Idem, 'Bewoning', 22; en Dekker, *Zuid-Beveland*, 356-357, 395.

<sup>73</sup> Blockmans, 'Krise', 117-128; Idem, 'Expansion', 55-57; en Van Bavel en Van Zanden, 'Holland', 526-529.

<sup>74</sup> Dekker, *Zuid-Beveland*, 387-388.

<sup>75</sup> Zie § 3.3.1. Dekker, *Zuid-Beveland*, 481-482, oppert dat de grote ambachtsheren in Zeeland waarschijnlijk al vanaf de dertiende eeuw ambachten opkochten om de devaluatie van het geld op te vangen. Hij legt echter sterk de nadruk op de inkomsten uit het fiscale privilege van de heren, terwijl deze waarschijnlijk minder groot waren dan gedacht. De verkoop van ambacht was mogelijk vooral het gevolg van de versnippering van het bezit door het leenerrecht.

<sup>76</sup> Hoppenbrouwers, 'Field', 44-45, 60-61; en Van Nierop, *Ridders*, 109-119.

verloren.<sup>77</sup> Deze interpretatie van de politiek-economische ontwikkelingen sluit nauw aan bij het werk van Bois, waarin hij betoogt dat de laatmiddeleeuwse crisis het economische veld oversteeg en een blijvende ontwrichting van de politieke en sociale orde tot gevolg had.<sup>78</sup> De uitkomst van dit proces was een verschuiving in de surplusextractie. De centrale staat roomde in plaats van de heren het surplus af door middel van belastingheffing en herverdeelde deze inkomsten vervolgens onder de staatsdienaren.<sup>79</sup>

De crisis van het feodale systeem had volgens Bois *cum sui* dus een tweeledig gevolg voor de edelen: hun heerlijke inkomsten liepen sterk terug en slechts een deel van hen kon dit verlies compenseren door in staatsdienst te treden. Veel edelen in Vlaanderen moesten volgens Thoen in de veertiende eeuw afstand doen van hun heerlijk bezit en de adellijke levenswijze, terwijl een aantal kapitaalkrachtige families hun verlies aan heerlijke inkomsten kon compenseren met het opkopen van heerlijkheden die op de markt kwamen. Via vorstelijke dienst konden edelen hun inkomsten verder aanvullen, doordat de vorst de belastinginkomsten redistribueerde onder zijn ambtenaren.<sup>80</sup> Inmiddels is de veronderstelde crisis van de adel en de idee van staatsdienst als reddingsboei in laatmiddeleeuws Vlaanderen ontkracht. Buylaert heeft laten zien dat de adellijke populatie in de periode 1350-1500 een grote stabiliteit vertoonde. Bovendien bood het staatsapparaat slechts onderdak aan een klein en niet het armste deel van de Vlaamse edelen.<sup>81</sup>

Historici die zich bezig hebben gehouden met de institutionele kant van staatsvorming leggen een grote nadruk op de herverdeling van staatsinkomsten door de vorst onder zijn ambtenaren. Het was voor hem een middel om edelen aan zich te binden, van wie hij steun en loyaliteit verwachtte en aan wie hij macht en status gunde. Dit economische systeem is onder meer door Blockmans het *staatsfeodalisme* genoemd, dat wil zeggen 'een voortzetting onder een andere vorm van de feodale hiërarchie als integratiesysteem van de staat'.<sup>82</sup> Door middel van de herverdeling van de staatsinkomsten kon de vorst namelijk een nieuwe politieke elite creëren, soms aangeduid als een *noblesse de robe*, waartoe zowel adellijke als niet-adellijke elementen behoorden.<sup>83</sup> Het staat vast dat staatsvorming van invloed was op de samenstelling van de adellijke populatie. Bij een focus op de edelen die in vorstelijke dienst actief waren, wordt echter de meerderheid van de edelen die dat niet was uit het oog verloren en ontstaat er door deze verkokerde blik een vertekend beeld van de evolutie van de adellijke populatie als geheel.

<sup>77</sup> Thoen, *Landbouweconomie*, deel I, 410-417; en Dumolyn en Van Tricht, 'Adel', 12.

<sup>78</sup> Bois, 'Noblesse', 228: '...l'appauvrissement de la noblesse est le phénomène qui projette la crise naissante du féodalisme hors de la sphère de la vie économique, pour engendrer une crise de société, c'est-à-dire la désorganisation durable d'un ordre politique et social.'

<sup>79</sup> Bois, *Crise*, 364; en Idem, 'Noblesse', 233: 'Aur prélèvement direct du seigneur sur le paysan (...) s'est ainsi ajouté un prélèvement d'un type nouveau, centralisé entre les mains de roi, puis redistribué, par des canaux divers, au profit principal de sa noblesse.' Vgl. Brenner, 'Roots', 261-264, die de staat ziet als een succesvolle concurrent van de individuele heren: 'In the long run, the growth of *centralized surplus extraction* served to reorganize the aristocracy: it brought the lesser lords into dependence on royal office and induced the greater ones to come to court and ally themselves with the monarchy.'

<sup>80</sup> Thoen, *Landbouweconomie* I, 410-417, 500-503, 605-606; Dumolyn, 'Klassen', 72-74; en Dumolyn en Van Tricht, 'Adel', 40: 'Naast de reddingsboei voor een aantal 'oude' en 'nieuwe' (13de-eeuwse) adellijke geslachten, was het staatsfeodalisme tegelijk een springplank voor niet-adellijke grondbezittende elementen in vorstelijke dienst.'

<sup>81</sup> Buylaert, *Eeuwen*. Zie voor Holland de conclusie van Janse, *Ridderschap*, 237: 'Wie de *individuele* adellijke families in Holland in de late Middeleeuwen gedurende enkele generaties volgt, krijgt de indruk van een grote instabiliteit. (...) Als *groep* vertoonde de ridderschap echter een grote mate van stabiliteit.'

<sup>82</sup> Blockmans, 'Patronage', 243-245; Genet, 'Féodalisme', 241-244; en vgl. Dumolyn, 'Feudalism', 109-111, 118-121.

<sup>83</sup> Autrand, 'Noblesse', 615; en voor Vlaanderen: Dumolyn, 'Nobles', 445-446. Zmora, 'State-making', 53-55, 57, heeft de macht van de vorst in dezen gerelativeerd door te wijzen op het feit dat veel Duitse vorsten in wederzijdse afhankelijkheid stonden met de hoge edelen. Hij spreekt niet van een crisis van de adel maar een proces van sociale differentiatie onder de edelen, met als resultaat dat edelen die zich in de nabijheid van de vorst bevonden beter in staat waren om hun politieke en sociaal-economische positie te behouden of te versterken.



De opvatting van een crisis van de adel in late middeleeuwen heeft in de Franse, Duitse en Nederlandse historiografie ingang gevonden.<sup>84</sup> Recent onderzoek heeft de assumpties van deze opvatting ter discussie gesteld. De demografische en agrarische crisis van de veertiende eeuw toonde een grote regionale verscheidenheid in West-Europa, waardoor de gevolgen voor de adellijke bestaanswijze niet per definitie desastreus zijn geweest.<sup>85</sup> Ten tweede brachten de opkomst van de centrale staat en de kapitaalkrachtige steden slechts een relatieve verandering in de politieke en economische machtspositie van de edelen. De relaties tussen vorst, edelen en steden waren bovendien te complex om ze eenvoudigweg als tegengesteld te interpreteren.<sup>86</sup> Ten slotte wordt vaak nagelaten te specificeren wat men onder een crisis van de adel verstaat. Betreft het een afname van het aantal edelen, een terugval van hun inkomsten, een achteruitgang van hun politieke macht of een afname van sociale waardering voor de adellijke levenswijze? Veranderingen in de samenstelling en de relatieve machtspositie van de adellijke populatie in een bepaalde regio, als aspect van algemene politieke en sociaal-economische ontwikkelingen, zijn moeilijk kwantitatief vast te stellen, omdat een objectieve maatstaf ontbreekt. Wanneer betekenis en context tegelijkertijd veranderen, kan van een chronologische vergelijking geen sprake zijn.

De gedachte van een crisis van de adel in laatmiddeleeuws Zeeland ontbreekt niet. De zeventiende-eeuwse chroniqueur Smallegange legt reeds een verband tussen de opkomst van de steden en de burgerij en de neergang van de adel in Zeeland. Lemmink constateert in zijn studie over het ontstaan van de Staten van Zeeland dat 'de positie van den adel achteruitging' rond 1500. De vorst had de criminele rechtspraak over het platteland aan de steden vergeven, veel geslachten waren uitgestorven of stonden op het punt van uitsterven en de vorst begunstigde alleen de voornaamste edelen waardoor zij de overigen in de schaduw stelden.<sup>87</sup> Zonder direct te spreken van een adelscrisis is het derhalve van belang om, naast de ontwikkeling van de samenstelling en structuur van de adellijke populatie in Zeeland, de economische en politieke machtspositie van de edelen in kaart te brengen voor de Bourgondisch-Habsburgse periode. Op deze wijze kan worden vastgesteld welke verschuivingen plaatsvonden in de politieke, economische en sociale verhoudingen binnen het graafschap en een bijdrage worden geleverd aan het historiografisch debat over de laatmiddeleeuwse adel.

### 1.5 Adeldom: woord, betekenis en gebruik

De uitspraken die historici doen over de middeleeuwse adel zijn altijd afhankelijk van hun begrip van adeldom en adel. In de definitie van de adel als onderzoeksobject speelt enerzijds een spanning tussen de moderne categorisering van de edelen en het zelfbeeld van de edelen; anderzijds speelt de vraag hoe semantische en lexicale veranderingen zich verhielden tot de contemporaine perceptie van adeldom en de sociale constellatie in de middeleeuwen. Om de vraagstelling aan te scherpen is het dientengevolge noodzakelijk om aan te geven hoe de woorden 'adel', 'edelen' en 'adeldom' worden gebruikt.

Het Latijnse woord 'nobilis' komt van het werkwoord 'noscere', dat kennen betekent. Een edele is in de eerste plaats een persoon die bekendheid en aanzien geniet.<sup>88</sup> In de middeleeuwen werd het woord 'nobilis' aanvankelijk als adjectief gebruikt om de morele of sociale kwaliteiten

<sup>84</sup> Rösener, 'Adel', 91-109; Morsel, 'Crise', 18-20, 31-35; Zmora, 'State-making', 50-51; en vgl. Coss, *Gentry*, 69-108.

<sup>85</sup> Eberhard, 'Krise', 303-319.

<sup>86</sup> Zie bijvoorbeeld: Maćzak, 'Nobility-state'; en Van Uytven, 'Vorst'.

<sup>87</sup> Smallegange, *Zeeland*; en Lemmink, *Staten*, 137.

<sup>88</sup> Aurell, *Noblesse*, 5; en vgl. Conze, 'Adel', 1, 11-14.

van een persoon aan te duiden. Het waren relatieve kwaliteiten, want teksten bevatten ook de *comparativus* 'nobilior' en de *superlativus* 'nobilissimus'. Pas later werd 'nobilis' zelfstandig gebruikt en werden de *nobiles* samengebracht onder het *substantivum* 'nobilitas'.<sup>89</sup> Het Middelnederlandse woord 'edel' – afkomstig van het Oudgermaanse woord 'adel' dat afstamming betekent – werd gebruikt om personen van 'van een goed geslacht, van aanzienlijke afkomst' en 'met voortreffelijke hoedanigheden toegerust' aan te duiden. Adeldom was in de eerste plaats een individuele kwaliteit op grond van geboorte of gemoed. Met de woorden 'edelheit' of 'edeldom' konden tevens het collectief van 'edellingen' of 'edelluden' worden aangeduid.<sup>90</sup> Het zelfstandig naamwoord 'miles' betekende aanvankelijk vazal of professionele krijger en werd gebruikt om een strijder te paard te onderscheiden van het voetvolk. Zo betekende het Middelnederlandse woord 'riddere' oorspronkelijk 'hij die te paard krijgsdienst verricht, ruiter', waardoor 'ridderlijkheit' en 'ridderschap' duiden op de persoonlijke kwaliteiten die behoorden tot het ridderlijke gedrag of deugden, zoals krijgshaftigheid, moed en dapperheid. Daarnaast kwam er een nieuwe betekenis op van de woorden 'miles' en 'riddere' als leden van de *militia* respectievelijk de *ridderschap*, de edelen die ridderlijke titels voerden, militair bekwaam waren en leefden volgens de regels van de 'ridderstaet'.<sup>91</sup>

Semantische verandering en lexicale vernieuwing behoeven geen sociale ontwikkelingen te weerspiegelen. Bumke betoogt bijvoorbeeld dat het Duitse woord 'Ritter' in de tweede helft van de twaalfde eeuw niet langer alleen verbonden was met het krijgsbedrijf maar het sleutelwoord werd van de hoogste adellijke levenswijze. Deze semantische verandering is volgens hem alleen waarneembaar in literaire bronnen en weerspiegelde niet de opname van de ministerialen in een adellijke ridderschap. Het literaire ridderideaal uit het hofmilieu had niets van doen met veranderingen in de sociale structuren.<sup>92</sup> Het sociale onderscheid tussen heren en dienstlieden was geenszins opgeheven. In het Duitse rijk bestond rond 1200 geen adel als juridische stand, wanneer iemand edel werd genoemd – het adjectief 'edele' kwam veelvuldig voor – betekende dit niet dat hij tot de adel behoorde maar betrof het zijn persoonlijke kwaliteiten die hem vanwege zijn afkomst toekwamen.<sup>93</sup>

Morsel ziet daarentegen wel een verband tussen sociaal-politieke ontwikkelingen en betekenisverandering. In zijn studie naar de edelen in Franken komt hij met de opvallende conclusie dat de adel een begin vijftiende-eeuwse uitvinding is. Op grond van een analyse van honderden aktes, brieven, registers, rekeningen, processtukken en narratieve teksten stelt hij vast dat het zelfstandig naamwoord 'Adel' pas rond 1440 werd gebruikt om het geheel van

<sup>89</sup> 'Nobilis' werd ook als synoniem gebruikt voor 'liber' en 'ingenuus'; zie: *MLL*, lemmata 'nobilis' en 'nobilitas'; Schreiner, 'Legitimation', 383-387; en Boucard, *Body*, 26-25: 'Nobilitas, then, can best be understood for the High Middle Ages not as a concrete noun, meaning "the" nobility, but as a collection of attributes and personal gestures.'

<sup>90</sup> *MNW*, lemmata 'edel', 'edeldom', 'edelheit', 'edelijc', en 'edelike'.

<sup>91</sup> *MLL*, lemmata 'miles', 'militare', 'militaris' en 'militia'; en *MNW*, lemmata 'riddere', 'ridderlijkheit', 'ridderschap', en 'ridderstaet'. De deugden, die men van een ridder mocht verwachten, werden door middeleeuwse auteurs met de beginletters van het woord 'miles' aangeduid: zij waren 'magnanimus' (grootmoedig, krachtig van geest), 'ingenuus' (edel van geboorte of ook van gezindheid), 'largifluus' (milddadig, weldoend), 'egregius' (onberispelijk van gedrag en manieren) en 'strenuus' (vast van beginselen).

<sup>92</sup> Bumke, *Ritterbegriff*, 88, 94, 131: 'In den poetischen Quellen beobachten wir nicht die Ausbildung und Festigung eines neues Adels; was wir philologisch beobachten können, ist der Aufstieg nicht einer Institution, sondern eines Wortes. Es handelt sich somit primär nicht um ein soziologisches oder standrechtliches Problem, sondern um ein Problem der Wortgeschichte, um die Frage, wie das alte Dienstwort Ritter zu einem Titel höchster Würde aufstiegen konnte.'

<sup>93</sup> Bumke, *Ritterbegriff*, 144-147: 'Das adlige Rittertum, von dem die höfische Dichtung erzählt kann nicht aus Verschiebungen in der Ständeordnung erklärt werden; es ist ein Erziehungs- und Bildungsgedanke von weitreichender Bedeutung und ein Phänomen der Geistesgeschichte viel mehr als der Sozialgeschichte. Die Wirklichkeit des Adels um 1200 sah offenbar ganz anders aus.'

edelen aan te duiden. Het woord 'Adel' stond toen voor het eerst voor de adel als sociale groep en edel was men door tot die groep te behoren, oftewel degenen 'die vom Adel' waren.<sup>94</sup> Morsel betoogt dat deze 'Erfindung des Adels' de discursieve uitdrukking was van een aspect van het sociaal-politieke staatsvormingsproces. De politieke strategieën van de territoriale vorsten waren enerzijds gericht op het onderwerpen van de adel en de steden tot onderdanen van de staat; anderzijds begunstigde ze adellijke geslachten en bevorderden zij de vorming van een adellijke identiteit om met hen een front te vormen tegen de macht van de steden. Door de concurrentie tussen vorst, adel en steden ontstond een spanningsveld met aan elkaar geopponeerde vorstelijke, adellijke en stedelijke discoursen, die de afzonderlijke identiteiten en onderlinge sociale relaties weergaven en versterkten. Gedurende de formatie of 'sociogenese' van de nieuwe machtsstructuur en rivaliserende elites, kreeg de adel voor het eerst de vorm van een stand die gemeenschappelijk optrad en een gedeelde identiteit kende.<sup>95</sup>

Vanwege de spanning tussen een moderne sociologische classificatie van edelen als sociale categorie en de contemporaine zelfperceptie van de edelen als sociale groep, spreekt Morsel bij voorkeur niet van *de* adel maar van een aristocratie.<sup>96</sup> De meerwaarde van zijn bijdrage ligt in de nadruk die hij legt op de sociale formatie van de adel, oftewel de vraag onder welke omstandigheden (een deel van) de edelen als sociale groep acteerde en zichzelf als eenheid representeerde, waardoor *de* adel een sociale en discursieve realiteit werd. Op zijn provocatieve gevolgtrekking dat dit pas een feit was met het gebruik van het zelfstandig naamwoord 'adel' als verzamelnaam valt echter wat af te dingen. Ten eerste zijn er voorbeelden te geven van adellijke collectieven die onmiskenbaar als sociale groep functioneerden, zonder dat ze met het woord 'adel' werden aangeduid. In laatmiddeleeuws Holland is bijvoorbeeld een ridderschap aanwijsbaar, zonder dat ze als zodanig werd benoemd.<sup>97</sup> Ten tweede verbindt Morsel de 'diskursive Entstehung des Adels' nauw met de groeiende macht van territoriale vorsten en de opkomst van de steden. In de Nederlanden waren de relaties tussen vorst, edelen en steden minder antagonistisch, maar functioneerde de adel toch als herkenbare actor in het politieke bestel.<sup>98</sup> In laatmiddeleeuwse bronnen komt het woord 'adel' voor zover bekend niet voor als verzamelnaam van de edelen in Zeeland. Het is derhalve van belang om na te gaan in welke mate er sociale cohesie bestond onder de edelen en hoe zij daar uitdrukking aan gaven. De sociale afgrenzing van de edelen als groep en de adellijke identiteit waren gestadig in beweging, afhankelijk van de algemene politieke en sociaal-economische processen, waardoor de adellijke populatie voortdurend herstructurering onderging.

De twee betekenissen van het woord 'nobilitas', namelijk adeldom als afstamming en als individuele kwaliteit, leidde al vanaf de Oudheid tot discussie over de verhouding tussen geboorte- en deugdadel. De Bijbelse gedachte dat een ieder gelijk was voor God werd door middeleeuwse auteurs met een meritocratische agenda herhaaldelijk in stelling gebracht tegen

<sup>94</sup> Morsel, 'Erfindung', 317-328. Vgl. Bloch, Fossier en Barbero, die eveneens stellen dat zolang het woord 'adel' niet werd gebruikt in de bronnen om een sociale groep aan te duiden, er geen adel als zodanig was. Die zou pas in de dertiende eeuw ontstaan zijn toen de adel ook juridisch als groep werd erkend; Evergates, 'Nobles', 11-13.

<sup>95</sup> Morsel, 'Erfindung', 368-374. Zie ook: Contamine, 'Noblesse', 299: 'A la limite, l'existence d'une noblesse impliquerait donc l'existence d'un Etat, quelles qu'en soient la forme et la force: une société radicalement dénuée d'Etat – ou de pouvoirs organiques, ou formels – serait incapable d'admettre en son sein une authentique noblesse.'

<sup>96</sup> Morsel, *Aristocratie*, 6-7. Zie verder: Zmora, *Monarchy*, 22-30; en Crouch, *Aristocracy*, 2-3: 'The word 'nobility' encourages ambiguity: it is both a group noun and a nebulous quality, embracing superiority, free birth and good descent. A problem with 'nobility' is that the group noun gets confused with the quality of 'nobility'; and both senses, group and quality, are comprehended in the Latin word *nobilitas*.'

<sup>97</sup> Janse, *Ridderschap*, 42.

<sup>98</sup> Van Uytven, 'Vorst', 120-122; en Buylaert, *Eeuwen*.

machthebbers die claimden op grond van hun geboorte te mogen heersen over anderen.<sup>99</sup> Bij de interpretatie van deze middeleeuwse opvattingen moet worden bedacht dat ze doorgaans een normatief karakter hadden en niet zozeer de bestaande sociale verhoudingen weerspiegelden. Enkele leden van de hofhouding van de Hollandse graven uit de veertiende en begin vijftiende eeuw benadrukten in hun geschriften bijvoorbeeld dat adeldom gegrond was op aangeboren deugzaamheid en verdiensten, en tot uitdrukking moest komen in een ridderlijke levensstijl. Tevens achtten zij het recht van de graaf om niet-adellijke personen door middel van de ridderslag te adelen en bekritiseerden zij de *nobiles* die de nieuwe geadelden niet als gelijken waardeerden. In het geval van Dirk Potter, vertaler en bewerker van *Blome der deuchden*, lid van de hofhouding van graaf Willem VI, is het motief voor deze mening duidelijk. Hij werd als beloning voor zijn trouwe diensten waarschijnlijk in 1415 geadeld.<sup>100</sup>

Teksten over deugdenadel verschenen vooral aan de vorstelijke hoven en hun inhoud moet eerder begrepen worden als richtsnoer voor het handelen van de edelen dan als rechtvaardiging van de sociale realiteit. Adeldom was in de late middeleeuwen in de eerste plaats gebaseerd op afstamming. De ouderdom van het geslacht gaf sociaal aanzien.<sup>101</sup> Toch stonden theorie en praktijk niet geheel los van elkaar, want vanaf de late veertiende verschenen er teksten van humanisten die uitsluitend aan deze thematiek waren gewijd, ingegeven door de strijd om macht en erkenning tussen de oude aristocratie en de opkomende burgerij.<sup>102</sup> Het debat over ware adeldom dat werd gevoerd onder Italiaanse en Spaanse humanisten drong in de vijftiende eeuw door tot het Bourgondische hof. De klerken, intellectuelen en hovelingen aan het Bourgondische hof vertaalden en bewerkten klassieke en humanistische teksten om een Bourgondische staatsideologie te construeren en het praktisch handelen van de vorst te funderen.<sup>103</sup>

De bestaande opvatting van adeldom werd eveneens omgevormd. Volgens het middeleeuwse ridderideaal vormden edelen en ridders een wereldlijke orde naast de geestelijke orde; zij moesten met het oog op de verlossing van hun eigen ziel het recht en de orde handhaven. De belangrijkste wapens van de ridder waren derhalve de christelijke deugden geloof, hoop en liefde. Deze gedachte paste binnen de algemeen aanvaarde opvatting dat gezagsverhoudingen noodzakelijk waren. In de ridderschap werden het zwaard en het gebed verenigd in dienstbaarheid aan God.<sup>104</sup> Het begrip van adeldom en de ridderidealen kregen in de Bourgondische politieke cultuur een andere wending. Ten eerste werd door de receptie van

<sup>99</sup> Conze, 'Adel', 14-18; Crouch, *Nobility*, 148-154, 223-226; Janse, *Ridderschap*, 20-25; en Schreiner, 'Legitimation', 378, 383-395, die een overzicht van de middeleeuwse religieuze, historische en juridische rechtvaardiging van adelsgezag.

<sup>100</sup> Verbij-Schillings, 'Nature', 146-149, 153-157; Idem, *Beeldvorming*, 141, 262-268; en zie ook: Janse, *Ridderschap*, 59-60. Het gaat hier om de kroniek van de zogenaamde 'Clerc uten laghen landen', *Dat bouck der bloemen* van Dirk Potter en *De cura reipublicae et sorte principantis* van Filips van Leiden. Filips van Leiden zag de oorlogsvoering als taak van de ridderschap en was van mening dat ridders zich afzijdig moesten houden van bestuurszaken, terwijl de Clerc veel meer een bestuurlijke taak zag weggelegd voor de ridderschap.

<sup>101</sup> Sterchi, *Umgang*, 186-188; Buylaert en Dumolyn, 'Beeldvorming', 620-621, 630-631; en Crouch, *Nobility*, 155.

<sup>102</sup> Jorde, *Christoforo*, 2-7, 241-245. De auteur geeft achtergronden en een overzicht van het debat weer en gaat uitvoerig in op het werk *De vera nobilitate* van de humanist Christoforo Landinos (1424-1498), die voor de kanselarij van Florence werkte en Lorenzo de' Medici onderwees.

<sup>103</sup> Vanderjagt, 'Expropriating', 182-183; en zie ook: Schnerb, *État*, 8-9. Voor de ontwikkeling van de politieke ideologie aan het Bourgondische hof: Vanderjagt, 'Nobility', 326-327, 332-333, 336-337.

<sup>104</sup> Keen, *Chivalry*, 8-10, 151-152; Idem, 'Chivalry', 212-214; en Fleckenstein, 'Ritter', 866-869. Deze opvatting gaat terug op de *Libre del ordre de cavayleria* van Raymond Lullus, geschreven aan het einde van de dertiende eeuw, dat in verschillende talen werd vertaald en een grote verspreiding vond in de late middeleeuwen. Vgl. Althoff, 'Milites', 330, die de *Liber de vita christiana* door Bonizo van Sutri citeert: 'His (sc. militibus) est proprium (...) et pro statu rei publice usque ad mortem decertare (...).'

humanistische teksten de staat niet meer beschouwd als een onderdeel van de goddelijke hiërarchie. De drie sociale orden vielen binnen een seculiere staat, die na de zondeval door God was ingesteld. Het dienen van de staat stond gelijk aan het dienen van *la chose publique* en was voorwaarde voor de verwerving van adeldom. Het ging dan om natuurlijk adeldom, die werd onderscheiden van geestelijk adeldom. De laatste vorm was voorbehouden aan de burgers van de *civitas Dei* en kon slechts persoonlijk door Gods genade worden verkregen. Het begrip van natuurlijk adeldom verbond edelmoedigheid en rechtvaardigheid met elkaar en kwam tot uiting in het toepassen van wijsheid en deugdzaamheid in praktische politieke, juridische en economische zaken. Ware adeldom werd aan het Bourgondische hof begrepen als een sociaal-politieke deugd: het dienstbaar zijn aan de staat en het algemene belang.<sup>105</sup>

In teksten die aan het Bourgondische hof circuleerden kreeg adeldom kort gezegd een nieuwe betekenis die aansloot bij de expansieve politiek van de Bourgondische hertogen. Filips de Goede en Karel de Stoute zagen zichzelf als meest edele personen binnen de staat. Zij dienden in hun handelen het belang van alle ingezetenen en genoten het recht om personen te edelen die eveneens in dienst van de staat stonden. Als het om ware adeldom gaat, prevaleert volgens deze opvatting persoonlijke deugdzaamheid boven afkomst. Er moet worden aangetekend dat de teksten die aan het hof circuleerden primair een moralistische strekking hadden; het waren instructies of onderwijzingen over adeldom en geen beschrijvingen van de verhouding tussen vorst en edelen. De nadruk op adellijke en ridderlijke deugden en kwaliteiten sloot evenmin een waardering van adellijke geboorte uit. Uit een analyse van het beeld van adeldom in de kronieken aan het Bourgondische hof komt naar voren dat het accent wat betreft de adellijke staat werd gelegd op verwantschap, rijkdom en trouw. Persoonlijke deugd en verdiensten stonden hier niet tegenover, maar vloeiden er deels uit voort. Adeldom diende namelijk tot uitdrukking te komen in een adellijke levensstijl en een deugdzaam leven, want evenals afstamming droeg dit bij aan sociale erkenning van de geclaimde status.<sup>106</sup> Het is ten slotte de vraag in hoeverre het debat over de *vera nobilitas* dat door geleerden aan het Bourgondische hof werd gevoerd, haar weerslag vond op de opvattingen over adeldom onder de edelen en bevolking van de Bourgondische landen. Alleen de edelen uit de hofkring hadden deze Latijnse en Franse teksten in hun bibliotheek.<sup>107</sup> Niettemin wijzen de verschillende betekenissen van het woord 'adel' en het spanningsveld tussen geboorte en deugd dat dit woord oproep, op het feit dat adeldom in de late middeleeuwen geen onbetwiste juridische status was, maar in de sociale praktijk persoonlijk door de edelen moest worden vormgegeven.

## 1.6 De adel als sociale groep?

In de middeleeuwen was ongelijkheid tussen mensen een gegeven. Geestelijken en geleerden troostten zich niettemin de moeite om een rechtvaardiging te geven van deze toestand, die in den beginne anders was geweest. Vanaf de late negende eeuw kwam de oudere idee van een

---

<sup>105</sup> Vanderjagt, 'Culture', 67-79; en Idem, *Vertu*, 45, 64-72. De laatste studie bevat drie Franse teksten, die aan het Bourgondische hof waren vertaald, waarin de politieke begrippen 'chose publique', 'bonnum commune', en 'justice' aan de orde komen: *Le débat de honneur* (een vrije Latijnse versie door Giovanni Aurispa van Lucianus van Samosata's *Twaalfde Dodendialoog*), *La controversie de noblesse* (Buonaccorso da Montemagno's *Dialogus de nobilitate*) en *Ung petit traictyé de noblesse* (Diego de Valera's *Espejo de verdadera nobleza*). Zie verder: Keen, *Chivalry*, 143-151; Contamine, 'Noblesse', 301-305; en vgl. Schreiner, 'Legitimation', 394-395.

<sup>106</sup> Buylaert en Dumolyn, 'Beeldvorming', 614-631; Sterchi, *Umgang*, 227-229, 570, 574-575; en vgl. Willard, 'Nobility', 37-41, 45.

<sup>107</sup> Er zijn geen aanwijzingen dat de discussie tot het graafschap Holland doordrong; Janse, *Ridderschap*, 25; en Van Nierop, *Ridders*, 39, 42, 91.

functionele driedeling in *oratores*, *bellatores* en *laboratores* in zwang als grondslag voor de sociale ordening, ten koste van het onderscheid tussen vrijen en onvrijen. Volgens dit schema heeft een ieder de plaats die hem betaamt. Zij die bidden, zij die strijden en zij die werken vormen elk een orde met een eigen taak en functie binnen de samenleving. De drie orden (*ordines*) maken samen een harmonieus geheel uit: de door God geschapen wereld. Deze ordening was de basis voor het sociaal en moreel handelen.<sup>108</sup>

Over de betekenis van de van religieuze indeling van de middeleeuwse samenleving in drie standen is veel geschreven. Duby ziet in het gebruik van het schema door twee adellijke bisschoppen uit de elfde eeuw een antwoord op de veranderende sociale verhoudingen ten gevolge van de feodale revolutie. Het schema bracht daarin een nieuwe orde. Hij benadrukt vooral het aspect van de hiërarchische onderwerping van de boeren aan de heren. Op deze opvatting van het trifunctionele schema als descriptie van de sociale realiteit van de elfde eeuw is veel kritiek gekomen. Andere auteurs benadrukken het feit dat het schema veel ouder is en in de eerste plaats ideologisch-kritisch moet worden opgevat.<sup>109</sup> Een genuanceerde positie is te vinden in het werk van Oexle, die erkent dat het drie-standenschema geen waarheidsgetrouwe weergave van de sociale realiteit was, maar niettemin meer was dan een topos, ideaal, theorie of legitimerende ideologie. Hij beschouwt het schema als een *Deutungsschema* van de sociale werkelijkheid. Als zodanig was de drie-standenleer een ideaalbeeld dat door het handelen van personen een structurerende werking had op de sociale werkelijkheid.<sup>110</sup>

De doorbraak van het schema van de functionele driedeling in de elfde eeuw was volgens Oexle niet toevallig. Hij viel in een uiterst gewelddadige periode, waardoor een religieuze legitimering van wapengebruik was vereist. Het schema bood daarnaast een plaats en richtsnoer aan nieuwe sociale groepen, zoals de ridders, boeren en de monniken. Het schema dankte zijn succes ten slotte aan zijn richtinggevende werking; het verschafte een geordend beeld van de werkelijkheid. In de late middeleeuwen werden de sociale verhoudingen immer geduid vanuit een functionele driedeling en tegelijkertijd daardoor gestempeld. De kennis of het beeld van de sociale werkelijkheid bepaalde het gedrag en het handelen van de actoren volgens welke de verhoudingen weer werden gevormd. Zo was dit *Deutungsschema* volgens Oexle ook een factor bij het ontstaan van politiek-sociale standen – clerus, adel en derde stand – die plaats namen in de laatmiddeleeuwse standenvergaderingen.<sup>111</sup>

Het Latijnse woord 'ordo', of de equivalent 'stand', was volgens Oexle een centraal begrip in het metafysisch wereldbeeld dat constitutief was voor de standenmaatschappij. Vandaar dat hij de drie-standenleer als meer dan een ideologie begrijpt; het was een *Deutungsschema* dat mede de ordening van de samenleving bepaalde. Veranderingen in de sociale verhoudingen binnen een samenleving kunnen om die reden niet alleen verklaard worden uit politieke, economische en sociale factoren. Verschuivingen in de duiding van de samenleving als geheel moeten eveneens worden betrokken. Vanuit deze gedachtegang levert Oexle kritiek op Weber

<sup>108</sup> Zie *supra*, noot 98; Iogna-Prat, 'Schema', 101-126; en Constable, *Orders*, 251-266.

<sup>109</sup> Duby, *Ordres*, 17-21, 95-98, 77-81, 202-204, 352-357, 367-370; en vlg. Mohl, *Estates*, 6, 12-18, 140-141. Duby noemt ook de opkomst van de ridderschap en steden alsmede de religieuze hervormingsbeweging als factoren. Zie voor kritiek op zijn zienswijze: Brown, 'Orders', 58-64; Evergates, 'Duby', 651; en Crouch, *Nobility*, 223-228.

<sup>110</sup> Oexle, 'Oeuvre', 67-81; en Idem, 'Deutungsschema', 22-24, 29, 43: 'Deutungsschemata der soziale Wirklichkeit (...) sind explizitere begriffliche Konstrukte, welche soziale Gegebenheiten benennen, ordnen und interpretieren wollen. (...) Sie sind einerseits 'Schemata der Erfahrung', in denen soziale Wirklichkeit erfassbar wird; andererseits sind sie 'Schemata der Deutung', insofern das Erfahrene sinnvoll erfahren wird.'

<sup>111</sup> Oexle, 'Deutungsschema', 27-28, 32-40, 42-46; Idem, 'Stand', 196-200; vgl. Guenée, *États*, 227-229; en Constable, *Orders*, 240-266, 340-341.

die niet onderkent dat het onderscheid tussen standen door zowel 'übergreifende rechtliche Regelungen' als 'verbindliche Weltdeutungen' zijn bepaald.<sup>112</sup> Het is van belang om te erkennen dat de hiërarchische ordening van de middeleeuwse samenleving niet geheel gevat kan worden in termen van politieke of economische verschillen. Verschuivingen in de sociale verhoudingen stonden niet los van veranderingen in de betekeniswereld van de actoren. Het driestandenschema kan evenwel niet dienen als uitgangspunt voor de analyse van de middeleeuwse samenleving omdat het in de eerste plaats een normatief karakter had.

In hoeverre bieden modellen uit de hedendaagse historische sociologie een mogelijkheid om de middeleeuwse samenleving te analyseren en haar sociale samenstelling te classificeren? Het sociologische standsbegrip dat Weber heeft geformuleerd, kan niet zonder meer in verband worden gebracht met de middeleeuwse indeling in orden. Een stand is voor hem een ideaaltype, waarmee een groep individuen die bepaalde voorrechten of een specifieke juridische status genieten, onder een noemer kunnen worden geschaard. Deze sociologische typologie heeft geen verklarende kracht, maar dient als geraamte om tot een eenduidige terminologie te komen.<sup>113</sup> Weber gebruikt het woord 'stand' minder ondubbelzinnig dan hij doet verwachten. Ten eerste wendt hij het woord 'stand' aan om groepen met verschillende juridische posities in een samenleving aan te duiden. De middeleeuwse standensamenleving zou onder druk zijn gekomen van de nivellerende werking die uitging van de opkomende bureaucratische staat.<sup>114</sup> Naast deze juridische bepaling verbindt Weber het woord 'stand' met een groep mensen die een geprivilegieerde positie delen op grond van een bepaalde sociale waardering of status vanwege hun leefwijze, scholing, afstammings- of beroepsprestige. Een standpositie wordt in dit geval bepaald door prestige of aanzien en het behoren tot een stand komt tot uiting in het voeren van een specifieke levensstijl. Een standenmaatschappij is daarom conventioneel geordend volgens de regels van de levensstijlen.<sup>115</sup>

Wanneer sociale ongelijkheid voortkomt uit economische verschillen, oftewel de toegang van bepaalde groepen tot de arbeids- of goederenmarkt, dan spreekt Weber van een klassenmaatschappij. Een klasse is geopponeerd aan een stand, omdat niet status maar economische macht de sociale verhoudingen in een samenleving bepaalt. Een strikt onderscheid is er niet tussen beide wijzen waarlangs de verdeling van macht en aanzien binnen een samenleving verloopt. Een standpositie kan nooit gereduceerd worden tot een klassenpositie,

<sup>112</sup> Oexle, 'Deutungsschema', 19-24, 29-31, 48-49. De middeleeuwse beschouwingen over standen, waarin metafysica, epistemologie en ethiek samenkwamen, berusten op de veronderstelling van een harmonie door ongelijkheid, waarbij elke stand zijn eigen plaats had: 'Selbstverständlich bieten antike und mittelalterliche Deutungsschemata keine umfassend deskriptive, abbildliche Übereinstimmung mit der Wirklichkeit; es ist dies ja auch nicht ihr einziger Zweck, weil sie immer auch eine Anleitung zum richtigen Handeln vermitteln wollen.' Volgens Oexle schiet Webers definitie van een stand op dit punt tekort; ze erkent niet dat bepaalde opvattingen over de sociale werkelijkheid constitutief kunnen zijn voor de organisatie van standensamenleving: 'Ständische Gesellschaften sind demnach auch konstituiert und charakterisiert durch ein Bild der Welt und der Gesellschaft, das metaphysisch begründet ist.'

<sup>113</sup> Weber, *Wirtschaft*, 9-11, 63, over de sociologische typologie: 'Es soll eben vorerst hier nur ein Gerippe gegeben werden, hinlänglich, um mit leidlich eindeutig bestimmten Begriffen operieren zu können.' Deel I, hoofdstuk 4, 177-180, Deel II, hoofdstuk IV, 636-637; en hoofdstuk VIII, 531-540, uit dit werk handelen over standen en klassen. Zie voor een inleiding: Benschop, *Klassen*.

<sup>114</sup> Weber, *Wirtschaft*, 122, 129, 134-140. Zie verder: Kalberg, *Sociology*, 92-98.

<sup>115</sup> Weber, *Wirtschaft*, 177-180, 531-532, 534-535: 'Die Art, wie soziale „Ehre“ in einer Gemeinschaft sich zwischen typischen Gruppen der daran beteiligten verteilt, wollen wir die „soziale Ordnung“ nennen. (...) Wir wollen als „ständische Lage“ bezeichnen jede typische Komponente des Lebensschicksals vom Menschen, welche durch eine spezifische, positive oder negative, soziale Einschätzung der „Ehre“ bedingt ist, die sich an irgendeine gemeinsame Eigenschaft vieler knüpft. (...) Inhaltlich findet die ständische Ehre ihren Ausdruck normalerweise vor allem in der Zumutung einer spezifisch gearteten Lebensführung an jeden, der dem Kreis angehören will.'

maar beiden zijn wel gerelateerd.<sup>116</sup> Een standspositie kan door privileges economische voordelen opleveren en omgekeerd is materiële welvaart vereist om de gemeenschappelijke levensstijl te voeren en aanspraak op standsprivileges te maken. Een duurzame profitabele economische positie kan zodoende leiden tot een standsrechtelijke positie.

Het onderscheid tussen standen en klassen wordt door historici gebruikt om de middeleeuwse adel en ridderschap te karakteriseren. Van Winter begrijpt de adel bijvoorbeeld als stand, een gesloten, juridisch bepaalde groep, en de ridderschap als klasse, een open, sociaal bepaalde groep. De adel is in deze optiek een rechtstand, waartoe men behoort door geboorte of door toetreding na een formeel-juridische handeling. De ridderschap was van oorsprong een klasse, waartoe men behoorde op grond van sociale criteria als welstand, levensstijl en prestige. Vanwege bredere politieke en sociaal-economische processen ontwikkelde de ridderschap zich volgens Van Winter in de late middeleeuwen van een open klasse tot een gesloten stand.<sup>117</sup> Op dit tweedimensionale sociale stratificatiemodel is door Hoppenbrouwers de kritiek geuit dat het onderscheid niet te handhaven valt. Hij laat zien dat stand en klasse in dit gebruik beide onder het standsbegrip van Weber vallen. Het onderscheid is verder problematisch bij de analyse van de laatmiddeleeuwse samenleving, omdat ze de juridische bepaling van stand verbindt met een geboortecriterium, terwijl men ook vanwege een beroep tot een stand kon behoren. Verder ontbraken de veronderstelde juridische statuten van de verschillende standen en waren standen vanwege sociale mobiliteit evenmin als klassen ooit helemaal gesloten.<sup>118</sup>

De kern van het probleem van de classificatie van adel en ridderschap ligt in de rigide toepassing van een stand- en klassenbegrip op de middeleeuwse samenleving die vervolgens kan worden ontkracht door tegenvoorbeelden. In de late middeleeuwen kende de adellijke status een relatief grote geslotenheid, waardoor het valide is om het geheel van de edelen als juridische stand te karakteriseren. Deze typering schiet echter tekort als het gaat om het verklaren van de factoren waarop adeldom berustte, want deze sociale status was gebaseerd op meer dan geboorte of verheffing.<sup>119</sup> Een oplossing voor dit probleem is gevonden door historici die een verband hebben gelegd tussen stand en status. De middeleeuwse samenleving zou samengesteld zijn geweest uit verschillende *status groups*, bestaande uit leden met dezelfde sociale status maar met verschillende politieke en economische machtsposities.<sup>120</sup> Feitelijk gaat het om een combinatie van Webers juridische stand en de daaraan gekoppelde eer en levensstijl. Kaminsky benadrukt dan ook dat de adellijke status moest worden gematerialiseerd in een adellijke levensstijl: 'the proof of nobility turned not on [birth] but on noble behavior.' Adeldom was een *estate* die publieke verplichtingen met zich meebracht.<sup>121</sup> Het Middelnederlandse woord 'staet' kent eveneens de betekenissen van stand en status. Janse benadrukt dat de adellijke *staet*

<sup>116</sup> Weber, *Wirtschaft*, 180, 531-534, 538, 635: '...die Unterschiede der Klassen gehen die mannigfaltigsten Verbindungen mit ständischen Unterschieden ein, und der Besitz als solcher gelangt (...) nicht immer, aber doch außerordentlich regelmäßig auf die Dauer auch zu ständischer Geltung.' Zie voor deze thematiek verder: Burke, *Sociology*, 60-67; Godelier, 'Ordres', 121-132; Rigby, 'Structure', 20-21; en Bosl, 'Kaste', 492-494.

<sup>117</sup> Van Winter, *Ridderschap*, 81-88; en Idem, 'Adel', 124-125. Haar artikel over de ingewikkelde definitie van een 'classe sociale' door de Franse socioloog Gurvitch biedt weinig aanknopingspunten voor de analyse van de laatmiddeleeuwse adel, zie: Van Winter, 'Ridderschap', 262-275.

<sup>118</sup> Hoppenbrouwers, *Heusden*, 84-86. Vgl. het weerwoord van: Buitelaar, *Ministerialiteit*, 278-280, noot 2.

<sup>119</sup> Crouch, *Aristocracy*, 37: 'It is fair to conclude that the eleventh, twelfth and thirteenth centuries had a good idea of status. (...) Status was found in a variety of sources: titles, occupations, kinship and wealth.'

<sup>120</sup> Clark, *State*, 16-18, 184, 236; en Erman, *Birth*, 21.

<sup>121</sup> Kaminsky, 'Estate', 689-695, 698-700: 'And while the modern individual is a private person, the noble's individuality was a public construction, in fact his estate, an integral component of the social order, fusing his property rights with the object of those rights and manifesting the whole in the public space of the polity.'



meer is dan een combinatie van macht en rijkdom; het is 'namelijk de juridisch-politieke bepaalde positie die *recht* geeft op en tegelijk verplicht tot het voeren van een bepaalde levensstijl'. De individuele *staet* van een edelman werd bepaald door relatieve factoren als geboorte, rijkdom en macht.<sup>122</sup>

Wanneer adeldom primair als een individuele *staet* wordt begrepen, dan rijst de vraag in hoeverre de laatmiddeleeuwse edelen betekenisvol onder een noemer kunnen worden geschaard. Het is weliswaar mogelijk om de edelen op grond van een bepaald privilege of ander kenmerk als sociale categorie te onderscheiden, maar dit zegt weinig over de vraag of de middeleeuwse edelen zichzelf als deel van een groter geheel beschouwden.<sup>123</sup> Een gedeelde adellijke identiteit en waardestelsel in combinatie met een specifieke juridische status leiden nog niet tot coöperatief gedrag.<sup>124</sup> Anders gezegd, is het zinvol om te spreken van *de* adel als een homogene sociale groep, waarbij het collectief van de edelen meer was dan de som van de delen? En ging de adellijke identiteit vooraf aan coöperatief gedrag of was zij bijproduct van het collectieve handelen van de edelen?

De rationele keuzetheorie geeft een antwoord op de historisch-sociologische vraag onder welke voorwaarden coöperatief handelende gemeenschappen ontstaan. De benadering kent twee principes, ten eerste dat complexe sociale verschijnselen herleid kunnen worden tot het gedrag van individuele actoren en, ten tweede, dat individuen in principe op rationele wijze hun eigenbelang proberen te vergroten. Op grond van de laatste aanname is het niet logisch af te leiden dat individuen gemeenschappelijke belangen zouden bevorderen. Een individu dat gericht is op maximalisatie van zijn eigenbelang zal deelname aan het voortbrengen van collectieve goederen vermijden. Gewoonlijk blijft collectief handelen daarom beperkt tot kleine gemeenschappen, wanneer de individuele leden elkaar kennen en het individuele voordeel relatief groot blijft ten opzichte van dat van de gemeenschap als geheel. Onder grote groepen komt het slechts tot duurzame samenwerking wanneer er een regulerende instantie is die de wederkerigheid handhaaft door afwijkend gedrag te straffen.<sup>125</sup>

De meerwaarde van de rationele keuzetheorie is dat ze het ontstaan van complexe sociale verschijnselen op verschillende niveaus kan verklaren vanuit het handelend individu. Dit is namelijk de meest elementaire analyse-eenheid en geldt als laatste verklaringsgrond. De sociale structuur wordt in dit verklaringsmodel verrekend, doordat ze zowel de context is voor individuele handelingen als het resultaat van deze handelingen. Het lost tegelijkertijd het klassieke vraagstuk op dat in de sociologie bekend staat als het actor-structuurprobleem.<sup>126</sup>

---

<sup>122</sup> Janse, *Ridderschap*, 41-42. Zo hadden ook burgers een *staet*, want Dutour, 'Noblesse', 312, concludeert dat in Dijon, 'La bourgeoisie n'est pas seulement un statut juridique; c'est aussi une qualité sociale que le consensus commun attribue à individus.'

<sup>123</sup> Crouch, *Nobility*, 186-187, 222-223; en Morsel, 'Erfindung', 315-316.

<sup>124</sup> Weber, *Wirtschaft*, 194-226, 633-636, constateert dat gedeelde standposities niet vanzelf leiden tot gemeenschappelijk handelen. Hij maakt een strikt onderscheid tussen een klasse (en in mindere mate ook stand) en een gemeenschap. 'Klassenhandelen' begrijpt hij als het reageren van mensen met dezelfde klassenpositie op dezelfde omstandigheden. Overigens beschouwt hij het ontstaan van klassenposities als resultaat van het handelen tussen leden van verschillende klassen en niet van het gemeenschappelijk handelen van leden van dezelfde klasse. De vier vormen van sociale actie van Weber, die zelf ook van een methodologisch individualisme uitgaat, kunnen worden ondergebracht in de rationele keuzetheorie, vgl. Kalberg, *Sociology*, 24-29, 46-49.

<sup>125</sup> Olson, *Action*, 1-2, 33-36, 44, 51; en vgl. Elster, 'Marxism', 464-470, 477, die klassenbewustzijn definieert als 'the capacity of a class to behave as a collective actor. Operationally, this means the capacity to overcome the free-rider problem.' Zie voor kritiek op het Marxistisch klassenbegrip: Olson, *Action*, 102-110.

<sup>126</sup> Elster, 'Marxism', 453, 463; Kiser en Hechter, 'Theory', 789-791, 799-802; en Hechter en Kanazawa, 'Sociological', 193, voor deze invalshoek: 'Since norms and other kinds of institutions enter the models both as contexts for and as outcomes of actions, rational choice theories do not rest on premises pertaining exclusively to individuals.' Vgl.

Want hoewel het ontstaan van collectief handelen wordt verklaard op het niveau van individuele spelers, worden beslissingen niet geïsoleerd genomen. Ze zijn gerelateerd aan de keuzes van andere spelers en ingebed in sociale structuren en instituties die in de verklaring moeten worden betrokken.<sup>127</sup>

Bourdieu heeft een andere oplossing gezocht voor het actor-structuurprobleem in het sociologische begrip 'habitus'. De habitus, kort gezegd een systeem van sociale structuren en geïnternaliseerde disposities, organiseert hoe individuen de werkelijkheid percipiëren en hierin handelen. Onbewust internaliseren individuen hun externe sociale omstandigheden, waardoor hun handelen gevormd en gereguleerd wordt zodat sociale structuren worden gereproduceerd. Bourdieus klassenbegrip sluit aan op het begrip habitus. Een klasse wordt volgens hem bepaald door zekere bestaansvoorwaarden, systemen van disposities gebaseerd op de beschikking over macht en kapitaal. Leden van een klasse delen dezelfde disposities en de externe bestaansvoorwaarden, waardoor de klasse het praktisch handelen van de leden structureert.<sup>128</sup> Een probleem van Bourdieus habitus is dat het tegelijkertijd structuren, handelingen en de relatie tussen beiden omvat. Door zijn veelzijdige karakter verliest het concept verklaringkracht. Een ander bezwaar is de nadruk op de feitelijk alles bepalende structurerende mechanismen en effecten van een klasse, zonder dat kan worden verklaard hoe klassen ontstaan en veranderen of waartoe ze herleid kunnen worden.<sup>129</sup>

Op grond van de vooronderstellingen van de rationele keuzetheorie kan niet op voorhand worden aangenomen dat de middeleeuwse edelen een sociale groep vormden. Het moet daarentegen worden verklaard onder welke omstandigheden adellijke groepen als sociale actoren ontstonden door het handelen van de individuele edelen. In deze gevallen moeten tevens de factoren worden geëxpliciteerd die van invloed waren op de formatie en het voortbestaan van adellijke sociale groepen. Concreet betekent dit dat in de analyse van de adellijke populatie in Zeeland nagegaan wordt in hoeverre er sociale cohesie bestond tussen edelen en waarin deze tot uiting kwam. Kwamen sociale binding, solidariteit, collectief handelen en zelfidentificatie als groep voort uit huwelijksstrategieën, politieke verbanden, economische belangen of een gedeelde adellijke identiteit en werd de groep vervolgens in stand gehouden door de reproductiestrategieën van de edelen?

---

Giddens, 'Structuration', 301-305, die in zijn 'structuration theory' bij de analyse van sociale systemen de relaties en interactie daarin al als gegeven aanneemt; en Lloyd, 'Methodologies', 212-218.

<sup>127</sup> Vgl. de kritiek van Tilly in: Koopmans en De Schaepdrijver, 'Mechanisms', 49, 52-53: 'The problem with rational action accounts as they appear in game theory (...) is that they assume (...) that preferences, identities, and resources are given in advance and fixed for the course of the action you are trying to account for.' Het woord 'rationeel' wijst echter niet zozeer op intentionalisme; het moet verbonden worden met 'rekenen'. Het handelen van een individu wordt achteraf beoordeeld als kosten-batenanalyse. Berekenend gedrag ontstaat in confrontatie met veranderingen in omstandigheden en voorkeuren en is daarom niet vooraf bepaald. Zie: Olson, *Action*, 60-65; Hechter en Kanazawa, 'Sociological', 192-195, 208-209; en Kiser en Hechter, 'Theory', 799-800. Voor de verschillende benaderingen in de rationele keuze theorie: Goldthorpe, 'Theory', 167-177.

<sup>128</sup> Bourdieu, *Sens*, 88-89, 101-102: 'Les conditionnements associés à une classe particulière de conditions d'existence produisent des *habitus*, systèmes de *dispositions* durables et transposables, structures structurées prédisposées à fonctionner comme structures structurantes, c'est-à-dire en tant que principes générateurs et organisateurs de pratiques et de représentations'. Zie voor een toegankelijke bespreking van de hier relevante aspecten van zijn werk: Brubaker, 'Theory', 745-775. Bourdieu verwijt de rationele keuze theorie dat ze geen rekenschap geeft van de structuren waarbinnen een actor handelt, zie: Bourdieu en Wacquant, *Réponses*, 90-91.

<sup>129</sup> Zie voor een pleidooi voor de toepassing van Bourdieus klassenbegrip in het adelsonderzoek: Dumolyn, 'Klassen' 70, die een 'dialectische benadering' voorstaat die 'een veel minder stabiel en grijpbaar klassenbegrip' veronderstelt, 'waarin een klasse tezelfdertijd een proces en een relatie is. (...) Klassen ontstaan op het kruispunt van sociale bepaling en zelfactiviteit, ze vormen manieren om de maatschappij discursief en praktisch te ordenen. (...) In de collectieve *sociale actie* wordt de klasse ten slotte volledig gerealiseerd.'

Een tweede vraag is in hoeverre externe factoren de vorming van adellijke sociale groepen stimuleerden. Morsel constateert bijvoorbeeld in zijn studie naar edelen in Franken dat de sociale formatie van de adel zich onder specifieke omstandigheden voordeed. De adel werd gevormd door een aantal machtige families, die zich met steun van de vorst als groep succesvol afgrensden van de lagere edelen en de stedelijke elites. Op vergelijkbare wijze, zo stelt Cools vast, probeerden de Bourgondisch-Habsburgse vorsten in de Nederlanden een bovenregionale, nieuwe adellijke collectiviteit te vormen uit de hoge edelen uit hun verschillende landen.<sup>130</sup> Het driehoekspel tussen vorst, edelen en steden lijkt derhalve de vorming van adellijke sociale groepen versterkt te hebben in de late middeleeuwen. Temeer omdat de identificatie van de adel als groep door andere partijen een belangrijke rol speelde in dit proces.<sup>131</sup> Enige voorzichtigheid omtrent deze stelling is wel geboden, omdat recent onderzoek de tegenstelling tussen adel en stad relativeert.<sup>132</sup> In lijn met het accent op adeldom als persoonlijk *staet*, die gebaseerd was op sterk verschillende politieke, economische en sociale posities, is het daarom raadzaam om een gedifferentieerde benadering toe te passen in de analyse van adellijke populatie in Zeeland. Dit zal uitwijzen of er op verschillende niveaus binnen de populatie als geheel adellijke of deels adellijke sociale groepen en netwerken functioneerden.

### 1.7 Kenmerken van een adellijke levensstijl

De Europese adel wordt vaak omschreven als een stand, klasse of orde, die op grond van bepaalde privileges de kleine top van de samenleving vormde. De adellijke voorrechten waren een juridisch gegeven en gaven uitdrukking aan de politieke, economische en sociale superioriteit van edelen. De door de vorst of de staat geschonken of bevestigde privileges waren aan persoon of goed gebonden en konden door vererving worden doorgegeven.<sup>133</sup> Het probleem van deze definitie die een universeel adellijke eigenschap zoekt, is dat ze een vorst of staat veronderstelt die de privileges verleende. In de late middeleeuwen was het adellijk statuut, het geheel van geschreven en ongeschreven regels die de rechtspositie van de edelman omvatte, nog niet als zodanig gereguleerd maar gewoonterrechtelijk bepaald.<sup>134</sup> Ten tweede verschilde de inhoud van het adellijk statuut sterk in ruimte en tijd, afgezien van de grote diversiteit tussen edelen in hun politieke, economische en sociale posities.<sup>135</sup>

Vaak wordt een juridische definitie van adeldom als uitgangspunt gehanteerd. Wood definieert de adel als een *ordre juridique* in zijn studie over de *élection* van Bayeux. De persoonlijke juridische status van de edelman was volgens hem onafhankelijk van verschillen in en de herkomst van zijn macht, rijkdom en status. De gedeelde status is daarom de enige grond om de adel als een eenheid te beschouwen.<sup>136</sup> In de woorden van Van Nierop onderscheidde de

<sup>130</sup> Morsel, 'Erfindung', 343-345, 356-357, 361; en Cools, *Mannen*, 23-26, 143-145.

<sup>131</sup> Oexle, 'Gruppen', 17.

<sup>132</sup> Genet, 'Conclusion', 342-343; Van Uytven, 'Vorst', 116-118; vgl. Boone, 'Élites', 65, 80-85; Fouquet, 'Adel', 433; en zie verder § 6.4.

<sup>133</sup> Bush, *Privilege*, viii, 1, omschrijft privileges als 'rights which are sanctioned by custom or law, confined to specific social groups and transmissible from one generation to the next.' Zie ook: Contamine, 'Nobility', 89-90: 'Nobility [is] a class which perceived itself and was perceived by others as occupying the apex of the social pyramid (in terms of prestige, power, wealth, way of life and standard of living) within societies which saw themselves as hierarchical and wished to be so.'

<sup>134</sup> Janssens, *Adel*, 123-125; en De Win, 'Rechtspositie', 227. In 1595 vestigde Filips II een vorstelijk monopolie op de toekenning van adellijke onderscheidingen door een adelsdict uit te vaardigen.

<sup>135</sup> Paravicini, 'Adelskultur', 433, concludeert wel dat er 'eine wenn nicht einheitliche, so doch grundsätzlich identische Adelskultur im Abendland, die Zentren und Peripherien kennt, Phasenverschiebungen und Verspätungen.' Deze adelskultuur betreft de ridderlijke hofcultuur, waaraan maar een klein deel van de edelen deelnam.

<sup>136</sup> Wood, *Nobility*, 14-15.

Hollandse adel zich van de rest van de bevolking ‘door een speciale juridische status, die zowel persoonlijk was, als overerfbaar in de mannelijke lijn, een status die toegang gaf tot staatkundige en maatschappelijke privileges’. De Win omschrijft de adel in Bourgondische Nederlanden ten slotte ook als een stand, een juridisch bepaalde groepering, die specifieke voorrechten genoot op juridisch vlak en waartoe men behoorde op grond van geboorte of door verheffing.<sup>137</sup> Een probleem bij de historische beschrijving van de adellijke voorrechten is dat deze slechts een beperkte chronologische en geografische geldigheid hebben, daarnaast zijn er maar weinig privileges die exclusief waren voorbehouden aan edelen.

Deze problemen zijn door Van Nierop en De Win onderkend en zij introduceren een tweede, sociaal-economische bepaling van adeldom. Volgens Van Nierop behoorden diegenen tot de Hollandse adel, ‘die zichzelf als adellijk beschouwden en die ook door de rest van de samenleving als zodanig werd geaccepteerd’. Het voeren van een adellijke staat was noodzakelijk om als edele herkend en erkend te worden. Wanneer een edele niet over de mogelijkheden beschikte om de adellijke leefwijze op te houden, verloor hij op den duur het recht op de adellijke privileges.<sup>138</sup> Meer recente studies over middeleeuwse adeldom leggen sterk de nadruk op de sociale dimensie van adeldom, zoals naar voren kwam in de bepaling van de adellijke status als *estate* of *staet*. In het voeren van een adellijke levensstijl – het *vivre noblement* – konden edelen hun individuele staat publiekelijk beklemtonen en konden hun aanspraken door hun sociale omgeving op waarde worden geschat.<sup>139</sup> Toch moet benadrukt worden dat adeldom in de middeleeuwen op de keper beschouwd niet berustte op de willekeur van de publieke opinie. Veeleer gaven meer objectieve maatstaven als geboorte, macht en rijkdom gestalte aan het aanzien van de edele, waardoor sociale acceptatie van de adellijke status werd afgedwongen.

De adellijke levensstijl was in de late middeleeuwen evenmin wel omschreven. In het hertogdom Bourgondië gaven getuigen in de veertiende en vijftiende eeuw aan dat adeldom blijkt uit iemands afkomst, levensstijl en militaire activiteiten. Deze drie algemene elementen komen ook in vergelijkbare laatmiddeleeuwse bronnen naar voren, vaak werden landbezit en onthouding van handarbeid als adellijke kenmerken daaraan toegevoegd. De antwoorden op de vraag ‘wat is adeldom?’ waren echter afhankelijk van de achtergrond en status van de ondervraagden.<sup>140</sup> Voorbeelden van contemporaine omschrijvingen van adeldom komen vaak uit processtukken opgesteld naar aanleiding van een conflict. Dit geldt ook voor een goed gedocumenteerd Hollands proces uit 1465. De burenen van Wijk betwistten tevergeefs voor het Hof van Holland de ridderlijke staat van Koen van Foreest. Uit de stukken blijkt dat hij zich onttrok aan de betaling van de bede, omdat hij welgeboren was en naar eigen zeggen een ridderlijke levensstijl voerde. De burenen bestreden dat laatste omdat zij meenden dat Koen van Foreest zijn eigen land bewerkte, grond pachtte en geen versterkte hofstede met ophaalbrug en poort bewoonde. Deze laatste kenmerken zijn interessant omdat ze vertellen wat de ridderlijke

<sup>137</sup> Van Nierop, *Ridders*, 32, 45-47; en De Win, ‘Rechtspositie’, 241-246; en Idem, ‘Noble’.

<sup>138</sup> De Win, ‘Rechtspositie’, 253, 255-256, 271; en Van Nierop, *Ridders*, 32-34.

<sup>139</sup> Kaminsky, ‘Estate’, 698; Janse, *Ridderschap*, 72; Janssens, *Adel*, 105, 167. Zie verder: Contamine, *Noblesse*, 38-39, 45; Caron, *Noblesse*, 45-48, 60-62; en Buylaert, *Eeuwen*: ‘Adeldom was (...) een vorm van sociale status die bepaald werd door een spanningsveld tussen enerzijds de sociale profilering van een individu en anderzijds de perceptie en sociale etikettering van dat individu door de omringende sociale netwerken. (...) Wat de sluitsteen vormde in het gewelf, de overbrugging tussen een adellijke levensstijl en een adellijke status, was sociale acceptatie, en dan vermoedelijk eerst en vooral door de gevestigde edelen.’

<sup>140</sup> Caron, *Noblesse*, 33-41. Zie voor andere voorbeelden: Spieß, ‘Aufstieg’, 9-19; Schnerb, ‘Image’, 202; Autrand, ‘Image’, 342-344, 349, 352; en Mourier, ‘Nobilitas’, 257, 262-264.

levensstijl inhield. Verder komt naar voren dat een ridderschap werd geacht leengoederen te bezitten, ter heervvaart te verschijnen, paard te rijden, en vogels en honden te bezitten.<sup>141</sup> Het is waarschijnlijk dat de leden van de Hollandse ridderschap aan deze minimum voorwaarden voldeden. Toch was het verschil tussen ridderschap en welgeborenschap eerder een glijdende schaal van individuele posities dan een categoriaal sociaal onderscheid.

Uit het voorbeeld blijkt dat de ridderlijke levensstijl in Holland expliciete kenmerken had. Voor andere adellijke groepen, zoals de welgeborenen, zijn de vereiste kwalificaties minder duidelijk. De nadruk op de sociale dimensie van adeldom lost het methodologische probleem van het ontbreken van eenduidig criterium om edelen van niet-edelen te onderscheiden niet op. De vraag van de identificatie van de edelen komt daarom nog nader aan de orde. Er zijn geen bronnen gevonden die concreet zicht geven op de kenmerken van de adellijke levensstijl in het vijftiende- en begin zestiende-eeuwse Zeeland. In aansluiting tot de algemene literatuur worden daarom de belangrijkste kenmerken van adeldom in Zeeland besproken, zodat er een beeld kan worden gevormd van de inhoud en betekenis van het adellijk statuut in het graafschap.

Adellijke geboorte was in middeleeuws Zeeland de belangrijkste voorwaarde voor adeldom.<sup>142</sup> Adeldom kon volgens de Zeeuwse keuren langs de vader en moeder (*ex utraque parte*) worden doorgegeven, zij het dat men alleen volledige adeldom bezat als de vier grootouders volle edelen waren. De grafelijke vierschaar besliste bij twist over vermeende adellijke herkomst. In Vlaanderen werd adeldom daarentegen via vader of moeder (*per virgam* of *per ventrem*) volledig doorgegeven aan het nageslacht en in Holland alleen via de vader.<sup>143</sup> De nadruk op afstamming maakte verwantschap tot bron van adellijk prestige. Dit werd versterkt door het feit dat het patrimonium langs dezelfde lijn werd doorgegeven aan het nageslacht, waardoor huwelijksstrategie en gezinspolitiek belangrijke aspecten waren in de reproductie van adeldom.<sup>144</sup> Aan de eis van adellijk bloed kon alleen door de vorst voorbijgegaan worden door middel van een ridderslag, adelsbrief of adelsbevestiging die in de Bourgondisch-Habsburgse periode relatief zeldzaam waren.<sup>145</sup> In Zeeland was het aantal personen dat door middel van de adelsbrief of ridderslag adeldom verkreeg in deze periode beperkt tot een zevental gevallen.<sup>146</sup>

De adellijke staat kwam in Zeeland eveneens tot uiting in het voeren van een passende levensstijl. Dit betekende dat edelen moesten beschikken over een goederenbezit dat een solide financiële basis garandeerde en sociale status met zich meebracht. Voor een klein aantal was het bezit van een hoge heerlijkheid weggelegd; de overige edelen hielden ambachten met de lage rechtsmacht in leen van de graaf. Ambachtsbezit betekende niet alleen inkomsten, maar bracht tevens rechtsmacht en sociaal aanzien met zich mee. Een analyse van de leengoederen van de edelen geeft daarom inzicht in de economische en sociale differentiatie binnen de adellijke populatie. Overigens was ambachtsbezit geen noodzakelijke voorwaarde voor adeldom noch waren alle ambachtsheren edelen. In Zeeland was het (allodiaal) grondbezit niet met adeldom geassocieerd, zoals in de omliggende landen het geval was.<sup>147</sup>

<sup>141</sup> Janse, *Ridderschap*, 76-81; Van Nierop, *Ridders*, 44; en voor de processtukken: Enklaar, 'Procesacten', 332-338.

<sup>142</sup> Schmid, *Geblüt*, 18, 47; Genicot, 'Noblesse', 59; en Contamine, *Noblesse*, 9: 'La transmission par le sang de la qualité nobiliaire fait partie intégrante de sa définition. La noblesse est une affaire de gène, et de mémoire.'

<sup>143</sup> Kruisheer, *Landkeuren*, 111 (Nederlandse tekst, artikel 80); Lenselink, 'Adelyk', 40; Buylaert, *Eeuwen*; en Janse, *Ridderschap*, 53.

<sup>144</sup> Caron, *Noblesse*, 44-45; en Janse, *Ridderschap*, 170-171.

<sup>145</sup> Janse, *Ridderschap*, 53-60; Dumolyn en Van Tricht, 'Adel', 203-206; De Win, 'Rechtspositie', 260-266; Caron, *Pouvoir*, 251-252; Paravicini, *Schichtung*, 145-151; Janssens, 'Noblesse', 503, 510; en Schnerb, 'Image', 196-197.

<sup>146</sup> Zie § 2.6.

<sup>147</sup> De Win, 'Rechtspositie', 257-258, 269; en Janse, *Ridderschap*, 113-116, 130, 155.

In Zeeland was adeldom verweven met de uitoefening van ambachtsheerlijk gezag. Het uitoefenen van publiek gezag was, volgens Werner, een belangrijker kenmerk van middeleeuws adeldom dan de erfelijke privileges.<sup>148</sup> In de vijftiende eeuw waren er verder enkele vorstelijke ambten die principieel waren voorbehouden aan edelen of alleen door hun werden uitgeoefend, bijvoorbeeld het schoutambt van de Hoge Vierschaar respectievelijk het stadhouderschap. Deze ambten verleenden extra prestige aan de bekleders. Het verrichten van krijgdiens voor de vorst was een duidelijk teken van het voeren van een adellijke levensstijl, want het hanteren van de wapens was een taak van edelen. In de Bourgondische periode bleef het krijgsbedrijf een karakteristieke bezigheid van edelen.<sup>149</sup> Vanwege de feodale diensplicht waren de heren als leenmannen verplicht om hun heer militair bij te staan, maar in de vijftiende en begin zestiende eeuw waren lang niet alle ambachtsheren nog edelen. Ten slotte hadden de edelen als leenmannen recht op politieke participatie. Ze werden door de vorst geraadpleegd op dagvaarten van de Staten van Zeeland. Hun effectieve politieke invloed was gerelateerd aan hun positie in de adellijke hiërarchie.<sup>150</sup>

De privileges die edelen genoten waren in de eerste plaats juridisch en fiscaal van aard. In de Bourgondische Nederlanden was de *judicium parium*-regel grotendeels verdwenen voor leenrechtelijke en civiele zaken. Alleen de ridders van de Orde van het Gulden Vlies werden aanvankelijk nog door rechtsgelijken berecht inzake strafzaken. Edelen ressorteerden doorgaans onder de hoogste rechtbank, al was dit geen exclusief voorrecht van de edelen, en in de praktijk genoten zij kleine voordelen in de rechtsgang.<sup>151</sup> In Zeeland werden strafzaken tegen edelen door de hoge vierschaar behandeld en vanaf het midden van de vijftiende eeuw doorgaans door het Hof van Holland. In de strafmaat werd ook een onderscheid gemaakt tussen edelen en niet-edelen. In de keur van 1495 werd de strafmaat voor edelen die een doodslag begingen aangepast, 'ommedat die edelen niet min en behoiren bevryet ende ghepevilegiert te zyne dan de poorters van den diversschen steden'.<sup>152</sup>

Fiscale privileges waren in de middeleeuwen op het Europese vasteland onomstotelijk met adeldom verbonden. Edelen genoten vrijstelling omdat zij als leenmannen reeds militaire diensten aan de vorst waren verschuldigd. De aard en grondslag van deze privileges verschilden per land. In Frankrijk waren edelen bijvoorbeeld vrijgesteld van het betalen van de *taille*, in sommige regio's vanwege de ontheffing voor adellijk landbezit en in andere vanwege hun persoonlijke status. In de Bourgondisch-Habsburgse Nederlanden genoten edelen in verschillende mate het voorrecht van vrijstelling van persoonlijke belastingen. In Brabant, Holland en Vlaanderen hoefden zij vanwege hun rechtspositie in principe niet bij te dragen aan de vorstelijke bede.<sup>153</sup> Een uitzondering was het graafschap Zeeland, waar edelen wel het schot betaalden, een heffing die niet op de persoon maar op de grond drukte.<sup>154</sup> Ook werden zij geacht de stedelijke belastingen te betalen.

<sup>148</sup> Werner, *Naissance*, 126, 508: 'Le propre de la noblesse ne réside pas non plus dans son statut "privilégié" (de dernier mot sent la fin de l'Ancien Régime), mais dans son caractère public, puisqu'elle dirigeait la chose publique.' Zie ook: Given-Wilson, *Nobility*, 11.

<sup>149</sup> Contamine, *Noblesse*, 206-207; Janse, *Ridderschap*, 293-302; en Cools, *Mannen*, 45-46.

<sup>150</sup> De Win, 'Rechtspositie', 240-241, 258-260; Lemmink, *Staten*, 102; en Kokken, *Steden*, 113, 115-116, 136.

<sup>151</sup> De Win, 'Rechtspositie', 231-233, 236; Buylaert, *Eeuwen*; en vgl. Contamine, *Noblesse*, 34.

<sup>152</sup> De Win, 'Rechtspositie', 246, 248. Fruin, *Keuren*, 224 (kapittel 3, artikel 6). Het privilege hield in dat edelen met tenminste 200 gemeten ambacht niet al hun goed verbeurde bij een doodslag, maar een bedrag van 100 pond zwarten, zodat de belangen van de kinderen beschermd bleven.

<sup>153</sup> Bush, *Privilege*, 27-28; Dewald, *Nobility*, 29-32; Contamine, *Noblesse*, 25-32; en De Win, 'Rechtspositie', 237-238.

<sup>154</sup> Fruin, 'Schot', 58; en zie verder § 3.4.

Adeldom kwam ten slotte tot uitdrukking in allerlei honorifieke privileges. Het voeren van adellijke en ridderlijke titels was bijvoorbeeld een duidelijk teken van hoge sociale status. Edelen die de riddertitel voerden, werden als ‘heer’ aangesproken.<sup>155</sup> De overige voorrechten en uiterlijke kenmerken van adeldom waren het lidmaatschap van ridderorden, het deelnemen aan toernooien, kasteelbezit, het voeren van wapens, het jachtrecht, het bezitten van vogels, het dragen van luxueuze kleding en het bezitten van een blazoen en wapenzegel.<sup>156</sup> De mate waarin een edele deze privileges kon benutten, hing af van zijn financiële middelen. In veel gevallen ging het overigens niet om exclusieve adellijke privileges. Het jachtrecht met roofvogels op hazen en patrijzen in laatmiddeleeuws Zeeland was bijvoorbeeld niet afhankelijk van adeldom maar van ambachtsbezit. Twee zaken die aanvankelijk met elkaar waren verbonden.<sup>157</sup>

Edelen die niet langer in staat waren om een adellijke levensstijl te voeren gleden langzaam af op de sociale ladder. Een abrupt verlies van adeldom was er niet. In de literatuur wordt soms verondersteld dat edelen die handenarbeid verrichtten of handel dreven hun adeldom verkwanselden (*dérogance*). Zij werden namelijk geacht te leven van de inkomsten uit hun (leen)goederen en vorstelijke ambten.<sup>158</sup> De onverenigbaarheid van adeldom en handel is het sterkst geweest in Frankrijk, maar ook hier konden edelen altijd investeren in grondbezit en grote handelsondernemingen, waardoor de betrokkenheid in handel niet was uitgesloten. In andere regio's waren de bezwaren tegen handeldrijvende edelen in de praktijk minder sterk aanwezig, met name wanneer deze een hoge graad van commercialisering en verstedelijking kenden. In de Italiaanse steden stuitte adellijke handelaren op geen enkel bezwaar en ook in het Duitse Rijk en Engeland waren handel en adeldom verenigbaar.<sup>159</sup> Zoals Buylaert aantoonde voor de casus Vlaanderen, waar adel en handel in de praktijk eveneens samengingen, waren edelen vooral actief in de groot- en geldhandel. Vaak maakten rijke handelsfamilies uit het stedelijk milieu ook de overstap naar de adellijke status.<sup>160</sup> In het vijftiende- en begin zestiende-eeuwse Zeeland ontplooiden edelen ook commerciële activiteiten. Omgekeerd was handenarbeid wel een teken van het verlies van adeldom.<sup>161</sup> Dit blijkt uit het feit dat de kleine adellijke ambachtsheren, die er in de praktijk een boerenlevenswijze op nahielden, in de vijftiende eeuw geleidelijk uit de bronnen verdwijnen.

## 1.8 Conclusie

De herkomst van de edelen in het vijftiende-eeuwse Zeeland was divers en complex. De oudste adellijke geslachten waren mogelijk nakomelingen van *nobiles* uit de centrale middeleeuwen, maar in de loop der eeuwen hadden nieuwe geslachten de adellijke status verworven. Het kan met zekerheid worden vastgesteld dat adeldom en ridderschap in Zeeland aan het begin van de dertiende eeuw met elkaar waren verbonden. De machtigste edelen voerden toen de titel *miles* of ridder. De samenstelling van de adellijke populatie in de dertiende en veertiende eeuw was gemêleerd, naast de ridders en knapen waren er vele adellijke ambachtsheren. Tussen deze edelen was de verscheidenheid in politieke, economische en sociale profielen groot.

<sup>155</sup> Janse, *Ridderschap*, 83-84, 87-92; en Crouch, *Image*, 41-45.

<sup>156</sup> Bush, *Privilege*, 121-122; De Win, ‘Rechtspositie’, 241-242, 248-249, 268; en Paravicini, ‘Adelskultur’, 405-409.

<sup>157</sup> Kruisheer, *Landkeuren*, 102 (Nederlandse tekst, artikel 49); en vgl. Janse, *Ridderschap*, 349-353.

<sup>158</sup> Zie voor de Nederlanden: De Win, ‘Adel’, 173, 192; Van Uytven, ‘Adel’, 79; Dumolyn en Van Tricht, ‘Adel’, 219; en vgl. Van Winter, ‘Adel’, 373-374.

<sup>159</sup> Contamine, ‘Nobility’, 101-103; Andermann, ‘Patriziat’, 370-371; Nightingale, ‘Knights’, 60-62; en vgl. Castelnovo, ‘Nobles’, 96-101.

<sup>160</sup> Buylaert, *Eeuwen*. Zie voor de betrokkenheid van hoge Bourgondische edelen in geldhandel: Kruse, ‘Adel’, 162-163.

<sup>161</sup> Zie verder § 3.5; en Dekker, *Wemeldinge*, 102.

Het patroon in de ontwikkeling van de adellijke populatie in Zeeland kwam in grote lijnen overeen met die in de omliggende landen Holland en Vlaanderen. In de bronnen komen alleen geen ministeriale ridders voor, waarschijnlijk omdat de Zeeuwse eilanden geen eigen graaf kenden. Twee belangrijke factoren die een uniek karakter gaven aan de adellijke populatie in Zeeland waren het feodale erfrecht dat geen primogenituur kende, en het ambacht dat splitsbaar was en niet gebonden aan grondbezit. De politieke en economische positie van de edelen in Zeeland gedurende de veertiende eeuw staat nog nauwkeurig onderzocht te worden. Grote veranderingen deden zich waarschijnlijk niet voor. Ten eerste omdat het graafschap niet ernstig werd getroffen door de demografische en agrarische crisis van de veertiende eeuw en, ten tweede, omdat het staatsvormings- en verstedelijkingsproces in deze periode nog geen grote impact had op de politieke en economische structuren. In deze studie zal blijken dat de omstandigheden in de vijftiende en begin zestiende eeuw fundamenteel anders werden.

Adeldom was in het laatmiddeleeuwse Zeeland een persoonlijke sociaal-juridische status, die bepaalde voorrechten en verplichtingen met zich meebracht. Van een strenge regulering van het adellijk statuut was geen sprake, hoewel de Zeeuwse landkeuren een aantal bepalingen bevatten over de vererving van adeldom en de inhoud van de adellijke privileges. De adellijke voorrechten waren in de eerste plaats gewoonterrechtelijk bepaald. De mate waarin edelen aanspraak konden maken op deze privileges en sociale voorrang genoten, was afhankelijk van hun politieke en economische middelen om de adellijke levensstijl te voeren. Van de meerderheid van de edelen, die van adellijke geboorte waren en er een passende levenswijze op nahielden, kwam de adellijke status niet zomaar in het geding. De grens tussen edelen en niet-edelen is daarentegen moeilijk te trekken bij personen die nieuw geadeld waren, de adellijke status aspireerden of juist slecht in staat waren om een adellijke levensstijl te bekostigen. Het is van belang om deze gevallen te analyseren omdat ze getuigen van op- en neerwaartse sociale mobiliteit, een proces dat van invloed was op de samenstelling van de adellijke populatie als geheel.

De edelen in Zeeland zijn op grond van hun gedeelde juridische statuut en daarbij behorende levenswijze omschreven als een statusgroep. Het categoriseren van de adel als een juridische stand of sociaal-economische klasse levert geen vruchtbare analyse-eenheid op, omdat adellijke populatie zeer heterogeen was wat betreft de individuele politieke, economische en sociale posities van de edelen. Daarnaast zijn er methodologische bezwaren tegen een rigide definitie van de adel, omdat het niet op voorhand kan worden verondersteld dat de edelen een groep vormden die zich kenmerkte door een sociale cohesie en sociale interactie. Het doel is daarentegen om te onderzoeken in hoeverre de sociale reproductiestrategieën van de edelen leidden tot het ontstaan van adellijke coöperatieve groepen dan wel tot belangengroepen en netwerken die qua samenstelling sociale grenzen overschreden. Het is van belang te onderkennen dat de betekenis van adeldom en de samenstelling van de adellijke populatie in het late middeleeuwse Zeeland niet statisch waren, maar dat zij voortdurend in beweging waren in relatie met de bredere politieke en sociaal-economische context.



## 2 Edelen in laatmiddeleeuws Zeeland

De adellijke populatie in Zeeland onderging in de middeleeuwen voortdurend verandering wat betreft haar omvang en samenstelling. Deze dynamiek had biologische factoren als oorzaak en kwam tevens voort uit processen van sociale en geografische mobiliteit. Om de precieze ontwikkeling van de het adellijke deel van de bevolking vast te stellen, worden in dit hoofdstuk de edelen in kaart gebracht die in Zeeland gevestigd waren, bezittingen hadden of vorstelijke ambten uitoefenden gedurende de Bourgondisch-Habsburgse periode. Om deze edelen in de middeleeuwse bronnen te identificeren worden de adellijke privileges en uiterlijke kenmerken van de adellijke levensstijl als leidraad gebruikt. Het ontbreken van één algemeen kenmerk van adeldom maakt het noodzakelijk om met meerdere identificatiecriteria te werken.

De onderzoekspopulatie die aan de hand van deze methode kan worden gecompileerd, is te omvangrijk om binnen het kader van dit onderzoek volledig in detail te analyseren. Om de continuïteit en verandering in de compositie van de adellijke populatie te bepalen, worden er drie deelpopulaties samengesteld. Deze zijn opgebouwd uit alle edelen die in 1431, 1475 en 1535 actief waren in Zeeland. Ze dienen als uitgangspunt voor het prosopografisch onderzoek en de kwantitatieve analyses in deze studie. De keuze voor de drie deelpopulaties betekent niet dat de overige edelen uit het beeld verdwijnen, al is het maar omdat de genealogische banden tussen de edelen uit de drie steekproefjaren worden gereconstrueerd. Om de verscheidenheid aan individuele posities van de edelen in termen van politieke, economische en sociale macht aan het licht te brengen is het zinvol om de adellijke populatie nader in te delen. Een vastomlijnde adellijke hiërarchie volgens geschreven richtlijnen ontbrak evenwel in de late middeleeuwen. Om niettemin recht te doen aan de, soms subtiele, verschillen in aanzien tussen edelen wordt een gelaagdheid aangebracht in de onderzoekspopulatie met behulp van de criteria waarmee ze ook is samengesteld.

De hoofdvraag is in hoeverre de adellijke populatie in Zeeland veranderde in omvang en samenstelling tijdens de Bourgondisch-Habsburgse tijd en welke factoren deze ontwikkelingen verklaren. Door de continuïteit en verandering tussen de drie deelpopulaties te bepalen, kan het mutatie ritme van de adellijke populatie als geheel worden vastgesteld. Daarnaast biedt de stratificatie van de onderzoekspopulatie de mogelijkheid om de ontwikkeling van haar interne structuur te analyseren. De ontleding van de onderzoekspopulatie spitst zich toe op de vraag welke factoren de veranderingen in haar omvang en samenstelling veroorzaakten. Zo wordt nauwkeurig bepaald welke betekenis biologische factoren en processen van sociale mobiliteit en migratie hadden op de adel in laatmiddeleeuws Zeeland.

### 2.1 Identificatiecriteria

In het middeleeuwse Zeeland kwamen edelen van verschillend allooi voor, van grote heren met ridderlijke titels tot kleine ambachtsheren. Het aantal vermeldingen van de edelen in de bronnen correleert over het algemeen met hun sociale profiel, waardoor er relatief weinig bekend is over de lage edelen die voornamelijk actief waren op lokaal niveau. Het handelen van dames, jongere zonen en minderjarigen onder de edelen heeft evenmin veel weerslag gevonden in de bronnen. Het is derhalve niet eenvoudig om met zekerheid alle edelen in de bronnen te identificeren. Het is voor de verdere analyses niettemin van belang om exact te kunnen bepalen welke personen als edelen in laatmiddeleeuws Zeeland kunnen worden aangemerkt.

Het identificatieprobleem komt voort uit het feit dat adeldom in de late middeleeuwen niet streng door de vorst was gereguleerd. Er bestaan derhalve nauwelijks volledige overzichten van edelen die als uitgangspunt kunnen dienen in de studie naar de adel. In de vroegmoderne tijd nam de controle van de vorst over de toegang tot het adellijk statuut toe. Om die reden kan Wood de adel in de *élection* van Bayeux bijvoorbeeld definiëren als een *ordre juridique*. Vanaf het midden van de vijftiende eeuw stelden vorstelijke ambtenaren hier aan de hand van periodieke *recherches* vast of edelen terecht aanspraak maakten op hun status, waarvoor adellijke afkomst of een adelsbrief en het voeren van een adellijke levensstijl voorwaarden waren. De zin van de *recherches* die Wood als bron gebruikt om de edelen te identificeren, was het voorkomen dat personen onterecht claimden vrijgesteld te zijn van de *taille*.<sup>1</sup> In het vroegmoderne Bayeux was adeldom niet langer een gewoonterechtelijke kwestie maar een welomlijnde juridische status.

In de middeleeuwen werden soms lijsten van edelen samengesteld om militaire of fiscale redenen, daarnaast zijn er convocatielijsten van edelen voor de vergadering van representatieve instellingen bewaard gebleven.<sup>2</sup> Voor het graafschap Zeeland ontbreken evenwel adelslijsten die als uitgangspunten kunnen dienen voor het samenstellen van een adellijke populatie. Er zijn weliswaar convocatielijsten van edelen voor de dagvaarten van de Staten van Zeeland, alsmede enkele registers van grafelijke leenmannen bewaard gebleven. Deze bronnen kennen elk hun waarde maar zijn ongeschikt om als basisbron voor de opbouw van de onderzoekspopulatie te dienen. Het probleem van de convocatielijsten is dat lang niet alle edelen werden opgeroepen, terwijl de leenregisters incompleet zijn en niet-adellijke leenmannen bevatten die eruit moeten worden gefilterd. Ten slotte zijn er enkele zeventiende- en achttiende-eeuwse lijsten van adellijke families, maar deze zijn onvolledig en verre van betrouwbaar.<sup>3</sup>

Om de edelen in Zeeland op het spoor te komen kan niet van één bron worden uitgegaan. Bij het samenstellen van de onderzoekspopulatie wordt derhalve gewerkt met alle mogelijke bronnen waarin edelen voorkomen. De vraag is alleen hoe zij kunnen worden herkend. De oplossing voor dit identificatieprobleem is gevonden in de adellijke privileges en de uiterlijke kenmerken van de adellijke levensstijl, waarin de edelen zich onderscheidden van personen van niet-adellijke status. Bronvermeldingen van personen die deze privileges genoten of levenswijze voerden, bieden kort gezegd een aanknopingspunt om de adellijke populatie in Zeeland te reconstrueren. Deze strategie kent een complicerende factor, namelijk dat de invulling van de voorrechten in sterke mate aan tijd en plaats gebonden was en dat zij in veel gevallen niet exclusief waren voorbehouden aan edelen. Om die reden is het noodzakelijk om te werken met meerdere brongefundeerde identificatiecriteria.<sup>4</sup>

De adellijke status van een groot deel van de edelen in Zeeland was onbetwist en kan relatief eenvoudig met zekerheid worden vastgesteld. Het betreft dan edelen die adellijke of ridderlijke titels voerden dan wel als ridderschap werden opgeroepen voor de dagvaarten van

<sup>1</sup> Wood, *Nobility*, 14-15, 22, 40-42; en zie ook: Sablonier, 'Mobilités', 603-604.

<sup>2</sup> Zie bijvoorbeeld de Vlaamse 'adelslijsten' uit de veertiende en vijftiende eeuw; Buylaert et al., 'Adelslijsten', 54-73; en de convocatielijst voor de vergadering van de Bourgondische Staten-Generaal in 1464; Blockmans, 'Staten', 57-112. In Holland zijn er lijsten van edelen uit de late vijftiende en zestiende eeuw bewaard gebleven; Van Nierop, *Ridders*, 36-39; en vgl. Janse, *Ridderschap*, 103, die vraagtekens bij de betrouwbaarheid van deze lijsten plaatst.

<sup>3</sup> Een beschrijving van de ridderschap van Zeeland uit 1420 telt bijvoorbeeld 67 namen van edelen; NA, GH, inv. nr. 210, fol. 22v. Het bekendste leenregister is het *Valor feodorum* (1472-1474); *Ibidem*, inv. nr. 877; en vgl. Janse, 'Registration', 180-186. Voor de compilaties van adellijke geslachten uit latere eeuwen: Smallegange, *Cronyk* (1689); en Te Water, *Adelyk* (1761). Het laatste werk ontleent gegevens aan Van Grypskerke, *Graafschap* (zeventiende eeuw).

<sup>4</sup> Spiess, 'Aufstieg', 18-19. De studies van Janse, *Ridderschap*; en Buylaert, *Eeuwen*, gaan eveneens van deze methode uit. De toepassing van deze onderzoeksstrategie in comparatief onderzoek is problematisch, omdat de betekenis van de adellijke privileges en levensstijl per land konden verschillen; Damen en Janse, 'Adel', 520-524.

de Staten van Zeeland. Personen die geadeld werden door de vorst door middel van een adelsbrief of ridderslag zijn eveneens met zekerheid vast te stellen. Het identificatieprobleem doet zich echter nadrukkelijk voor met betrekking tot het minder goed gedocumenteerde lagere segment van de adellijke populatie. Onder deze groep waren ook randfiguren: edelen die zich nauwelijks meer als zodanig onderscheidten in hun levenswijze en personen van niet-adellijke afkomst die adeldom aspireerden en daarom een adellijke levenswijze voerden. Het is zelfs met meerdere criteria niet altijd met zekerheid vast te stellen of deze personen edelen waren en als zodanig werden erkend door tijdgenoten.<sup>5</sup>

**Schema 2.1: Adellijke privileges en kenmerken gebruikt als identificatiecriteria**

<i>Juridisch domein</i>	<i>Privilege of kenmerk</i>	<i>Identificatiecriterium</i>
Politiek	Politieke vertegenwoordiging Hanteren van de wapens Vorstelijke dienst	<i>Oproep als ridderschap voor de dagvaarten</i> Deelname aan militaire expedities Vorstelijke ambten op centraal, regionaal en lokaal niveau
Economisch	Feodaal bezit Fiscale privileges Adellijke vermogenskenmerken	In leen hebben van heerlijkheden of ambacht Directe afdracht van de bede aan de rentmeester Bezit van kasteel of versterkte woning <i>Hofhouding</i>
Sociaal	Adellijke afstamming Adellijke verheffing Juridische privileges Honorifieke privileges	<i>Adellijke geboorte</i> of (bloed)verwantschap <i>Adelsbrief of ridderslag</i> Berechting voor de Hoge Vierschaar en adellijke strafmaat <i>Adellijke of ridderlijke titels</i> Wapenschild Kleding en het recht om wapens te voeren Jachtrecht of het bezit van adellijke dieren <i>Lidmaatschap van een ridderorde</i> Deelname aan toernooien

In schema 2.1 staan de algemene adellijke privileges en kenmerken van de adellijke levensstijl in Zeeland vertaald in concrete criteria waarmee edelen zijn geïdentificeerd.<sup>6</sup> Om analytische redenen zijn de criteria ingedeeld in een politiek, economisch en sociaal domein. Alleen de gecursiveerde criteria bieden afzonderlijk genoeg houvast om de adeldom van een persoon met zekerheid vast te stellen. Bij het gebruik van de andere kenmerken moet per geval beoordeeld worden of een combinatie van criteria volstaat om de adellijke status toe te kennen. De niet-cursive criteria geven afzonderlijk geen uitsluitel, omdat personen van niet-adellijke afkomst eveneens vorstelijke ambten uitoefenden, ambacht in leen hielden of zelfs een adellijke levensstijl voerden. Dit laatste gold voor personen die door hun levensstijl bevestiging en erkenning van hun claim op adeldom trachtten te bewerkstelligen. De regionale bepaaldheid van sommige adellijke privileges blijkt uit de betekenis van het ambachtsbezit en de fiscale privileges in Zeeland. Anders dan in de meeste andere West-Europese landen was feodaal of allodiaal grootgrondbezit weer geen kenmerk van adeldom in het graafschap.<sup>7</sup>

Een belangrijk voordeel van het werken met meerdere heuristische identificatie- en selectiecriteria is dat het zichtbaar blijft op grond van welke aspecten een persoon als edele is aangemerkt en tot de onderzoekspopulatie wordt gerekend. Deze benadering om de edelen in Zeeland in de bronnen te identificeren levert in eerste instantie verschillende lijsten van namen op. Zo kunnen lijsten worden samengesteld van adellijke ambachtsbezitters, kasteelbezitters, ridders en edelen die ter dagvaart werden opgeroepen. De aanpak gaat niet op voorhand uit van

<sup>5</sup> Spiess, 'Aufstieg', 19-20, 24-25.

<sup>6</sup> Zie voor de privileges en adellijke levensstijl § 1.7.

<sup>7</sup> Janse, *Ridderschap*, 129; Caron, *Pouvoir*, 32-34; Given-Wilson, *Nobility*, 19; en zie ook: Carpenter, *Locality*, 244, over de gentry in Engeland: 'To a large extent the possession of land defined a gentry family as political and social entity.'

een strikte definitie van adeldom bij het opsporen van de edelen. Een circulaire bepaling van adeldom wordt zo voorkomen, waarbij vaste criteria die geen recht doen aan de regionale verscheidenheid en de heterogeniteit onder de edelen worden gehanteerd. De schematische opsomming van de selectiecriteria betekent dus niet dat de geïdentificeerde edelen aan alle voorwaarden voldeden. Onderling bestond er namelijk een grote verscheidenheid in macht, rijkdom en status.

## 2.2 Waren ambachtsheren allen edelen?

Ambachtsbezit speelt een belangrijke rol in de identificatie van de edelen in middeleeuws Zeeland omdat het nauw verbonden was met adeldom. De voorwaarden voor het bezit veranderden in de late middeleeuwen, waardoor de gelijkstelling tussen ambachtsheren en edelen uit de dertiende eeuw voor de vijftiende eeuw niet meer kan worden gemaakt. Alvorens in te gaan op de samenstelling van de onderzoekspopulatie is het derhalve van belang om de vraag te beantwoorden welke relatie er in de vijftiende en begin zestiende eeuw precies bestond tussen adeldom en ambachtsbezit.

Het ambacht in Zeeland was een unieke variant op de middeleeuwse heerlijkheid of *seigneurie*. Heerlijkheid is, in de woorden van De Blécourt, 'een stuk overheidsgezag, dat men niet als ambtenaar en niet als ondergeschikte uitoefent, maar dat men als eigen erfelijk recht, zij het ook gemeenlijk in leen, heeft.' Het overheidsgezag dat uit eigen naam werd uitgeoefend binnen een district of territorium betrof wetgeving, bestuur en rechtspraak. Een heer (*dominus*) oefende publieke macht (*publica potestas*) uit over de ingezetenen van zijn heerlijkheid of ambacht (*dominium*).<sup>8</sup> Het woord 'heerlijkheid' of 'ambacht' wordt gebruikt om zowel de rechtsmacht als het rechtsgebied aan te duiden. De rechtsmacht werd in de centrale middeleeuwen als *honor* toegekend aan ambtenaren die de koning vertegenwoordigden.<sup>9</sup> Vanwege de territorialisering en vervreemding van deze macht raakten de hoge ambten en (ban)heerlijkheden met grondbezit verbonden.<sup>10</sup> Het aantal heerlijkheden nam in de centrale middeleeuwen verder toe door de verlening van immuniteiten, schenkingen van vorsten en usurpatie door lokale grootgrondbezitters. Het gedelegeerde publieke gezag werd door de ambtenaren opgenomen in hun patrimonium, waarna het via vererving binnen de familie bleef. Het bezitten van een heerlijkheid was in de middeleeuwen nauw verbonden met de adellijke status vanwege het publieke gezag en de inkomsten die eruit voortvloeiden.<sup>11</sup>

In middeleeuws Holland en Zeeland waren de grafelijke ambten met hoge justitie niet erfelijk geworden; de baljuws en kasteleins werden door de graaf benoemd. Aanvankelijk vormde het Zeeuwse burggraafschap een uitzondering, dat als erfelijk ambt in handen was van

<sup>8</sup> De Blécourt, 'Heerlijkheden', 72-73; Fourquin, *Seigneurie*, 13-16; en Fossier, 'Seigneurs', 13, 19, 22: 'La seigneurie est la forme coutumière (...) d'encadrement des hommes, socialement, politiquement, économiquement, établissant entre ses membres un contrat, en général tacite, d'aide et de protection synallagmatique, et cela en l'absence d'un pouvoir public solidement organisé.'

<sup>9</sup> Zie voor een etymologie en het middeleeuwse gebruik van het woord *honor* (eer, ambt, leen of heerlijkheid): Immink, 'Honor', 387-288, 305; en Werner, *Naissance*, 430-433.

<sup>10</sup> Innes, *State*, 93, die wijst op het verschil tussen de vroege en centrale middeleeuwen: 'By 1200 power rested on lordship rather than property, on the ability to extract rent and services from territories, and on the control of spatially-defined blocks over which one was lord. (...) In early medieval society, territorial power of this type was rare; lordship over men was not combined with lordship over space.'

<sup>11</sup> Werner, *Naissance*, 455-457; en Bisson, 'Lordship', 746-747, 749, 754: 'Considered as a mode of personal power over human beings, lordship (...) persisted tenaciously as an element of elite status and privilege. (...) In time a factor worked to impart longevity to lordship: its identification with nobility in the later Middle Ages.'

de heren van Voorne tot het uitsterven van deze familie in 1372.<sup>12</sup> De zaken liggen gecompliceerder wat betreft het schoutambt dat de lage justitie omvatte. De graafschappen waren in principe onderverdeeld in aaneengesloten bestuurs- en rechtsgebieden waarbinnen schouten (*sculteti*) namens de graaf de rechtsmacht in handen hadden. In de veertiende eeuw was het uitzonderlijk dat degene die het schoutambt in leen had zich nog schout noemde. Hij was ambachtsheer en had het ambt of heerlijkheid – in het Latijn *officium* en in het Middelnederlands *ambacht* genoemd – in (erf)leen en stelde een schout aan als plaatsvervanger. Wanneer een heerlijkheid zich onttrok aan de jurisdictie van de grafelijke baljuw en een heer competent was tot het berechten van criminele zaken waarop lijfstraffen stonden, dan werd gesproken van een hoge, vrije of halsheerlijkheid met een eigen baljuw.<sup>13</sup>

Het is de vraag of het koninklijke *bannum* in Zeeland op deze ideaaltypische wijze, zoals Duby dat ook beschrijft voor Frankrijk, van de koning is neergedaald op de hoge heerlijkheid- en ambachtsbezitters. In delen van Oost-Vlaanderen ontwikkelde de heerlijke rechtsmacht zich bijvoorbeeld primair van onderop, waar ze door grootgrondbezitters werd geësurpeerd of op basis van hun grondbezit werd uitgeoefend. De heren raakten pas vanaf de twaalfde eeuw in hun rechtsmacht ondergeschikt aan het grafelijke gezag.<sup>14</sup> De hypothese van Dekker over de oorsprong van de *sculteti* of ambachtsheren en evolutie van het ambacht in Zeeland geeft een vergelijkbare verklaring. Voor de elfde eeuw waren de koning en de abdijen van Echternach, Nijvel, Gent en Lorsch de belangrijkste grondbezitters in Zeeland. Zij stelden domaniale ambtenaren aan: de *meiers* van het koningsgoed en de *procuratores* van de abdijen. Bij gebrek aan hoger gezag slaagden zij erin zich in de periode tot 1200 te ontwikkelen tot de belangrijkste grondbezitters in Zeeland.<sup>15</sup> Het was op deze grootgrondbezitters dat de Hollandse graaf en na 1012 ook de Vlaamse graaf, een beroep deden om hun gezag in Zeeland te vestigen.<sup>16</sup>

Zeeland Bewestenschelde werd door de Vlaamse graaf als een kasselrij ingericht, met aan het hoofd een burggraaf en een centrale schepenbank. Om de vonnissen van de schepenbank uit te voeren moest hij een beroep doen op aanwezige machthebbers, die hij als schouten aanstelde in hun domaniale districten of ambachten. Feitelijk betekende dit dat de graaf de macht van de lokale grootgrondbezitters erkende. In Beoostenschelde deed de Hollandse graaf eveneens een beroep op de lokale machthebbers om zijn gezag uit te oefenen.<sup>17</sup> De rechtsmacht van de dertiende-eeuwse ambachtsheren in Zeeland vond zijn oorsprong dus in zowel het

<sup>12</sup> Lenselink, 'Burggraafschap', 35-27, 39-43; en zie voor de instelling van baljuwschappen in het graafschap Holland: Van den Arend, *Baljuwschappen*, 102-109.

<sup>13</sup> De Blécourt, 'Heerlijkheden', 77-79; vgl. Van den Arend, *Baljuwschappen*, 95-102; en Janse, *Ridderschap*, 146, 152-155. Een uitzondering vormden de stedelijke schoutambten die niet erfelijk (leen)bezit werden. Deze schouten werden door de graaf benoemd of het ambt werd door hem verpacht.

<sup>14</sup> Mertens, 'Heerlijkheden', 552-555; Koch, *Organisatie*, 30-40; en Thoen, *Landbouweconomie*, deel I, 416-417. Voor de Vlaamse heren betekende dit een verlies van autonomie, omdat zij een deel van de rechtsmacht moesten afstaan of als *allderii* leenman werden van de graaf.

<sup>15</sup> Dekker, *Zuid-Beveland*, 64-66, 392. Hij oppert tevens *advocati* en houders van *beneficia* van de abdijen alsmede lekengrootgrondbezitters als mogelijke lokale machthebbers rond het jaar 1000. Het grondbezit van de abdijen en de graven was rond 1200 vrijwel geheel verdwenen. Vgl. Coenen, *Graaf*, 22-28, die veronderstelt dat de gravenhoven in Zierikzee en Middelburg rond 1300 geen agrarische achtergrond hadden. De eerste graven in Zeeland bezaten volgens hem, anders dan in Holland, geen uitgebreide gronden in Zeeland die hun oorsprong kenden in koningsdomeinen.

<sup>16</sup> Dekker, *Zuid-Beveland*, 54-55, 393: '...de overschakeling van een ambachtelijke organisatie in de domaniale sfeer, zoals die kan hebben bestaan terzake van het koningsgoed, naar een ambachtelijke organisatie als onderdeel van het grafelijk bestuur, [kan] geruisloos hebben plaatsgevonden. Het ambacht werd een schoutambacht, maar in de taak van de functionaris veranderde niet veel.'

<sup>17</sup> Dekker, *Zuid-Beveland*, 387-392, 394; en Idem, *Landstede*, 29-30, 34-35.

domaniale stelsel als de bestuursstructuur die de graven poogden op te leggen.<sup>18</sup> Dit verklaart tevens, zoals Dekker overtuigend betoogt, de eigenaardigheden van het Zeeuwse ambacht, die gelijk waren in Bewesten- en Beostenschelde. Vanwege hun zwakke machtspositie slaagden de Hollandse en de Vlaamse graven er niet in om het lokale bestuur in Zeeland geheel naar hun hand te zetten. Ze konden evenmin voorkomen dat de heren hun ambacht als erfelijk bezit zagen, dat evenals hun grondbezit bij erfopvolging werd opgedeeld tussen de zonen.

Op grond van de bepaling uit de Zeeuwse landkeur (1256) dat ambachtsheren en ambachtsschepenen edelen dienden te zijn, concludeert Gosses dat ‘ten naastenbij’ alle edelen ook ambachtsheren waren. De woorden ‘edele’ en ‘ambachtsheer’ werden volgens hem als synoniem en door elkaar heen gebruikt.<sup>19</sup> Deze bepaling gold niet voor de ambachtsschouten die vanaf het einde van de dertiende eeuw door de ambachtsheren gezamenlijk werden aangesteld op het niveau van de oorspronkelijke ambachten die samenvielen met de parochiegrenzen.<sup>20</sup> Als gevolg van de ambachtsplitsing waren deze ambachten verdeeld geraakt over meerdere heren. Om deze kleinere ambachten te onderscheiden van het oorspronkelijke ambacht spreekt Dekker in het laatste geval van ‘vierschaarambachten’. Het ambachtsgerecht of -vierschaar dat was samengesteld uit ambachtsschout en -schepenen, functioneerde namelijk op het niveau van het oorspronkelijke, ongesplitste ambacht. De schout en schepenen werden door de ambachtsheren gezamenlijk benoemd.<sup>21</sup>

In hoeverre was de bepaling dat alle ambachtsheren edelen moesten zijn nog van kracht in de late middeleeuwen? Als adeldom een noodzakelijke voorwaarde voor ambachtsbezit bleef, dan zouden de lijsten van ambachtsheren een belangrijke bron voor zijn voor het samenstellen van de onderzoekspopulatie. Lenselink en Dekker veronderstellen dat de bepaling uit de keur van 1256 in de late dertiende en veertiende eeuw nog van kracht was, maar trekken niet de conclusie dat alle edelen toen ook ambachtsheer waren.<sup>22</sup> In het begin van de zestiende eeuw waren de tijden veranderd, want ‘de adeldom, vroeger een *conditio sine qua non* voor de ambachtsheer, [had] zijn belang verloren’.<sup>23</sup> Deze laatste conclusie wordt bevestigd door de landkeur van Filips de Schone uit 1495. Hierin wordt adeldom niet meer als voorwaarde gesteld om ambachtsheer, gezworene of schepenen te zijn.<sup>24</sup> Aan het einde van de vijftiende eeuw was de

<sup>18</sup> Het Zeeuwse ambacht kan dus niet ideaaltypisch worden gekarakteriseerd als een rechtsheerlijkheid (*la seigneurie banale*), gebaseerd op het koninklijke recht om te bevelen en te heersen (het *bannum*), dat zich onderscheidde van de grondheerlijkheid (*la seigneurie foncière*), waarbij de rechtsmacht was gebaseerd op grootgrondbezit. Zie: Fourquin, *Seigneurie*, 30-31, 164-166, 170-173; en vgl.: Hoppenbrouwers, *Heusden*, 577-578. In sommige gevallen maken eigentijdse bronnen melding van ambacht als *seigneurie foncière*, zie bijvoorbeeld: Unger, *Bronnen I*, 604.

<sup>19</sup> Zie § 1.3; Gosses, *Organisatie*, 72-74; en Kruisheer, *Landkeuren*, 107, 108 en 110. Artikel 70a: ‘Nyemene en sal sijn scoutate noch scepene, hij en zij edele ende welgeboren, sonder scepene van den dijcke.’ Met ‘scoutate’ wordt in dit artikel de ambachtsheren bedoeld. Vgl. artikel 78b, dat betrekking heeft op de ambachtsheerlijke schouten: ‘Ne gheen schoutate die niet edel es en mach eenen eedelen bannen noch hem seggen wairheit.’ De ambachtsschepenen moesten van adellijke afkomst zijn, daarnaast gold voor hun een welstandseis (artikel 70c): ‘Elc scepene es sculdicht te hebben vry tien gemeten lants.’ In de tijdelijke keur van 1290 werd bepaald dat schepenen ‘gegoedt boven hondert ponden’ moesten zijn; zie artikel J33; *Ibidem*, 176.

<sup>20</sup> Gosses, *Organisatie*, 40, stelt vast dat de keur van Floris de Voogd (1256) het woord ‘scultetus’ nog op tweeërlei wijze gebruikt: ‘Het duidt aan den later zg. ambachtsheer, den erfscout, die zijn ambt in leen hield, maar ook den door een of meer ambachtsheeren aangestelden schout.’ In de tweede helft van veertiende eeuw verdween het eerste gebruik en werden de heren als *domini, ambochtshere* of *heerscappen* aangeduid, zie: Dekker, *Zuid-Beveland*, 397.

<sup>21</sup> Dekker, *Zuid-Beveland*, 403-414. Vgl. Gosses, *Organisatie*, 120-121, die het ‘vierschaarambacht’ van Dekker ‘ambacht’ noemt en de gesplitste ambachten ‘ambachtsporties’, omdat hij het oorspronkelijke ambacht als primaire eenheid beschouwt.

<sup>22</sup> Lenselink, ‘Adelyk’, 41-42; *Idem*, ‘Adel’, 32, 36; en Dekker, *Zuid-Beveland*, 393-394.

<sup>23</sup> Dekker, *Zuid-Beveland*, 482-485; en *Idem*, *Wemeldinge*, 101-104.

<sup>24</sup> De bepaling dat alle ongewijzigde artikelen uit de keur van Willem III (1328) van kracht blijven, lijkt op dit punt niet van toepassing te zijn; Fruin, *Keuren*, 242.

relatie tussen vorst en ambachtsheer geheel leenrechtelijk van aard geworden. De heren waren als grafelijke leenmannen niet langer allen edelen, zoals in de veertiende eeuw het geval was geweest.<sup>25</sup>

Het is niet eenvoudig om met zekerheid de eerste ambachtsheer van niet-adellijke afkomst in Zeeland op te sporen. In de eerste helft van de vijftiende eeuw verwierven in elk geval Jan Ruychrok, klerk van Jacoba van Beieren, en mr. Jan van Gent, secretaris van Filips de Goede, ambacht in Zeeland.<sup>26</sup> De rol van de vorst was onmiskenbaar in de belening van deze ambtenaren, van wie alleen Jan Ruychrok geen adeldom verwierf. Het aantal niet-edelen dat ambacht verwierf, nam in de loop van de vijftiende eeuw snel toe. In 1474 werden de vervallen goederen van Jan van Haamstede bijvoorbeeld verkocht aan Pieter Lanchals, mr. Jan de Gros, mr. Thibaut Barradot en mr. Willem Haultain. Zij waren uitheemse vertrouwelingen van hertog Karel de Stoute. De Hollandse ambtenaren mr. Jacob Cruesink en Willem Bolle verwierven ook leenbezit in Zeeland. Het is moeilijker om beleningen van personen uit het stedelijke milieu te traceren. De Middelburger mr. Jan van den Hogendoren kwam kort voor 1475 in het bezit van 11,5 gemet ambacht in Kleverskerke door aankoop van Jan de Beste.<sup>27</sup> Een voorbeeld dat er uitspringt, is dat van Cornelis Jansz van Vlissingen. In 1472 kocht hij ruim 1800 gemeten ambacht op Walcheren van de grafelijkheid, die aan Frank van Borssele en Boudewijn de bastaard van Bourgondië hadden toebehoord.<sup>28</sup>

Adeldom was ten minste in het tweede kwart van de vijftiende eeuw *de facto* geen noodzakelijke voorwaarde meer om met ambacht beleend te worden. Uit de voorbeelden blijkt verder dat de vorst de belening van niet-adellijke ambtenaren met ambacht initieerde. Het is door het ontbreken van bronnen moeilijk om grip te krijgen op het verlies van adeldom onder de kleine ambachtsheren. Dekker omschrijft de heren met slechts enkele gemeten ambacht als 'adellijke boeren' die zich vermengden met de gewone bevolking.<sup>29</sup> Deze kleine ambachtsheren zijn te vergelijken met de welgeborenen in Holland, die in de woorden van Janse 'in enge zin edel zijn maar niet adellijk leven'.<sup>30</sup> Wat was in de vijftiende eeuw nog de betekenis van adeldom voor de kleine heren in Zeeland? Zij konden zichzelf volgens landkeuren beroepen op hun adellijke geboorte, zolang zij ten minste van één vol-adellijke grootouder afstamden. Deze status was dus niet blijvend erfelijk.<sup>31</sup> Als de nakomelingen van een edele met vier vol-adellijke grootouders huwden met niet-adellijke partners, dan kon de adellijke status na twee generaties

<sup>25</sup> Gerard Alewijnz werd geadeld door Willem III in 1332, zodat hij zijn ambachtsheerlijke rechten kon uitoefenen in de door hem bediakte Zwiendrechtse waard. Deze was buiten Zeeland gelegen, maar werd volgens het Zeeuws leenrecht uitgegeven; Gosses, *Organisatie*, 73; en Janse, *Ridderschap*, 155.

<sup>26</sup> Wouter van Gent bezat ambacht op Zuid-Beveland beoosten Yerseke, Jan Ruychrok op Zuid-Beveland bewesten Yerseke, en mr. Jan van Gent – geen familie van Wouter van Gent – op Walcheren; zie § 3.1.2, noot 51.

<sup>27</sup> ZA, RZ BO, inv. nr. 307, fol. 15r. Jan bezat ook 12 gemeten tienden in Schellinkwerve, geërfd van zijn vader, en 104 roeden leenland in Haaiman; NA, GH, inv. nr. 877, fol. 239v; Fruin, *Leenregisters*, 224; en Kesteloo, 'Stadsrekeningen II', 126.

<sup>28</sup> ZA, RZ BO, inv. nr. 61, fol. 38v; en Fruin, *Leenregisters*, 296, 303, 304. Cornelis had in 1474 vier zonen: Cornelis te Antwerpen, Jan van Westkapelle, Jacob te Vlissingen en Jan de Jonge; NA, GH, inv. nr. 880, fol. 12v.

<sup>29</sup> Dekker, *Zuid-Beveland*, 482; en Idem, *Wemeldinge*, 102, 104.

<sup>30</sup> Zie § 1.3; en Janse, *Ridderschap*, 47-48, 50. In Holland was een welgeboren overgrootvader in mannelijke lijn voldoende om aanspraak te maken op de adellijke status. In het Duitse Franken kwam een vergelijkbare groep edelen voor, de *Erbarmännern*, die niet uit de ministerialiteit voortkwamen en een hogere status genoten dan gewone boeren. Zie: Ulrichs, *Lehnhof*, 66-67: 'Es handelt sich demnach um eine Schicht zwischen Adel und Bauerntum. Man kann daher von einer Schicht Rittermäßiger unterhalb des Adels sprechen.'

<sup>31</sup> Kruisheer, *Landkeuren*, 111 (artikel 80a); en Fruin, *Keuren*, 198, 224-225, 235, 237, 244. In Holland bleven de voorrechten van de ridderstatus behouden voor welgeborenen zo lang zij konden aantonen dat zij in mannelijke ascendente lijn tot in de vierde generatie welgeborenen voorouders hadden. In Namen genoten de *hommes de loi*, een vergelijkbare sociale categorie, een geprivilegieerde status tot in de zevende generatie vanaf de laatste voorzaat die tot de ridderschap behoorde; Hoppenbrouwers, *Heusden*, 176.

verloren gaan. Dit verlies van adeldom impliceerde echter niet dat men was gedwongen afstand te doen van het ambachtsbezit. De juridische privileges die aan adeldom waren verbonden, gingen daarentegen geleidelijk verloren door gemengde huwelijken.

Sommige typisch adellijke rechten waren in Zeeland nauw verbonden geraakt met ambachtsbezit. Toen adeldom in de vijftiende eeuw niet langer voorwaarde was voor het in leen houden van ambacht, werden de niet-adellijke heren niet uitgesloten van deze rechten, maar ze werden beperkt tot heren die over ambacht van een bepaalde omvang beschikten. Het zwaanrecht werd in de keur van 1495 bijvoorbeeld beperkt tot ambachtsheren met ten minste 100 gemeten ambacht in dezelfde parochie. Voor het hebben van een duiventil was 200 gemeten vereist.<sup>32</sup> De ambachtsheren hadden als grafelijke leenmannen ten slotte de plicht om aanwezig te zijn bij de dagvaarten van de vorst om formeel in te stemmen met toegekende belastingen. Vanwege de vaak slechte opkomst werd de aanwezigheidsplicht in 1507 beperkt tot heren met een *vrije* van 150 gemeten.<sup>33</sup> De juridische privileges bleven wel voorbehouden aan edelen. Als een edelman in het bezit van meer dan 200 gemeten ambacht een doodslag beging, dan verloor hij lijf en niet meer dan 100 pond. Zijn overige bezit bleef behouden voor zijn kinderen.<sup>34</sup> Aan het einde van de vijftiende eeuw deden adeldom en ambachtsbezit voor de kleine (adellijke) ambachtsheren er feitelijk niet zoveel meer toe.

De laatste vraag is in hoeverre er edelen waren die geen ambacht in leen hielden. Edelen zonder ambachtsbezit manifesteerden zich in de Bourgondisch-Habsburgse periode nauwelijks, afgezien van de adellijke vrouwen die beperkte mogelijkheden tot ambachtsbezit hadden, en de uitheemse edelen. Mogelijke personen van adellijke afkomst die geen ambachtsheer waren, duiken alleen op in de lijsten van grondbezitters die *ter levering* stonden, dat wil zeggen dat zij vanwege hun status het schot over hun grondbezit direct aan de rentmeester in plaats van de ambachtsheren mochten afdragen.<sup>35</sup> Deze lijsten komen tot in de jaren zestig van de vijftiende eeuw voor in de grafelijke rekeningen, daarna verdwijnen ze vanwege wijzigingen in de administratie van de bedehelling.<sup>36</sup> De lijsten zijn niet accuraat bijgehouden door de rentmeesters, waardoor de genoemde personen moeilijk te identificeren zijn. Dit is noodzakelijk omdat naast edelen ook geestelijken en poorters het recht genoten *ter levering* te staan.

Een vergelijking tussen de ambachtsheren op Duiveland en de personen die *ter levering* stonden in deze ambachten wijst uit dat er in 1431 inderdaad grondbezitters waren die het schot direct afdroegen aan de rentmeester maar zelf geen ambachtsheer waren. Jacob van Borssele had bijvoorbeeld in Oosterland 1207 gemeten ambacht. Onder de grondbezitters die *ter levering* stonden bevonden zich onder meer zijn mede-ambachtsheren Floris en Hendrik van den Abeele. In totaal waren slechts vier van negentien grondbezitters die gezamenlijk voor 219 gemeten land *ter levering* stonden, zelf ambachtsheer.<sup>37</sup> In Bewestenshelde stonden volgens de lijst van geprivilegieerden uit 1463-1464 relatief minder personen *ter levering* en zij waren

<sup>32</sup> Fruin, *Keuren*, 227, 229; en zie verder § 7.3.1.

<sup>33</sup> ZA, ZR, inv. nr. 925, fol. 83r-83v; en zie verder § 4.4. Het schot geheven over het *vrije* van het totale ambachtsbezit kwam in principe ten goede van de heren zelf.

<sup>34</sup> Fruin, *Keuren*, 224.

<sup>35</sup> Zie § 3.3.1; en Dekker, *Zuid-Beveland*, 443-444. Tholen vormde een uitzondering, omdat hier geen ambachten voorkwamen. Feitelijk was het als geheel een hoge heerlijkheid.

<sup>36</sup> Zie voor de laatste lijsten: ZA, RZ BO, inv. nr. 41 (Bewestenshelde, 1463-1464); en inv. nr. 876 (Beoostenshelde, 1463-1464). In de rekening van 1474 over Beoostenshelde staan nog wel personen *ter levering* vermeld die schulden hadden uitstaan bij de rentmeester; inv. nr. 878, fol. 106r-108v.

<sup>37</sup> ZA, RZ BO, inv. nr. 831, fol. 37r, 40v-41r. Onder de grondbezitters bevonden zich drie vrouwen. In 1450 worden nog slechts zeven grondbezitters vermeld die in Oosterland *ter levering* stonden; inv. nr. 858, fol. 31r.



vrijwel allemaal ambachtsheer.<sup>38</sup> Er waren dus van oorsprong grondbezitters zonder ambachtsbezit in Zeeland die vanwege hun adellijke afstamming het recht genoten om het schot met voorbijgaan van de ambachtsheer te betalen aan de rentmeester. Het blijft echter moeilijk te bepalen wie zijn waren en of zij in de late middeleeuwen nog als edelen werden beschouwd. Zij verloren het privilege in elk geval in het derde kwart van de vijftiende eeuw, toen het recht te *leveren* werd beperkt tot een vaste groep geprivilegieerde schotbetalers bestaande uit geestelijken, edelen en poorters.<sup>39</sup> Afstamming had in die zin geen reële betekenis meer voor kleine ambachtsheren en grondbezitters die van adellijke afkomst waren.

### 2.3 Sociale differentiatie en stratificatie

Alle complexe samenlevingen kennen een zekere sociale stratificatie, die als een functionele noodzakelijkheid wordt verklaard. Individuen houden binnen de sociale structuur verschillende posities, elk met eigen taken en plichten, alsook met beloningen en status. Sociale ongelijkheid is noodzakelijk om de samenleving als geheel te laten functioneren en wordt versterkt door de ordenende werking die uitgaat van stratificatie.<sup>40</sup> Deze zienswijze kwam eerder aan de orde bij de bespreking van de middeleeuwse drie-standenleer, volgens welke de samenleving als geheel slechts functioneert als iedere orde zijn eigen functie vervult.<sup>41</sup> De taken van de adel betroffen de uitoefening van publiek gezag en het hanteren van wapens, waardoor zij zich onderscheidden van de geestelijken, burgers en boeren.

Tussen edelen bestonden grote verschillen in macht, rijkdom en status. De vraag is in hoeverre deze politieke en sociaal-economische differentiatie leidde tot een expliciete hiërarchie onder de edelen en gelaagdheid van de adellijke populatie in de late middeleeuwen.<sup>42</sup> Edelen bevonden zich onderling in een permanente concurrentieslag om hun macht, rijkdom en status te behouden. In deze strijd lag de oorzaak van op- en neerwaartse mobiliteit binnen de adellijke hiërarchie.<sup>43</sup> Om de processen van sociale mobiliteit en de verschillen in sociale posities van de edelen in Zeeland aan het licht te brengen, is het een vereiste om de onderzoekspopulatie nader in te delen. Een classificatie releveert de diversiteit in sociale posities tussen de edelen. Evenmin als de stratificatie van de samenleving als geheel, laat deze sociale differentiatie zich eenvoudig objectiveren. Hoe kunnen contemporaine sociale verschillen uit de bronnen worden vertaald tot een sociologische indeling in adellijke groepen?

In sommige delen van West-Europa tekende zich in de late middeleeuwen een duidelijke hiërarchie af onder de adellijke populatie. Vanaf de dertiende eeuw kristalliseerde zich in Engeland geleidelijk een onderscheid tussen de *baronage*, waaruit zich in de tweede helft van de veertiende eeuw de *peerage* vormde, en de *knighthood*, ook wel de *gentry* genoemd. Deze tweedeling was aanvankelijk gebaseerd op (graduele) verschillen in macht, rijkdom en status. In de vijftiende eeuw was het onderscheid zodanig geïnstitutionaliseerd geraakt, dat er sprake was

<sup>38</sup> ZA, RZ BO, inv. nr. 32; *Verclaringe van resten ende achterstallen leveringen bij den ambochtsheren van Bewesterscelt gedaen up diversche persoenen...*(1452).

<sup>39</sup> Dekker, *Zuid-Beveland*, 448-449; en Fruin, *Keuren*, 170-171. Zie voor een lijst van geprivilegieerden uit Bewestenschelde in 1548; ZA, ZR II, inv. nr. 73 en 74.

<sup>40</sup> Davis en Moore, 'Stratification', 242-249.

<sup>41</sup> Zie § 1.6; en zie voor kritiek op een functionalistisch begrip van de middeleeuwse sociale structuur: Rigby, *Society*, 186-195.

<sup>42</sup> Crouch, *Nobility*, 229, 248-249. In Duitse rechtsboeken komen vanaf de dertiende eeuw *Heerschildordnungen* voor, adellijke classificaties volgens het leenrecht. Het bekendste voorbeeld is afkomstig uit de *Sachsenspiegel*; Hechberger, *Adel*, 23-24.

<sup>43</sup> Rigby, 'Structure', 15-17.

van een duidelijk groepsbewustzijn onder de *peerage* en *gentry*.<sup>44</sup> In het Duitse rijk kende de adellijke populatie in de middeleeuwen ook een zichtbare doch grove gelaagdheid. De adellijke en ministeriale ridders kwamen tussen de twaalfde en de veertiende eeuw samen in de *Nieder- of Ritteradel*, waartoe men behoorde op grond van *Ritterbürtigkeit*. Slechts enkele ridders konden de barrières slechten die hen scheidde van de *Hochadel*, waartoe de vorsten, graven en grote heren behoorden op grond van hun *edelfreie* geboorte.<sup>45</sup>

In Frankrijk en de Bourgondische landen ontbrak het in de late middeleeuwen aan een geprononceerde adellijke hiërarchie.<sup>46</sup> De bronnen geven niettemin onmiskenbaar blijk van een rangorde tussen edelen. Deze kwam tot uiting in onder meer titulatuur, ambten, politieke vertegenwoordiging, omvang van het leenbezit en kleding. Aan het Bourgondische hof gold zelfs een expliciete rangorde onder de edelen, zoals blijkt uit de hofordonnanties waarin de hofambten en vergoedingen staan vastgesteld.<sup>47</sup> De adellijke hiërarchie komt verder naar voren in de militaire bevelstructuur en de militaire dienstplicht van de edelen.<sup>48</sup> De relatie tussen vorst en edelen was schijnbaar bepalend voor de vorming van adellijke groepen, zoals de Bourgondische hofadel. De vijftiende-eeuwse Hollandse ridderschap kan ook als voorbeeld hiervan gezien worden, omdat zij was samengesteld uit edelen die door de landsheer ter dagvaart werden opgeroepen. Politieke invloed kan echter niet los gezien worden van rijkdom en aanzien. De sociale differentiatie bleef bovendien relatief, omdat mobiliteitsprocessen voortdurend verandering brachten in de samenstelling van de adellijke populatie. Verticale sociale scheidslijnen werden daarnaast doorbroken door horizontale banden tussen adellijke en niet-adellijke personen met gedeelde belangen.<sup>49</sup>

Voor de onderverdeling van de adellijke populatie in laatmiddeleeuws Zeeland kan niet worden teruggegrepen op een ordening van tijdgenoten. Uit pragmatisch oogpunt is de onderzoekspopulatie daarom geclassificeerd volgens een aantal brongefundeerde criteria. In de literatuur wordt doorgaans een onderscheid gemaakt tussen hoge en lage adel, soms wordt daartussen de modale adel gepositioneerd. Het aantal sociale lagen waarin de edelen worden ingedeeld, is in de regel afhankelijk van de doelstelling van de indeling. Van groter belang zijn de criteria op grond waarvan er een ordening wordt gemaakt.<sup>50</sup> Contamine noemt in zijn studie naar de middeleeuwse adel in Frankrijk als belangrijkste kenmerken: de aard en omvang van het land- en leenbezit, de ouderdom van het geslacht, en de aard van de familieverwantschap. Caron vat deze kenmerken in de algemene parameters inkomsten, macht en prestige.<sup>51</sup> Uit de studie

<sup>44</sup> Given-Wilson, *Nobility*, 13-15, 18, 65; en McFarlane, *Nobility*, 122-125, 268-269. In Engeland raakte de adel in de vijftiende eeuw strenger geordend: de *peerage* kende vijf hiërarchische titels, terwijl de *gentry* onderverdeeld was in *knights*, *esquires* en *gentlemen*. De *gentry* wordt door historici vervolgens weer op grond van politieke en sociaal-economische argumenten onderscheiden in de *county gentry* en *parish gentry*.

<sup>45</sup> Spieß, 'Abgrenzung', 184-186, 205. Sablonier, *Adel*, 22-23, maakt een onderscheid tussen enerzijds 'Grafen', 'nobiles' of 'Hochfreien' en anderzijds 'milites' of 'Ritteradel'. De laatste categorie, waaronder de ridders van ministeriale herkomst vallen, wordt volgens hem in oudere literatuur als 'Niederadel' aangeduid. Vgl. Ulrichs, *Lehnhof*, 23-26; en Spiess, 'Aufstieg', 8.

<sup>46</sup> Contamine, 'Noblesse', 106, 108, 117; en De Win, 'Adel', 185-186, 193-194. Een algemeen onderscheid tussen hoge heren, regionale edelen en de *gentilshommes* is wel waarneembaar in Frankrijk.

<sup>47</sup> Cauchies, 'Nobles', 53, 55-56; Paravicini, 'Schichtung', 130-137; Idem, 'Court', 515-517, 523; en Van Uytven, 'Showing off', 19-22.

<sup>48</sup> Contamine, *Noblesse*, 78; en Gunn, Grummit, en Cools, *War*, 182-183, 186-188.

<sup>49</sup> Zie: Weber, *Wirtschaft*, 201-203, 539.

<sup>50</sup> Vgl. Sablonier, 'Mobilités', 601-603.

<sup>51</sup> Contamine, *Noblesse*, 78, 82-84; en Caron, *Pouvoir*, 44-45. In haar studie naar de adel in Bourgondië hanteert Caron, *Noblesse*, 401, een vijftal criteria: adellijke kwalificatie, oorsprong van de familie, sociale kwalificatie, heerlijke titels en heerlijke inkomsten als graadmeter van rijkdom.

van Sablonier naar de middeleeuwse adel in Oost-Zwitserland kan het connubium als vierde factor in de stratificatie van de adellijke populatie hieraan worden toegevoegd.<sup>52</sup>

In zijn verkennende studies naar de adel in de Bourgondische Nederlanden relateert De Win de betekenis van sociale differentiatie, die volgens hem 'louter een kwestie was van sociaal prestige zonder fundamentele consequenties voor het adellijk statuut'. Tot de lagere adel rekent hij nieuw geadelde personen, alsmede ridders en edelen met kleine landgoederen, die ambten in dienst van andere edelen of lage vorstelijke ambten uitoefenden.<sup>53</sup> Hoppenbrouwers baseert zijn indeling van de Hollandse adel op de 'levensstijl en de maatschappelijke appreciatie daarvan'. Hij acht posities in het productie- of surplusextractiesysteem noch het juridisch statuut of adellijke geboorte van doorslaggevend belang hierin.<sup>54</sup> Dit stratificatiemodel neemt verschillen in status als uitgangspunt, terwijl de aspecten macht en rijkdom buiten beschouwing worden gelaten. Een probleem van deze keuze is dat verschillen in status en de contemporaine beleving daarvan moeilijk zijn vast te stellen.<sup>55</sup> In het geval van kleine edelen en randfiguren zijn er in het bijzonder weinig gegevens beschikbaar om hun sociale positie te bepalen.

Als oplossing voor dit probleem wordt vaak teruggevallen op het bezit van ambten, titels en leengoederen als indicatoren van status. Het is zinvol om meerdere criteria te gebruiken bij de ordening van de adellijke populatie, omdat de adellijke macht, rijkdom en status in onderlinge afhankelijkheid van elkaar stonden, zonder tot elkaar herleid te kunnen worden.<sup>56</sup> De sociale positie van een edele en zijn plaats binnen de adellijke hiërarchie werden bepaald door de mate waarin hij beschikte over deze elkaar versterkende middelen. Een sterke correlatie was er echter niet. De Middelburgse familie Van Wissenkerke bouwde in de vijftiende eeuw bijvoorbeeld een sterke politieke en economische machtsbasis op, zonder dat dit zich vertaalde in een zodanige erkenning van hun sociale positie dat ze tot de ridderschap werd gerekend.

**Schema 2.2: Criteria gebruikt voor de stratificatie van de onderzoekspopulatie**

<i>Juridisch domein</i>	<i>Privilege of kenmerk als stratificatiecriterium</i>	<i>Classificatie</i>
Politiek	Oproep ter dagvaart	Hoog en modaal
	Militaire functies en deelname aan expedities	Hoog en modaal
	Hofambten, centrale, regionale en lokale ambten	Hoog, modaal en laag
Economisch	Bezit van hoge heerlijkheid	Hoog
	Omvang en verspreiding van ambachtsbezit	Hoog, modaal en laag
	Bezit van kasteel of hofhouding	Hoog en modaal
Sociaal	Afstamming en verwantschapsbanden	Hoog, modaal en laag
	Adelsbrieven en ridderslag van niet-edelen	Modaal en laag
	(Ridderlijke) titels	Hoog en modaal
	Lidmaatschap Orde van het Gulden Vlies	Hoog

<sup>52</sup> Sablonier, *Adel*, 130-131. Vgl. Zmora, *State*, 38, die aan de hand van een drietal parameters (ambten, financiële transacties, en matrimoniaal allianties) een onderscheid aanbrengt tussen edelen met hoge dan wel lage status.

<sup>53</sup> De Win, 'Adel', 172, 185-186, 193-195.

<sup>54</sup> Hoppenbrouwers, *Heusden*, 86-87; en vgl. het onderscheid tussen hoog en laag dat Van Nierop maakt, *Ridders*, 47-53. Janse, *Ridderschap*, 100-101, heeft terecht bezwaar gemaakt tegen de indeling van Hoppenbrouwers. Wel moet opgemerkt worden dat het de Janse gaat om de gelaagdheid van de Hollandse ridderschap (ondanks de titel van zijn tabel 3.1), terwijl Hoppenbrouwers ridderschap en adel in Holland aan elkaar gelijkstelt.

<sup>55</sup> Janse, *Ridderschap*, 102.

<sup>56</sup> Runciman, 'Class', 25-32; en Sablonier, 'Mobilités', 604-605. De verdeling van ideologische, politiek-militaire en economische macht verliep over de samenleving als geheel en niet per sociale categorie. Het kan dus zinvol zijn om te spreken van belangengroepen op ideologisch, politiek of economisch vlak, die het onderscheid in categorieën doorsnijden. Vgl. Bourdieu, 'Kapitaal', 122-123, 137-138, die verschillende kapitaalsoorten en corresponderende velden onderscheidt, maar stelt dat 'economisch kapitaal de wortel is van alle andere soorten kapitaal'. Een dergelijke reductie is overbodig omdat het ideologische en politieke domein al naar hun aard economisch zijn. Ideologische, politieke en economische reproductie zijn allen het resultaat van een rationele calculatie.

Voor de indeling van de sociale posities of 'staten' van de edelen in laatmiddeleeuws Zeeland is teruggegrepen op de pragmatisch-heuristische criteria die gebruikt zijn om de leden van de onderzoekspopulatie te identificeren in de bronnen. Deze zijn afgeleid van de adellijke privileges en de uiterlijke kenmerken van de adellijke levenswijze als indicatoren van adeldom. Een voordeel van deze methode is dat er geen gebruik wordt gemaakt van enkele arbitraire criteria om de edelen te classificeren. In schema 2.2 staat weergegeven op grond van welke criteria de onderzoekspopulatie is ingedeeld in drie strata: een hoog, modaal en laag segment.<sup>57</sup> De stratificatie is gerelateerd aan de factoren die de positie van de edelman bepaalden binnen het driedimensionale model van macht, vermogen en status.<sup>58</sup> In het schema vallen de overlappingen tussen de drie domeinen van sociale reproductie weg, maar er bestond uiteraard interdependentie tussen de factoren. Kasteelbezit was, om een eenvoudig voorbeeld te geven, een teken van hoog adellijke status maar tevens van een solide financiële basis.

In het schema komt verder naar voren dat geen van de kenmerken op zichzelf volstaat om tot een randschikking van de adellijke populatie te komen. Ze zijn slechts indicatoren van de positie van de individuele edelen in de adellijke hiërarchie. Niet alle hoge edelen werden bijvoorbeeld verkozen tot ridder van de Orde van het Gulden Vlies. Daarnaast impliceerde een accumulatie van ambachtsbezit en vorstelijke ambten niet per definitie stijging in de hiërarchie. Over de edelen die gerekend zijn tot het lage segment van de adellijke populatie is weinig te vinden in het beschikbare bronmateriaal. Zij zijn geclassificeerd op grond van afstamming, huwelijksbanden voor zover die bekend zijn, de omvang van het ambachtsbezit en mogelijke vorstelijke ambten die op lokaal niveau werden uitoefenden. Overigens hoeft ambachtsbezit van geringe omvang niet te betekenen dat de edelen geen hoog sociaal profiel hadden. Dit was het geval bij uitheemse edelen die over een beperkt goederenbezit in Zeeland beschikten.

Tot de edelen gerekend tot het hoge segment van de adellijke hiërarchie behoren bekende namen als Van Borssele, Van Kruiningen en Van Bourgondië. De grote macht, rijkdom en status van deze edelen blijkt uit de ouderdom van het geslacht, de kwaliteit en omvang van hun leengoederen, de directe toegang tot het vorstelijke hof, het hoge publieke gezag dat zij uitoefenden en, nauw verbonden met het ridderideaal, hun militaire activiteiten.<sup>59</sup> Ze vergaarden bezittingen in meerdere landen, huwden over de landsgrenzen heen en waren in het bezit van een kasteel met een uitgebreide hofhouding.<sup>60</sup> Deze hoge edelen waren in Zeeland, voor zover zij hun oorsprong in het graafschap hadden, grote ambachtsbezitters op meerdere eilanden. Zij hielden daardoor een sterke greep op het bestuur. De heer van Veere hield in 1475 bijvoorbeeld verschillende dijkgraafschappen op Walcheren en Zuid-Beveland in bezit.<sup>61</sup>

De familienamen van veel edelen die geschaard zijn onder de noemer van de modale adel zijn eveneens bekend, zoals de families Van Kats, Van Reimerswaal of Van der Maalstede.

---

<sup>57</sup> Dit is een laag meer dan het praktische onderscheid tussen hoge en lage adel dat Dekker maakt. De eerste groep bewoonden volgens hem meestal kastelen, voerden vaak riddertitels, speelden een belangrijke politiek-militaire rol en hadden ambachtsporties in meerdere vierschaarambachten. De lage adel omvatte de adellijke boerengeslachten die zich alleen onderscheiden door hun juridische status van de overige bevolking en van wie het ambachtsbezit lokaal en gering was. Dekker, *Zuid-Beveland*, 482-483; en ook Lenselink, 'Adel', 40-41.

<sup>58</sup> Runciman, 'Class', 25-32; en Rigby, 'Structure', 18: 'Individuals are not just ranked in one dimension of social inequality (of property ownership, esteem or whatever) but are instead positioned at the meeting point of a number of 'axes' of social inequality.'

<sup>59</sup> Mączak, 'Nobility-state', 198; en Buylaert en Dumolyn, 'Importance', 279-285.

<sup>60</sup> Hoge Bourgondische edelen uit Zeeland komen aan de orde in: Cools, *Mannen*; Damen, *Staat*; Sicking, *Zeemacht*; en Blom e.a. red., *Borsele*. In De Smedt red., *Chevaliers*, staan korte biografieën opgenomen van de leden van de Orde van het Gulden Vlies.

<sup>61</sup> ZA, RZ BO, inv. nr. 68, fol. 29r.

Kenmerkend voor deze edelen is dat zij ridderlijke titels voerden en met de hoge edelen werden opgeroepen om op de dagvaarten te overleggen over zaken die het landsbelang betroffen.<sup>62</sup> Ze oefenden ambten uit in het gewestelijke en lokale bestuur, maar drongen zelden door tot het bovengewestelijke bestuursniveau of het hof. Het ambachtsbezit van deze edelen was in de regel verspreid over meerdere eilanden en bedroeg gemiddeld tussen de 500 en 1.500 gemeten. Het belangrijkste deel daarvan lag geconcentreerd in de parochie waar zij waren gevestigd. Deze edelen voerden een duidelijke adellijke levensstijl die onder meer tot uitdrukking kwam in hun militaire activiteiten en kasteelbezit.

Als de territoriale reikwijdte van de activiteiten van de hoge edelen bovengewestelijk was en de modale edelen zich vooral op regionaal niveau bewogen, dan beperkten de ambten, bezittingen en verwantschapsbanden van de lage edellieden zich tot het lokale niveau.<sup>63</sup> Dit segment van de adel is het minst grijpbaar, omdat de uiterlijke kenmerken van hun adellijke levensstijl – voor zover zij die voerden – nauwelijks weerslag heeft gevonden in de bronnen. De ondergrens van dit gemêleerde segment van de adel is een grijs gebied, waar de adellijke status voor veel kleine ambachtsheren zijn betekenis verloor en personen die de adellijke status nastreefden zich meldden. De edelen gerekend tot het lage segment hadden daardoor verschillende profielen. Er waren allereerst heren van adellijke afkomst die op lokaal niveau ambten uitoefenden of als grafelijk leenman optraden. Een aantal van hen slaagde erin om in korte tijd hun macht en vermogen aanzienlijk te vergroten door in vorstelijke dienst te treden. Verder kunnen nieuw geadelde personen worden onderscheiden die afkomstig waren uit de stedelijke en grafelijke bestuurselites.

De keuze voor meerdere criteria compliceert het stratificatiemodel, maar verzekert dat edelen over wie weinig terug te vinden is in de bronnen ook geassocieerd kunnen worden. Het is van belang te onthouden dat dit een pragmatische rangschikking van de edelen betreft om de sociale differentiatie onder de edelen uit de onderzoekspopulatie nauwkeurig te kunnen analyseren. In de late middeleeuwen percipieerde men op grond van macht, vermogen en status verschillen in sociale positie en was er zeker sprake van een adellijke hiërarchie, maar edelen behoorden niet tot een hoge, modale of lage adel.<sup>64</sup> De drie segmenten moeten daarom niet rigoureus begrepen worden als lagen in een statische hiërarchie. De verscheidenheid in sociale posities was graadueel. De persoonlijkheid van de edelen zal in de historische werkelijkheid ook een rol hebben gespeeld in hun sociaal aanzien. Ten slotte brachten processen van sociale mobiliteit verandering in de samenstelling van de drie onderscheiden segmenten.<sup>65</sup> De gevolgen van deze processen kunnen juist zichtbaar worden gemaakt door de aangebrachte stratificatie. Het model dient derhalve een descriptief doel en heeft geen verklarende kracht. Een modale edelman was geen ridder omdat hij tot de modale adel behoorde, maar zijn riddertitel is de aanleiding om hem zodanig in te delen. Het handelen van de edelen laat zich vanzelfsprekend niet verklaren op grond van een moderne classificatie.

---

<sup>62</sup> Zie § 4.4 en § 7.2.1.

<sup>63</sup> Vgl. Caron, 'Bailliage', 419.

<sup>64</sup> Vgl. Mitterauer, 'Stratifikation', 16-17, 20, en 32: 'Jedenfalls ist die adelige Landesgemeinde ein in sich nach Rängen gestuftes Sozialgebilde, in dem jede stufe von einer Mehrzahl von Personen eingenommen wird.' De adellijke hiërarchie blijkt in enkele gevallen uit de volgorde van namen van bezegelaars, de volgorde van de oproepen van edelen voor de dagvaarten, of de volgorde in leenregisters. Zie bijvoorbeeld: NA, GH, inv. nr. 210, fol. 22v; en inv. nr. 877, fol. 18r-21v. De indeling van het *Valor feodorum* volgt ten dele ook de omvang van het leenbezit.

<sup>65</sup> Fouquet, 'Stadt-Adel', 192; en zie: Van Uytven, 'Classes', 370-373, 386, voor de complexiteit en de nuances van de sociale hiërarchie in de middeleeuwse Nederlanden.

## 2.4 De onderzoekspopulatie

Adeldom was in de late middeleeuwen onlosmakelijk verbonden met afstamming. Voor edelen was geboorte uit een oud en aanzienlijk geslacht een bron van prestige en ze vormde een belangrijke rechtvaardiging voor hun bevoorrechte positie in de samenleving.<sup>66</sup> In praktische zin waren familie en verwantschap een zorg van de edelen omdat vererving en huwelijk centraal stonden in de opbouw en het behoud van het goederenbezit, dat weer ten grondslag lag aan hun adellijke staat. De reproductiestrategieën van de edelen waren in de eerste plaats familiaal van aard.<sup>67</sup> Vanuit dit perspectief krijgt het adellijke geslacht in sommige adelsstudies de voorkeur boven de individuele edele als onderzoeksobject.<sup>68</sup> Dit is bijvoorbeeld het geval in de studie van Croenen over de Brabantse familie Berthout. Hij erkent echter dat de belangen van de familie en van het individu tegenstrijdig konden zijn.<sup>69</sup> In zijn studie naar de laatmiddeleeuwse Vlaamse adel kiest Buylaert nadrukkelijk voor het adellijke geslacht als primaire analyse-eenheid.<sup>70</sup> Voor deze keuze gaven voornamelijk brontechnische en pragmatische overwegingen de doorslag.

Er zijn enkele bezwaren in te brengen tegen de methodologische keuze voor het geslacht als onderzoeksobject. Ten eerste is het geslacht een grove en moeilijk af te bakenen sociale eenheid.<sup>71</sup> Ten tweede komt het zelden als zodanig voor in de bronnen. In veel gevallen – zeker bij het ontbreken van geslachtsnamen – moet het geslacht in eerste instantie op basis van genealogisch onderzoek worden gereconstrueerd.<sup>72</sup> Ten derde was de adellijke status strikt genomen een persoonlijk statuut, waardoor een analyse op niveau van het adellijke geslacht geen recht doet aan verschillen en veranderingen in status, rijkdom en macht tussen edelen uit dezelfde familie. Ten slotte sluit deze benadering niet aan bij de methodologische keuze om de handelingen van de individuele edelen, waartoe de familiale reproductiestrategieën worden herleid, als primaire verklaringsgrond te nemen. Dat wil niet zeggen deze handelingen niet door sociale structuren en instituties bepaald konden zijn. Integendeel, ze waren de context waarbinnen de sociale reproductiestrategieën van de edelen vorm en betekenis kregen. De praktische voordelen van de familiale benadering wegen niet op tegen het verlies aan nuance dat ze met zich meebrengt. In de analyse van de adellijke populatie in Zeeland wordt daarom principieel uitgegaan van de individuele edelen als analyse-eenheid.

Een probleem van de methodologische keuze voor de individuele edelen is de omvang van de totale adellijke populatie. Aan de hand van de eerdere geformuleerde identificatiecriteria zijn er voor het jaar 1475 bijvoorbeeld 205 edelen in Zeeland getraceerd. Uitgaande van een gezinsgrootte van gemiddeld vijf personen, dan bestond de gehele adel rond dit jaar uit ongeveer duizend personen, oftewel 1,2% van de geschatte totale bevolking.<sup>73</sup> De

<sup>66</sup> Crouch, *Nobility*, 99, 155.

<sup>67</sup> Braun, 'Reproduction', 236; en Moen en Wethington, 'Strategies', 239.

<sup>68</sup> Morsel, 'Histoire', 143-145; Idem, *Noblesse*, 6, 10-18; en vgl. Wood, *Nobility*, 45. Zie: Aurell red., *Monographie*, voor aspecten van de familiegeschiedenis.

<sup>69</sup> Croenen, *Familie*, 19-20, 286. Een familiegeschiedenis kan in deze zin ook vanuit het perspectief van de individuele leden geschreven worden.

<sup>70</sup> Buylaert, *Eeuwen*. Geslachten konden zijn samengesteld uit *lignages* of familietakken, waarmee hij de 'patrilinaire keten van kerngezinnen die was georganiseerd rond het bezit van een welbepaalde heerlijkheid of kasteel' bedoeld.

<sup>71</sup> Wood, 'Mobility', 8: 'The noble line is such an elastic unit that within a given group, even if many lines disappear, those that remain could have increased their numbers in nuclear families so much that no real decline in total population took place.'

<sup>72</sup> Slechts enkele familiechronieken of genealogieën van adellijke families uit Zeeland zijn bekend; zie § 7.1

<sup>73</sup> Zie *infra*, tabel 2.1. De schattingen voor Holland liggen in dezelfde richting, ongeveer 0,2%-0,4% van de bevolking behoorde tot de ridderschap en 1%-2% tot de ridder- en welgeborenschap; Janse, *Ridderschap*, 110. In Frankrijk maakte de adel aan het einde van de middeleeuwen 1,5% tot 2% van de totale bevolking uit en in Engeland lag dit percentage op 1,2%; Contamine, 'Nobility', 96-97.

uitgangspunten voor de schattingen van de gezinsgrootte en bevolkingsomvang zijn wankel, niettemin is het zeker dat het adellijke deel van de bevolking in Zeeland in een periode van anderhalve eeuw enkele duizenden leden heeft geteld. Afgezien van de werklast die het zou meebrengen, is het niet mogelijk om al deze edelen in detail te bestuderen, omdat vrouwen en kinderen niet altijd te traceren zijn in de bronnen. Tevens is een onderzoekspopulatie, samengesteld uit alle bekende adellijke mannen, vrouwen en kinderen, te heterogeen om tot betekenisvolle conclusies te komen.

Het probleem van de omvang van de adel wordt in deze studie ondervangen door de kern van het onderzoek te beperken tot drie dwarsdoorsneden van de totale adellijke bevolking in Zeeland. Voor de steekproefjaren 1431, 1475 en 1535 zijn drie deelpopulaties samengesteld, die dienen als uitgangspunt voor de kwantitatieve analyses en het prosopografisch onderzoek. In deze populaties zijn alle meerderjarige mannen, weduwen en vaderloze (minderjarige) erfgenamen opgenomen die in een van de peiljaren actief waren. Dit zijn de edelen die in de bronnen voorkomen op grond van het feit dat zij juridisch zelfstandig (of onder toezicht van voogden) konden handelen op politieke en sociaal-economische vlak.<sup>74</sup> De overige edelen verdwijnen door deze benadering niet uit het gezichtsveld; zij waren via verwantschap, contacten en netwerken gerelateerd aan de edelen uit de onderzoekspopulatie en komen als zodanig in beeld in de prosopografische analyses. De genealogische banden tussen de edelen uit de drie populaties zijn bijvoorbeeld gereconstrueerd om de ontwikkeling van de compositie van de adellijke populatie over een periode van ongeveer anderhalve eeuw in kaart te brengen. In de middeleeuwse adelsgeschiedenis is het werken met deelpopulaties uit bepaalde peiljaren een beproefde methode. In de studie van Carpenter naar de *gentry* in het Engelse Warwickshire en in het standaardwerk van Janse over de Hollandse ridderschap is deze methode succesvol toegepast.<sup>75</sup> De begrenzing van de kwantitatieve analyses en het prosopografisch onderzoek tot een aantal deelpopulaties is een betrouwbare methode gebleken om de ontwikkeling van een grote en heterogene onderzoekspopulatie van edelen in een bepaalde regio te bestuderen.

De rekeningen van de grafelijke rentmeesters van Zeeland dienen als basisbron voor het samenstellen van de deelpopulaties. Deze bevatten geografisch gerangschikte lijsten van ambachtsheren en de omvang van hun ambacht ten behoeve van de bedehffing. Vanaf de tweede helft van de vijftiende eeuw staat vaak ook de herkomst van het leen vermeld. Uit deze lijsten zijn de adellijke leenmannen met behulp van aanvullende gegevens uit andere bronnen gefilterd. Op grond van de gegevens uit de rekening kan tot op zekere hoogte de vererving van de ambachten en daarmee de verwantschapsbanden tussen de leden van de drie deelpopulaties worden gereconstrueerd. De onderzoekspopulatie is ten slotte aangevuld met de edelen die in andere bronnen zijn teruggevonden. Zij waren geen ambachtsheren maar hadden tienden dan wel andere bezittingen in Zeeland of oefenden er vorstelijke ambten uit. De selectie van de peiljaren is gericht op de compilatie van zo volledig mogelijke deelpopulaties om een representatief beeld van de totale adellijke populatie te construeren.

De bronnensituatie rond 1475 is betrekkelijk gunstig voor het samenstellen van een deelpopulatie. De bederekening van dit jaar heeft betrekking op geheel Zeeland, omdat Karel de Stoute in het voorgaande jaar een administratieve hervorming had doorgevoerd en Paulus van der Nadt tot rentmeester van de beden van Zeeland had aangesteld. Hij had in deze periode zijn

<sup>74</sup> Zie voor de positie van middeleeuwse edelvrouwen: Duggan, 'Noblewomen', 255.

<sup>75</sup> Carpenter, *Locality*, 36 en bijlage 2; Janse, *Ridderschap*, 103 en bijlage; en vgl. Buylaert, *Eeuwen*, die de adellijke geslachten in Vlaanderen per tijdscohort van 25 jaar analyseert.

administratie goed op orde, want de lijst van ambachtsheren kent relatief weinig gedateerde informatie.<sup>76</sup> De bederekening van 1475 is dus een adequate basisbron voor het samenstellen van de deelpopulatie.<sup>77</sup> Uit de bederekening is een lijst van edelen gedestilleerd, die is aangevuld met gegevens uit het Zeeuwse deel van het *Valor feodorum*, de domeinrekeningen waarin de leenhouders van grafelijke tienden staan opgenomen, en diverse andere bronnen.<sup>78</sup> De keuze voor 1475 als peiljaar is mede bepaald door het feit dat er voor verschillende Bourgondische landen leenregisters uit dit jaar beschikbaar zijn. Deze bronnen bieden een goede mogelijkheid voor comparatief adelsonderzoek.<sup>79</sup>

Afbeelding 2.1: Verantwoording van de inkomsten uit de bede in het ambacht Domburg (1442-1443)

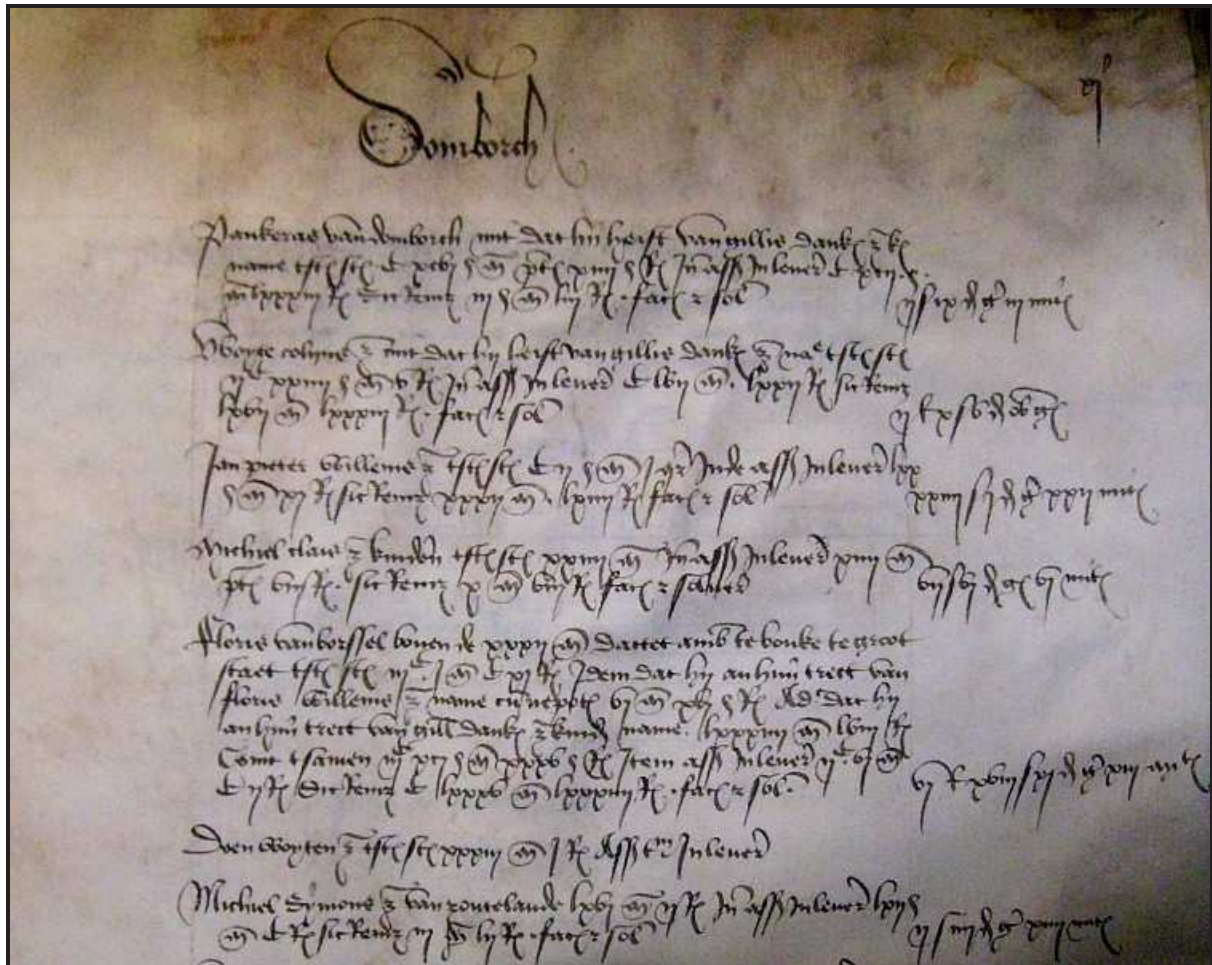

<sup>76</sup> ZA, RZ BO, inv. nr. 307 (rekenjaar 1475-1476). De rentmeesters maakten gebruik van oudere rekeningen om nieuwe overzichten van ambachtsheren samen te stellen. Wijzigingen werden soms verwerkt in de vorm van doorhalingen en toevoegingen in de marges.

<sup>77</sup> Vanzelfsprekend zijn er kleine uitzonderingen. Pieter Jansz van Baarsdorp, overleden voor 27 mei 1473, stond bijvoorbeeld nog geregistreerd als ambachtshereer op Zuid-Beveland, zie: ZA, RZ BO, inv. nr. 307, fol. 30r; en Fruin, *Leenregisters*, 331. De ambachten van Jan van Hodenpijl, gewezen heer van Haamstede, op Schouwen stonden nog niet allemaal op naam van Lodewijk van Brugge genoteerd; fol. 59r en vgl. 65v; en zie ook: Damen, *Staat*, 260.

<sup>78</sup> ZA, RZ BO, inv. nr. 69 en 885. Het Zeeuwse deel van het *Valor feodorum* (1472-1474) is minder volledig en systematisch opgebouwd dan de rekeningen. Daarnaast is de totale omvang en waarde van de ambachten niet opgenomen, omdat alleen het *vrije* belast was met 14 groten per gemet. De gegevens uit dit leenregister zijn ook incompleet en minder homogeen. Het bevat wel relevante informatie over Tholen en andere gegevens die elders goed benut worden; zie: NA, GH, inv. nr. 877; en NA, GRRek, inv. nr. 3385.

<sup>79</sup> Janse, 'Administration'; en Idem; 'Registratie', 177-180.



De keuze van de andere twee steekproefjaren die ten minste een generatie voor en na 1475 gezocht zijn, is bepaald door de beschikbaarheid van grafelijke rekeningen met lijsten van ambachtsheren. Vanaf het einde van de vijftiende eeuw zijn deze overzichten onregelmatig opgenomen.<sup>80</sup> In de rekeningen van Bewestenshelde ontbreken ze van 1513 tot 1533 en in Beoostenshelde tot 1535. De eerste overzichten voor geheel Zeeland zijn afkomstig uit 1535; het jaar dat als derde steekproefjaar is gekozen.<sup>81</sup> De lijsten van ambachtsbezitters in deze rekeningen zijn rijk aan informatie; ze bevatten meer details over de herkomst van het bezit. De gegevens uit zijn evenmin helemaal accuraat, maar het grootste nadeel is dat ze gevolgen van de overstromingen van 1531 en 1532 voor de edelen nog niet weergeven.<sup>82</sup> De definitieve deelpopulatie is vastgesteld met aanvullingen uit andere bronnen. De genealogische banden tussen leden van de deelpopulaties van 1475 en 1535 zijn goed te reconstrueren met informatie over de verheffingen en aankopen van ambachten uit de rekeningen en leenregisters.<sup>83</sup>

Voor de compilatie van de deelpopulatie uit het steekproefjaar 1431 zijn de oudste rekeningen uit het Bourgondische tijdperk gebruikt.<sup>84</sup> De gegevens hieruit zijn niet erg accuraat vanwege de gebrekkige grafelijke administratie in deze periode. De rekeningen bevatten evenmin informatie over de herkomst van de ambachten, die regelmatig nog op naam van reeds overleden personen stonden geregistreerd. Bovendien wordt de identificatie van de edelen gecompliceerd door het feit dat het bezit vaak ongedeeld op naam stond van de kinderen van een gewezen heer, zonder dat hun namen zijn gespecificeerd.<sup>85</sup> Soms zijn ze aan de hand van de lijsten uit rekeningen uit latere jaren alsnog te identificeren. In een aantal gevallen wisselde het ambacht echter van eigenaar zonder dat daarvoor een duidelijke verklaring is te geven. Om een voorbeeld te geven: in 1431 bezaten Gerard Jacobsz en Jacob Pieter Paulusz gezamenlijk bijna 500 gemeten ambacht *steen schietend* in het Walcherse Kleverskerke; in 1439 stond er bijna 333 gemeten ambacht *bij der brede* op naam van Jacob Pieter Paulusz en eenzelfde aantal gemeten op naam van Jan Hendriksz van Wissenkerke; nog weer later, in de rekening over 1442-1443 is ook Jacob als ambachtsheer verdwenen en zijn plaats ingenomen door Jacob Klaasz en Willem Hugenz die elk bijna 125 gemeten ambacht *steen schietend* bezaten.<sup>86</sup>

Vanwege de beperkingen die de bronnen uit de periode rond 1431 opleggen, is de identificatie van de edelen uit het lagere segment van de adellijke populatie van dit peiljaar

<sup>80</sup> Het ontbreken van de overzichten kwam waarschijnlijk doordat de Staten van Zeeland het schot lieten innen en vervolgens de bedden daaruit betaalden. In de rekeningen van de prelaat en edelen van Zeeland komen evenmin overzichten voor. Wel is het duidelijk dat de rentmeester een administratie bijhield, want hij verantwoorde de inkomsten uit de bedden 'nair uuytwijzen zijnen staet him dair of gemaict'; ZA, RZ BO, inv. nr. 365, fol. 3r.

<sup>81</sup> ZA, RZ BO, inv. nr. 396 en 1124.

<sup>82</sup> Het ambacht in Kapelle, Zuid-Beveland, van 448 gemeten stond bijvoorbeeld nog op naam van de reeds overleden heer Joost van Blois; ZA, RZ BO, inv. nr. 396, fol. 57v. Voor de overstromingen zie: Dekker en Baetens, *Geld*.

<sup>83</sup> Fruin, *Leenregisters* (1470-1535). De gegevens uit de rekeningen en leenregisters zijn aangevuld met genealogische data uit andere bronnen. Achterlenen kwamen nauwelijks voor in Zeeland. Alleen Willem Bolle hield de heerlijkheid Natairs dat onder Dreischor viel in achterleen van Adolf van Kleef; ZA, RZ II, inv. nr. 1161 (1 maart 1465); en een aantal edelen hield land in leen van de hofstede van Haamstede; zie NA, GH, inv. nr. 877, fol. 266v-267r.

<sup>84</sup> ZA, RZ BO, inv. nr. 1 en 831. De rekeningen uit de Beierse periode zijn verloren gegaan. Duplicaatexemplaren van de rekeningen over Bewestenshelde uit de jaren 1429-1431 zijn later teruggevonden; zie ZA, RZ II, inv. nr. 66 en 67.

<sup>85</sup> Ter indicatie, in Bewestenshelde stonden in 1431 164 van de 597 getelde ambachtsparties ongedeeld op naam van de kinderen reeds overleden ambachtsheren en in Beoostenshelde 71 van de 305 parties. De kinderen van Raas van Botland, heren in Scherpenisse en Westkerke, zijn hiervan een voorbeeld. In de rekening van 1513 staat het ambacht 'die heere Raessen kinderen van Botland toebehoorde' op naam van Joost van Botland; ZA, RZ BO, inv. nr. 831, fol. 42r-42v; inv. nr. 1100, fol. 31r. Deze Joost was de zoon van Jan van Botland, die de neef van ridder Arend van Botland – vermoedelijk een zoon van Raas – wordt genoemd; zie ZA, HvV, inv. nr. 401; en NA, GH, inv. nr. 877, fol. 235v.

<sup>86</sup> ZA, RZ BO, inv. nr. 1, fol. 16v; inv. nr. 11, fol. 42r; en inv. nr. 18, fol. 13v. Uit de rekening van 1445 blijkt Willem Hugenz in datzelfde jaar overleed zonder erfgenamen. De graaf verkocht het vervallen ambacht voor ruim 27 ponden van 240 groten aan Jan Hendriksz van Wissenkerke; zie inv. nr. 18, fol. 7r.

onvolledig gebleven. Behalve de grafelijke rekeningen zijn er relatief weinig andere bronnen die behulpzaam zijn bij de identificatie van de edelen en de reconstructie van genealogische banden. De leenverheffing werden tot 1470 niet systematisch geregistreerd, alleen de verkoop van grote ambachten staat verantwoord in de rekeningen van de rentmeesters van Zeeland en van de rentmeester-generaal te Den Haag.<sup>87</sup> De identificatie van de lage edelen wordt verder gecompliceerd, doordat ze in de bronnen doorgaans alleen met hun patroniem worden aangeduid. Geïsoleerde bronvermeldingen zijn hierdoor moeilijk met elkaar in verband te brengen. Het belangrijkste criterium om lage edelen als zodanig te herkennen is hun adellijke geboorte, die kan worden vastgesteld als zij ambacht erfden. Het ligt daarom niet voor de hand dat kleine ambachtsheren uit 1475 of 1535 die niet op grond van verwantschap te relateren zijn aan leden van de deelpopulatie van 1431, van adellijke afkomst waren.

De lagere echelon van de adel wordt in het adelsonderzoek vaak buiten beschouwing gelaten, omdat het ingewikkelde definitiekwesties met zich meebrengt en het onderzoek relatief onrendabel is. De afgrenzing van de onderzoekspopulaties heeft per definitie een enigszins arbitrair karakter, omdat er een scherpe lijn wordt getrokken tussen edelen en niet-edelen die er in werkelijkheid niet altijd liep.<sup>88</sup> Toch verdienen deze lage edelen aandacht, omdat zij in het bijzonder waren onderworpen aan processen van sociaal-economische nivellering binnen de samenleving en van sociale differentiatie binnen de adellijke populatie.<sup>89</sup> De lage edelen worden derhalve weloverwogen behandeld in dit boek, ondanks de onvolmaakte documentatie. Tot de onderzoekspopulatie zijn alle ambachtsheren gerekend van wie de adellijke afkomst kan worden vastgesteld, mits zij ten minste 100 gemeten ambacht in leen hielden. Dit was het minimum aantal gemeten dat aan het einde van de vijftiende eeuw was vereist om aanspraak te maken op adellijke privileges.<sup>90</sup> Het is op deze wijze mogelijk om met een acceptabele foutenmarge grip te krijgen op het lagere segment van de adellijke populatie in Zeeland.

**Tabel 2.1: Omvang en samenstelling van de onderzoekspopulatie, 1431, 1475 en 1535**

	<i>Hoog</i>	<i>Modaal</i>	<i>Laag</i>	<i>Totaal</i>	<i>Uniek aantal edelen</i>
1431	12	(76)	(100)	188	
1475	13	89	103	205	
1535	11	73	67	151	
				544	530

In tabel 2.1 staat het aantal edelen in Zeeland weergegeven die uit de bronnen bekend zijn, volgens de gemaakte indeling in een hoog, modaal en laag stratum.<sup>91</sup> Een veertiental edelen was zowel in 1431 als 1475 actief, waardoor er in totaal 530 unieke personen zijn geteld. Voor de cijfers uit het peiljaar 1431 moet het voorbehoud worden gemaakt dat niet alle modale en lage edelen zijn geïdentificeerd. Waarschijnlijk lag het aantal modale en lage edelen in dit jaar op

<sup>87</sup> Fruin, *Leenregisters*, 7-8.

<sup>88</sup> Zie voor vergelijkbare observaties: Coss, *Gentry*, 3-4, 7; en Sablonier, *Adel*, 185: 'Die Grenze des Adels nach unten ist in sozialer Hinsicht unschärfer als je, auch wenn feststeht, daß am unteren Rand des Adels zu allen Zeiten ein unentwegtes Kommen und Gehen herrscht.'

<sup>89</sup> Morsel, 'Erfindung', 345, stelt deze processen vast voor het Duitse Franken: 'Die anderen, weniger bevorzugten Herrschaftsträger, also die unterste Schicht des Niederadels, (...), deren Lebensstandard eigentlich bäuerlicher oder bürgerlicher Art war und die in den Quellen nur schwer dauerhaft faßbar ist, blieben somit wahrscheinlich außerhalb dieses Abgrenzungsprozesses und rückten demnach implizit den Bauern oder den Bürgern nahe.'

<sup>90</sup> Zie *supra*, noot 32 en 33. Een bijkomend probleem is dat in de rekening van 1431 de gemetsgetallen *steen schietend* zijn gegeven in plaats van *bij der brede*, derhalve moet een vergelijking worden gemaakt met latere rekeningen om de exacte omvang van het ambachtsbezit te bepalen; zie verder § 3.1.2.

<sup>91</sup> De cijfers gegeven in: Van Steensel, 'Edelen', 569; en Idem, 'Exploring', 345, waren gebaseerd op lopend onderzoek en zijn in deze tabel aangevuld.

minimaal hetzelfde niveau als in 1475. Om die reden moet er geen groei van de adellijke populatie tussen 1431 en 1475 worden verondersteld, zoals de gegeven cijfers suggereren.

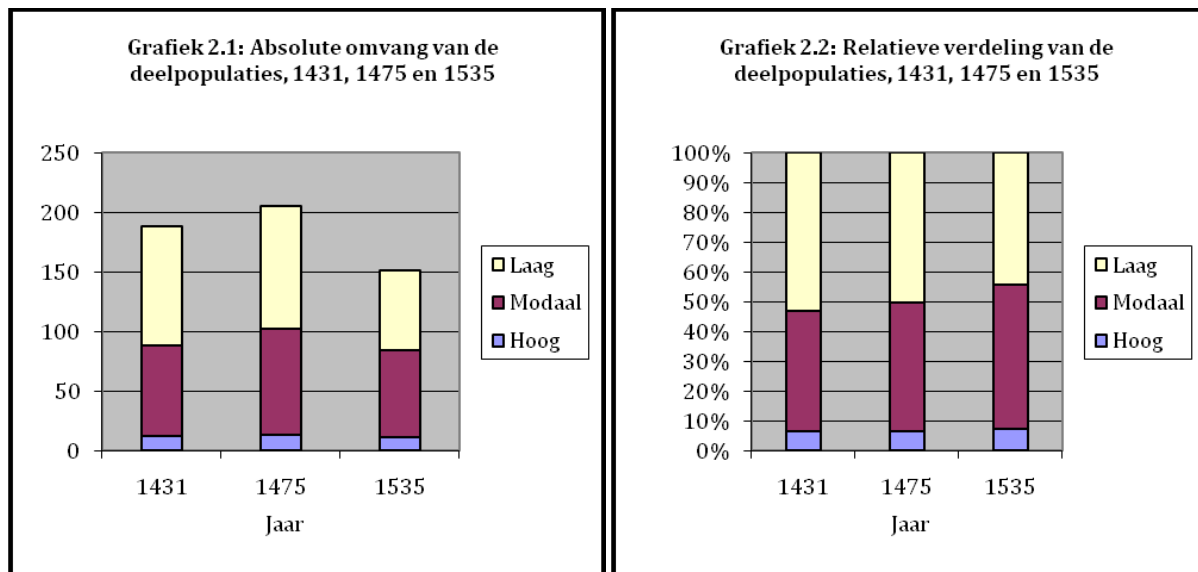

In grafiek 2.1 en 2.2 zijn de absolute omvang en de relatieve verdeling van de deelpopulaties in beeld gebracht. De absolute afname van het aantal edelen tussen 1475 en 1535 weerspiegelt wel de werkelijke ontwikkeling, omdat deze deelpopulaties nauwkeurig zijn vast te stellen. Het aantal lage edelen daalde in het bijzonder in deze periode, een trend die Dekker ook voor het eiland Zuid-Beveland waarneemt.<sup>92</sup> De afname van de omvang van het modale segment was minder spectaculair, terwijl het aantal hoge edelen over de gehele periode vrijwel constant bleef. De daling in de omvang van de totale adellijke populatie in de Bourgondisch-Habsburgse periode had weinig effect op de relatieve verdeling van de edelen over de onderscheiden categorieën. De relatieve omvang van het lagere segment maar zeer geleidelijk af, waardoor de adellijke macht zich concentreerde in de handen van minder edelen.

## 2.5 Continuïteit en vernieuwing

De drie deelpopulaties zijn op zichzelf statische momentopnamen van de edelen die in de peiljaren 1431, 1475 en 1535 actief waren in Zeeland. Als genealogische banden tussen de edelen uit de steekproefjaren worden gereconstrueerd, dan blijkt de adellijke populatie continu in beweging te zijn geweest in de vijftiende en begin zestiende eeuw. Sommige adellijke families verdwenen van het toneel, terwijl nieuwe edelen een plaats opeisten. De veranderingen in de omvang en samenstelling van de onderzoekspopulatie hadden verschillende interne en externe oorzaken.<sup>93</sup> Deze factoren worden afzonderlijk geanalyseerd om een verklaring te geven voor de dynamiek en het vernieuwingsritme van de adel in laatmiddeleeuws Zeeland.

Het uitsterven van adellijke families wordt beschouwd als een structurele oorzaak van sociale mobiliteit. Het tekort aan eigen aanwas onder de edelen noodzaakte tot nobilitering van niet-adellijke personen. Perroy stelt bijvoorbeeld voor de Franse regio Forez dat 'roughly speaking, the nobility loses half its members within any given century.' Dit verlies van adellijke

<sup>92</sup> Dekker, *Zuid-Beveland*, 475, 479.

<sup>93</sup> Sablonier, *Adel*, 86, 254: 'Der Adel befindet sich in einem dauernden Wandlungsprozeß. (...) Ihre Richtungen aber, teilweise ihre Ursachen und ihr Ausmaß sind zeitspezifisch.'

geslachten werd grotendeels opgevangen door de rekrutering van nieuwe families, die in de adellijke gelederen werden opgenomen.<sup>94</sup> Onder de Engelse *peerage* stierf volgens McFarlane tussen 1300 en 1500 gemiddeld iedere 25 jaar ruim een kwart van de families in directe mannelijke lijn uit.<sup>95</sup> Het verdwijnen van adellijke families, door het ontbreken van nageslacht of door verarming, en de komst van nieuwelingen door migratie en nobiliteringsprocessen gaven de omvang en samenstelling van de adel een dynamisch karakter. Toch mag een correlatie tussen beide bewegingen niet worden verondersteld. In de Franse regio Bayeux, waar het vernieuwingsritme van de adellijke populatie in de vroegmoderne tijd een stuk lager was dan op grond van de gegevens van Perroy en McFarlane zou worden verwacht, hielden het uitsterven van adellijke geslachten en (sociale en geografische) mobiliteit geen verband. Het aantal voorbeelden van opwaartse sociale mobiliteit was beperkt in de zin van verwerving van de adellijke status door niet-edelen.<sup>96</sup> Wood wijst er terecht op dat deze specifieke vorm van mobiliteit in de eerste plaats werd bepaald door een externe factor, namelijk de vorstelijke nobiliteringspolitiek, en niet door demografische fluctuatie binnen de adellijke populatie.<sup>97</sup>

De genealogische continuïteit, of omgekeerd het vernieuwingsritme, van de adel in de middeleeuwen varieerde per tijd en regio. Ze wordt niet verklaard door algemene demografische ontwikkelingen, want de adel en de overige bevolking verhielden zich niet tot elkaar als communicerende vaten. De adel was geen statisch geheel dat automatisch werd aangevuld wanneer er families wegvielen. Veranderingen in zijn omvang en samenstelling hielden in eerste instantie verband met eigen aanwas en geografische mobiliteit. Het aantal nieuw geadelden was gering en werd bepaald door enerzijds de vorstelijke politiek ten aanzien van de verlening van adeldom en anderzijds de aantrekkingskracht van de adellijke status op niet-edelen en de mogelijkheden die zij hadden om deze status te verwerven. Om de continuïteit en verandering in de samenstelling van de adel in kaart te brengen is het van belang om na te gaan welke families verdwenen en waar de nieuwkomers vandaan kwamen.

**Tabel 2.2: Continuïteit en vernieuwing onder de edelen uit de onderzoekspopulatie, 1431-1535**

	1431	1431-1475	1431-1535	1475	1475-1535	1535	Totale Populatie	Nieuwkomers
1431	88	61	39				188	
1475		132	47	16	10		205	26
1535			89		16	46	151	46

Het vernieuwingsritme van de adellijke populatie in laatmiddeleeuws Zeeland is bepaald door de genealogische banden tussen de edelen uit de deelpopulaties te reconstrueren. In tabel 2.2 staan de relaties tussen de edelen uit de steekproefjaren in kaart gebracht. Van de edelen uit 1475 stamden er bijvoorbeeld 132 in directe lijn af van een edele uit de populatie van 1431. Van 47 andere edelen kon afstamming uit 1431 en nageslacht in 1535 worden vastgesteld. In 1475 waren er zodoende 26 nieuwe edelen die niet afstamden van een van de adellijke families uit 1431. Van deze groep nieuwkomers was een zestiental alleen rond 1475 actief in Zeeland, want zij kenden geen nageslacht in 1535. De cijfers uit de tabel zijn verwerkt in grafiek 2.3 om een

<sup>94</sup> Perroy, 'Mobility', 31.

<sup>95</sup> McFarlane, *Nobility*, 146, 172-176; en vgl. Given Wilson, *Nobility*, 59, 63-64.

<sup>96</sup> Vgl. Dumolyn en Van Tricht, 'Adel en', 202, die eenzijdig de nadruk leggen op sociale mobiliteit. Zie ook: Van Nierop, *Ridders*, 58: 'Het enige middel dat de onvermijdelijke numerieke achteruitgang van de adel kan tegengaan, is de adelsverheffing.'

<sup>97</sup> Wood, 'Mobility', 7, 12, 15-16; en voor Frankrijk als geheel: Contamine, *Noblesse*, 61-65, die stelt dat per eeuw gemiddeld de helft van de adellijke families uitstierf.

duidelijk beeld te geven van de continuïteit en vernieuwing van de totale adellijke populatie in Zeeland gedurende de vijftiende en begin zestiende eeuw.

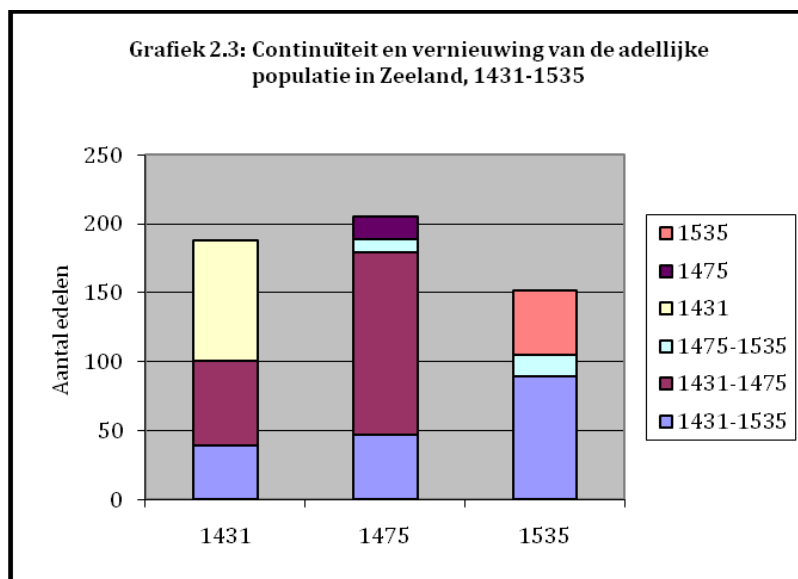

In tabel 2.2 komt ten eerste de vastgestelde afname van de totale populatie – de identificatie van het aantal edelen in 1431 is zoals gezegd onvolledig gebleven – duidelijk naar voren in het aantal edelen dat geen nageslacht had in een volgende deelpopulatie. Van de populatie van 1431 hadden 88 edelen (47%) geen nakomelingen in latere peiljaren en voor 1475 lag dit aantal zelfs op 148 edelen (72%). Omgekeerd betekent dit dat slechts 21% van de edelen uit 1431 en 28% van de edelen uit 1475 nakomelingen had die tot de deelpopulatie van 1535 zijn gerekend. Het hoge aantal edelen zonder nageslacht werd deels gecompenseerd door eigen aanwas en nieuwkomers. De eigen aanwas van de edelen in Zeeland was sterk. Van de populatie van 1535 stamden 89 edelen – 59% van de totale deelpopulatie – af van 39 edelen uit 1431, oftewel meer dan een verdubbeling in ruim een eeuw tijd. Deze groei gaf continuïteit aan de adellijke populatie als geheel, want tussen 1431 en 1475 was deze 87% en tussen 1475 en 1535 ook nog 70%. De adellijke populatie werd verder aangevuld door nieuwe edelen. Voor 1475 zijn er 26 edelen als nieuwkomers aangemerkt die 13% van de deelpopulatie uitmaakten. In 1535 waren er 46 nieuwkomers, een aantal dat met 30% een stuk hoger lag dan in het voorgaande steekproefjaar. De tijdspanne tussen de laatste twee deelpopulaties is groter dan tussen de eerste twee, niettemin komt in de cijfers duidelijk naar voren dat de adellijke populatie tussen 1475 en 1535 meer in beweging was. Er verdwenen in deze periode meer edelen van het toneel en er kwamen meer nieuwe edelen.

**Tabel 2.3: Duurzaamheid van de adellijke families uit de onderzoekspopulatie, 1431-1535**

	1431		1431-1575		1475		1475-1535		1535		1431-1535	Aantal	
1431	39	32%	51	41%							34	27%	124
1475			51	48%	12	11%	10	9%			34	32%	107
1535							10	15%	24	35%	34	50%	68

De afname van het aantal edelen en de sterke eigen aanwas doen vermoeden dat het aantal adellijke geslachten in de Bourgondisch-Habsburgse periode afnam. De cijfers in tabel 2.3 bevestigen dit vermoeden. Het aantal adellijke geslachten (*lignages*) nam met 45% af van 124

naar 68.<sup>98</sup> Slechts 34 families (27%) uit 1431 waren in 1535 nog actief, dat betekent dat bijna driekwart van de adellijke families in het tijdsbestek van een ruim een eeuw uit Zeeland was verdwenen. De overgebleven 34 families maakten in 1535 echter bijna de helft van het totaal aantal families in dat jaar uit. De adellijke populatie had in het tweede kwart van de zestiende eeuw daardoor een minder gediversifieerde samenstelling. In vergelijking met Frankrijk, waar gemiddeld de helft van het aantal adellijk geslachten per eeuw uitstierf, lag het percentage van 73% in Zeeland tussen 1431 en 1535 relatief hoog. Het komt meer in de richting van Engeland waar dit percentage op gemiddeld 68% per eeuw lag. In Vlaanderen verdween tussen 1350 en 1500 ruim 53% van de adellijke geslachten.<sup>99</sup> De verschillen zeggen echter niet alles, omdat ze afhankelijk zijn van de criteria waarmee de onderzoekspopulatie is samengesteld. Voor Zeeland zijn de lage edelen en de uitheemse edelen meegeteld die (tijdelijk) in Zeeland actief waren, hetgeen bijdraagt aan het relatief hoge vernieuwingsritme van de adellijke populatie.

De omvang van de adellijke bevolking in Zeeland bleef gedurende de Bourgondische periode relatief stabiel.<sup>100</sup> Vanaf het einde van de vijftiende eeuw nam het aantal edelen evenwel af, ondanks de instroom van uitheemse edelen en de nobilitering van personen zonder adellijke afkomst.<sup>101</sup> Voor de verklaring van deze evolutie is het van belang om precies na te gaan wat de relatie was tussen enerzijds de biologische factoren en de processen van sociale en geografische mobiliteit en anderzijds de veranderingen in de omvang en samenstelling van de adellijke populatie. De betekenis van adeldom en de positie van edelen in de samenleving stonden bovendien in wisselwerking met de algemene politieke, economische en sociale structuren.<sup>102</sup> De sociale en geografische mobiliteit werden derhalve beïnvloed door externe ontwikkelingen als staatsvorming en toenemende verstedelijking en commercialisering. Deze processen waren van invloed op de mogelijkheden om de adellijke staat te verwerven en te behouden, maar tevens op de politiek-economische waarde en sociale appreciatie van adeldom. De interne structuur van de adellijke populatie en de levensstijl en handelwijze van edelen stonden in wisselwerking met de positie van de edelen in de samenleving als geheel.

## 2.6 Uitsterving en sociale mobiliteit

Voor het verdwijnen van adellijke families in de bronnen zijn twee oorzaken aan te wijzen. Ten eerste was dit het gevolg van het ontbreken van mannelijk nageslacht. In de regel vielen de leengoederen dan terug aan de graaf, tenzij er broers waren die er aanspraak op maakten. Een bekend Zeeuws voorbeeld van het uitsterven van families is dat van het geslacht Van Borssele in de vijftiende eeuw. De familietakken Kortgene, Souburg, Brigdamme en Sint-Maartensdijk stierven allen in directe mannelijke lijn uit met de dood van Filips van Borssele (1431), Floris

<sup>98</sup> De geslachten zijn gereconstrueerd aan de hand van het genealogisch onderzoek dat ook ten grondslag ligt aan tabel 2.2. Familienamen kunnen niet als uitgangspunt dienen, omdat een deel van de edelen geen familienaam had en meerdere families dezelfde naam konden delen. Zie voor deze problematiek verder § 7.1.1.

<sup>99</sup> Zie *supra*, noot 92 en 94; en Buylaert, *Eeuwen*.

<sup>100</sup> Zie voor vergelijkbare conclusies voor Holland: Janse, *Ridderschap*, 237. Zie voor het hertogdom Bourgondië: Caron, *Noblesse*, 399, die zonder ondersteund cijfermateriaal de nadruk legt op de continuïteit van de adel: 'Le milieu nobiliaire apparaît donc comme un milieu ouvert, sans unité dans le court terme, changeant, se renouvelant sans cesse dans la longue durée. (...) On s'agrège à un milieu qui ne s'altère pas de fond en comble; il s'agit d'une évolution lente.'

<sup>101</sup> Vgl. Wood, *Nobility*, 51, 154-155, die constateert dat de adel in de vroegmoderne *élection* van Bayeux toenam door de instroom van uitheemse edelen. In het graafschap Holland nam het aantal Hollandse geslachten af van 29 in 1555 tot 5 in 1800. Van Nierop, *Ridders*, 60-62, betreft de sociale en geografische mobiliteit echter niet in zijn analyse.

<sup>102</sup> Sablonier, 'Situation', 15: 'Vielmehr müssen dahinter [veranderingen in de betekenis van adeldom en de positie van edelen] Veränderungen in den strukturellen Rahmenbedingungen adliger Existenz stehen, Veränderungen im Koordinatennetz, innerhalb dessen sich der Adel bewegt.'

van Borssele (1439), Adriaan van Borssele (1468) en Frank van Borssele (1470). De laatste tak van de heren van Veere eindigde met de dood van Wolfert van Borssele in 1486. Filips, Adriaan en Frank stierven zonder wettige erfgenamen, terwijl Floris en Wolfert erfdochters voortbrachten. Adriaan, Frank en Hendrik, de vader van Wolfert, verwekten daarnaast meerdere bastaarden, van wie de nakomelingen in de eerste helft van de zestiende eeuw actief waren in Holland en Zeeland.<sup>103</sup>

Het ontbreken van mannelijk nageslacht trof edelen van alle status en kon verschillende (biologische) oorzaken hebben. Soms waren echtparen onvruchtbaar, daarnaast was er een hoge mortaliteit waardoor erfgenamen vroegtijdig overleden of familiestrategieën werden doorkruist. Op grond van de verzamelde gegevens is vastgesteld dat 38% van de edelen gerekend tot het hoge en modale segment van de onderzoekspopulatie alleen dochters of in het geheel geen wettige kinderen had.<sup>104</sup> Als dit percentage als gemiddelde wordt genomen voor de gehele adellijke populatie, dan is het verdwijnen van de adellijke families voor een groot deel verklaard. In 1431 zouden in theorie bijvoorbeeld 71 van de 188 edelen geen mannelijke nakomelingen hebben, een aantal dat dicht in de buurt komt van 88 edelen die alleen in dit steekproefjaar actief waren (zie tabel 2.1). Van de 205 edelen uit de deelpopulatie van 1475 hadden 148 (72%) geen nakomelingen in 1535. Zelfs indien er uitgegaan wordt van twee tussenliggende generaties, dan kan deze ontwikkeling niet geheel worden toegeschreven aan het uitsterven van adellijke families door natuurlijk verloop.

Los van het uitsterven van adellijke families in mannelijke lijn stond het verdwijnen van edelen die niet in staat waren om hun adellijke staat in stand te houden. Deze vorm van neerwaartse sociale mobiliteit, het 'Sozialaussterben' van adellijke families in de woorden van Sablonier, trof alleen het lagere segment van de adellijke populatie.<sup>105</sup> Deze groep edelen is relatief slecht gedocumenteerd. Vaak verdwijnen ze letterlijk uit de bronnen, waardoor het niet mogelijk is om vast te stellen waarom zij de adellijke levenswijze opgaven en wat hun verdere lotgevallen waren.<sup>106</sup> Zij verkochten dikwijls hun ambachtsbezit omdat het geen privileges meer met zich meebracht en de kosten van het verheffen van het leen hoger waren dan de opbrengsten.<sup>107</sup> De verkoop van ambacht duidt niet per definitie op verarming. Dit leenbezit had beperkte sociaal-politieke en economische waarde als de omvang ervan klein was. Het was om die reden dat kleine heren hun ambacht van de hand deden als er een goed bod kwam.<sup>108</sup> Vanaf het midden van de vijftiende eeuw bracht de leenverheffing bovendien kosten met zich mee en werden de adellijke privileges gekoppeld aan een minimale omvang van het ambacht.

<sup>103</sup> Dek, *Borselen*; en Henderikx e.a., *Cartularium*, bijlage III.

<sup>104</sup> Zie verder § 5.3.1.

<sup>105</sup> Sablonier, *Adel*, 91. Herlihy, 'Patterns', 625, 646-647, meent dat sociale mobiliteit in de middeleeuwen werd bepaald door de economische omstandigheden: 'The dominant trend of social mobility in this traditional society was (...) consistently downward. Still, markedly different results could follow, which pre-eminently reflected the economic conditions of this period.'

<sup>106</sup> Mersiowsky, 'Niederadel', 273-274; en Sablonier, *Adel*, 189-190.

<sup>107</sup> In 1454 beklagden de edelen uit Zeeland zich bij Karel van Charolais dat het voor het verheffen van lenen of het 'van node of van armoede' verkopen van lenen met een omvang onder de 300 gemeten te duur was om naar Holland af te reizen. De leenmannen zouden anders 'meer moeten vertheren ende oncost hebben, dan die voirszeide ambachten, thienden en leenen waerdich zijn'; Fruin, *Keuren*, 148.

<sup>108</sup> Dekker, *Zuid-Beveland*, 483. Vlg. Ulrichs, *Lehnhof*, 88, 195-196, die wijst het verschil in aantrekkingskracht van de verschillende aspecten van adeldom voor niet-edelen in het Duitse Franken. De mogelijkheden voor grote boeren en burgers om toe te treden tot de 'niedereren Adel' namen in de vijftiende eeuw af door een aanscherping van het erf- en leenrecht, ook verloor de militaire dienst aan betekenis voor de burgerij. Echter, 'Einige Lebensformen wie die des Turniers blieben weiterhin Vorbild für das Patriziat, und Heiratsverbindungen mit dem niederen Adel gesucht.'

Het verdwijnen van lage edelen uit de bronnen kan geïllustreerd worden aan de hand van de Noord-Bevelandse familie Van Kampen. Het ambachtsbezit van Panraas van Kampen, uit de populatie van 1431, was in 1475 vererfd op zijn gelijknamige zoon Panraas en een vijftal kleinzonen.<sup>109</sup> In 1535 komt slechts een achterkleinzoon van Panraas nog voor in de bronnen als edelman, namelijk de schout van Goes, Frank Cornelisz van Kampen. Hij had geen leenbezit meer op Noord-Beveland, maar was gegoed met 67 gemeten ambacht op Schouwen.<sup>110</sup> Het leenbezit van de familie Van Kampen op Noord-Beveland was rond 1513 in handen gekomen van zijn vader Cornelis Franksz en zijn achterneef Cornelis Frank Adriaansz, omdat zij de (vervallen) ambachten van hun familieleden opkochten. Zij deden om onbekende redenen de leengoederen later weer van de hand.<sup>111</sup> Dat financiële problemen niet per definitie de aanleiding hiervoor was, blijkt uit het feit dat Cornelis Franksz in staat was om nieuw ambachtsbezit aan te kopen op Schouwen, dat in 1535 in handen was van zijn zoon Frank. Voor hem had het leenbezit nog sociaal-politieke meerwaarde, omdat hij in de publieke sfeer actief was als grafelijk leenman en schout.<sup>112</sup> Hoewel de precieze gang van zaken niet is te achterhalen, is het voorbeeld exemplarisch voor de wijze waarop een laagadelijke familie in deze periode van het toneel kon verdwijnen. De familie Van Kampen was in 1475 nog vertegenwoordigd door zes edelen, maar in 1535 was Frank de enige telg die als edelman voorkomt in de bronnen.

Het biologisch en sociaal uitsterven van adellijke families in Zeeland werd ten dele opgevangen door opwaartse sociale mobiliteit van personen van niet-adellijke afkomst. In de Bourgondisch-Habsburgse tijd kwam het relatief weinig voor dat inwoners van Zeeland door middel van een vorstelijke adelsbrief of de ridderslag de adellijke status verkregen. Een tweetal Zeeuwen ontving een adelsbrief van Maximiliaan van Oostenrijk, namelijk Klaas Lievensz van Kats (1492) en Lieven Hugenz van Hoogelande (1512). Willem en Jan Ruychrok van den Werve werden in 1467 tot ridder geslagen, Michiel van Nieuwerwe voor 1473, dezelfde Lieven Hugenz en Andries Andries in 1515 en Jeronimus van Serooskerke rond 1548.<sup>113</sup> In Zeeland waren verder uitheemse vorstelijke ambtenaren actief die door de Bourgondisch-Habsburgse vorsten waren geadeld of geridderd. De vader van Anton Michiels van Eversdijk was een vertrouweling van Karel de Stoute, aan wie de hertog kort voor 1465 een adelsbrief had geschonken.<sup>114</sup> Tot

<sup>109</sup> Willem Cornelisz, Cornelis, Michiel en Adriaan Franksz, en Hendrik Willemsz. Pieter, de vijfde zoon van Panraas van Kampen, was in 1457 overleden: ZA, RZ BO, inv. nr. 36, fol. 5r; en Priester, *Campen*, 96, 98.

<sup>110</sup> Frank Cornelisz was gegoed in het zesdedeel van Zuidland. Het vervallen ambacht was gekocht op 10 april 1474 door zijn vader Cornelis als naaste maag van de gewezen bezitters. De koop werd in eerste instantie succesvol betwist door Jacob Laurensz; zie Fruin, *Rekenkamer*, reg. 175, 178 en 180. Blijkens de bederekening van 1493 was Cornelis na de dood van Jacob toch in het bezit van de lenen gekomen.

<sup>111</sup> Zie voor de overdracht van ambacht binnen de familie Van Kampen: Fruin, *Leenregisters*, 466, 489, en 634. Voor de verkoop ambacht aan Klaas Gillisz van Wissenkerke, Jacob Klaasz van Kampen, Jacob van Serooskerke, Jan Adriaansz van Duvelare, en Logier Croeser: Ibidem, 1157, 1225, 1230, 1565; en ZA, RZ BO, inv. nr. 390, fol. 135v-136r. Jacob Klaasz van Kampen was geen (directe) familie van Cornelis Franksz van Kampen. Jacob was de zoon van Klaas Daniëlsz uit Zoetelinkskerke uit de populatie van 1431 en 1475. Zijn bezit kwam na zijn dood (voor 1513) via zijn neef Klaas Adriaansz in handen van Cornelis van der Heiden, een andere neef; inv. nr. 357, fol. 108r; en inv. nr. 229, fol. 4r-4v (11 mei 1517). Jacob werd aanvankelijk ook Van Zoetelinkskerke genoemd en pas in latere bronnen Van Kampen; zie: Fruin, *Abdij*, reg. 1233 (7 augustus 1513).

<sup>112</sup> ZA, RZ BO, inv. nr. 944, fol. 35v (1521); en inv. nr. 961 (1535).

<sup>113</sup> Filips Ruychrok van den Werve ontving anders dan zijn broers niet de ridderslag, maar werd wel tot de adel gerekend. De vader van Michiel van Nieuwerwe, Hendrik Boudijnsz, was mogelijk poorter van Middelburg. Hij komt voor op de lijst van geprivilegieerde grondbezitters, maar had zelf geen ambacht in bezit. Michiel die Van Wissenkerke heette voordat hij ambacht in Nieuwerwe kocht, verwierf zijn riddertitel in militaire dienst van Hendrik van Borssele. Hij huwde in 1474 met een bastaarddochter van Hendrik en was in 1476 baljuw van Vlissingen; Ermerins, *Heeren*, 97; NA, GH, inv. nr. 718, fol. 35r; inv. nr. 877, fol. 237r; NA, GRRek, inv. nr. 310, fol. 131r, 159r; NA, GRReg, inv. nr. 97v-99r; ZA, RZ BO, inv. nr. 32, bijlage, fol. 2v; en vgl. inv. nr. 1, fol. 14v.

<sup>114</sup> Paravicini, 'Schichtung', 147, noot 87, voor de adelsbrief werd door de keizer bevestigd op 25 oktober 1465.



deze groep nieuwkomers behoorden ook Pieter Lanchals, Cornelis Cruesink, Jeronimus Lauwerijn, Jan Pieters, Jan Micault en Ferrand de Gros. Deze nieuwe edelen en hun nakomelingen hadden uiteenlopende belangen in Zeeland, maar waren niet gevestigd in het graafschap. Hun aanwezigheid in Zeeland had veeleer te maken met de geografische mobiliteit van de edelen dan met de mogelijkheden tot opwaartse sociale mobiliteit in Zeeland.

Een laatste mogelijkheid om adeldom te verwerven was door een adellijke levenswijze te voeren en op deze wijze na enkele generaties erkenning van de adellijke status te verwerven. Deze strategie werd ook gevolgd door de families van Klaas van Kats en Jacob van Serooskerke voordat zij formeel werden geadeld. Het is de vraag of deze strategie om opwaartse sociale mobiliteit te bewerkstelligen een kans van slagen had in Zeeland zonder een adelsbrief of ridderslag. De Middelburgse familie Van der Hooge is het enige voorbeeld van een familie die door het voeren van een adellijke levenswijze sociale erkenning van haar adellijke status verkreeg. Het feit dat zij mogelijk nakomelingen waren van een bastaard uit het geslacht Van Borssele droeg wellicht hieraan bij.<sup>115</sup> Joost Adriaansz, burgemeester van Middelburg, was de eerste persoon uit deze familie die in 1501 eenmalig met de titel schildknaap werd aangeduid. Hij noemde zich ook Van der Hooge, naar het landgoed Ter Hooge, gelegen in de parochie Koudekerke, dat zijn vader Adriaan Jacobsz, poorter van Middelburg, in 1485 gekocht had van Lodewijk van Brugge.<sup>116</sup> Joosts grootvader Jacob Klaasz was burgemeester van Middelburg en had in 1445 ambacht in Kleverskerke verworven.<sup>117</sup>

De laatste strategie om geleidelijk adeldom te verwerven was zelden succesvol, want er zijn verschillende voorbeelden van families die adeldom aspireerden maar niet als edelen werden erkend. Jan Jan Hobbinksz verwierf kort voor 1465 bijvoorbeeld het ambachtsbezit van Pieter Kynne Klaasz in Kerkwerve, Nieuwerkerk en Duivendijk op Schouwen. Zijn kleinzoon Jan Cornelisz van Kerkwerve († 1563) bezat er 746 gemeten ambacht in 1535. Hij was rentmeester van Voorne (1515-1560) en trouwde met Maria Heerman Jacobsdr. Volgens hun grafmonument in de kerk te Brielle zou hij afstammen van de families Van Kerkwerve, Van Borssele, Van Wissenkerke en Van Kats.<sup>118</sup> Onder de ambachtsheren van 1535 bevonden zich nog diverse andere families die voor zover bekend niet van adellijke geboorte waren en ook niet als zodanig werden erkend. Op Schouwen waren dit Frans van Zandijk, Maria Adriaan Huge Ewoutsdr en Lieven Anthonis Bloksz en op Zuid-Beveland Jan van Beringen, Gillis van der Borre en Jan en Adriaan van Kromvliet.<sup>119</sup> Zij waren afkomstig uit het stedelijke milieu of actief in dienst van hoge edelen of de vorst.

<sup>115</sup> Fruin, 'Hooghe', 1-16, 171-172. Het wapen van Klaas Jansz was gelijk aan dat van de familie Van Borssele van Brigdamme, maar was gebroken vanwege de onwettige afkomst van zijn voorvader; ZA, GZ, inv. nr. 3 (1442).

<sup>116</sup> ZA, BH, inv. nr. 7 (9 mei 1485) en 12 (29 mei 1501). Joost werd volgens een afschrift van een akte uit 1502, die diende om de betwiste adellijke afkomst van de actiende-eeuwse nazaat Filips van Borssele van der Hooge te bewijzen, tot de Zeeuwse adel gerekend: '...bij vonnisse van de edele desselfs lande van Zeelant toegewesene ende uytgesproken bij monde van Joost van der Hooge, een van denselven edelen, de bede van 24.000 ponden van den prijse van 40 groten Vlaemsche munte elcke pont...'. Dit afschrift is mogelijk vals, want zover bekend werd erin 1502 niet ingestemd met een bede; *Ibidem*, inv. nr. 105.

<sup>117</sup> ZA, RZ BO, inv. nr. 18, fol. 13v; Kesteloo, 'Stadsrekeningen I', 203; en zie verder § 5.2.5.

<sup>118</sup> ZA, ZR BO, inv. nr. 874, fol. 42r en 44v; inv. nr. 1124, fol. 7v-14v; en Buchelius, *Inscriptiones*, 211. Er is geen aanleiding om aan te nemen dat deze afstamming correct is, of zelfs dat de familie van adellijke geboorte was. Tussen 1429 en 1437 was er wel een Witte Jan Jan Hobbinksz actief als ambachtshere in dezelfde parochies op Schouwen, maar een verwantschapsrelatie met de latere Jan Jan Hobbinksz kon niet worden gelegd. Zijn bezit werd door Filips de Goede aan Jan bastaard Florisz van Borssele verkocht; ZA, BB, inv. nr. 100, fol. 8v, 52r en 53v.

<sup>119</sup> Boxhorn, *Chroniick II*, 474, rekent Lieven Anthonis Bloksz uit Zierikzee rond 1550 ook tot de adel; vgl. Meertens, *Zeeland*, 39; en De Ridder-Symoens e.a., *Livres I*, nr. 449. Voor Frans van Zandijk: Ermerins, 'Zandijk', 217-237.

Het aantal nieuwkomers in de zin van genobilateerden was laag in Zeeland tijdens de Bourgondisch-Habsburgse periode. Als de uitheemse niet worden meegerekend, dan klommen niet meer dan negen personen op de sociale ladder. Zij en hun nakomelingen maakten in 1475 met vier edelen slechts 2% van de adellijke populatie uit, maar in 1535 was hun aantal gestegen tot vijftien (10%). Deze nieuwkomers waren allen actief in dienst van de steden, hoge edelen en/of de vorst. In dit opzicht leek de situatie in Zeeland op die in het naburige Holland, waar de het aantal geadelde of geridderde stedelingen en vorstelijke ambtenaren gering was.<sup>120</sup> In Vlaanderen lagen de zaken anders. Van de 128 nieuwe geslachten die in dit graafschap tussen 1376 en 1500 tot de adel toetraden, waren 69 families afkomstig uit het stedelijke milieu. Dit hoge aantal is verder opmerkelijk omdat veel van de edelen niet formeel geadeld werden, maar geleidelijk in de adellijke netwerken werden opgenomen door een adellijke levensstijl aan te nemen en te huwen met gevestigde edelen. De rijke burgers in de grote Vlaamse steden beschikten over de middelen om zich als edelen te profileren en waren vanwege hun rijkdom geen onaantrekkelijke huwelijkspartners voor edelen.<sup>121</sup> De stedelijke netwerken in Zeeland kenden dit adellijke kenmerk niet, omdat de steden relatief laat tot bloei kwamen en relatief klein van omvang bleven. Rijke stedelingen die in een adellijke staat investeerden werden niet vanzelfsprekend door hun sociale omgeving als edelen erkend.<sup>122</sup> In Zeeland speelde de vorst gedurende de Bourgondisch-Habsburgse periode een bepalende rol in de nobilitering van niet-edelen, andere mogelijkheden om adeldom te verwerven waren feitelijk afwezig.

Over de effecten van sociale mobiliteit op de structuur van de adellijke populatie zijn de meningen verdeeld. Morsel benadrukt dat de hoge edelen in het Duitse Franken in de tweede helft van de vijftiende eeuw een homogene, gesloten sociale groep werden.<sup>123</sup> De keerzijde van dit proces van sociale differentiatie, waarbij de adellijke politieke, economische en sociale macht zich concentreerde in de handen van een kleine top laag, was dat er binnen de adellijke populatie als geheel een expliciete hiërarchie ontstond en de scheidslijnen tussen edelen en niet-edelen geprononceerder werden. Deze ontwikkeling kan worden verbonden met Webers inzicht dat er belangengemeenschappen kunnen ontstaan in concurrentie om levenskansen, dat wil zeggen de strijd om de beschikking over macht, vermogen en status. Door sociale afsluiting worden bepaalde geprivilegieerde posities gemonopoliseerd door bepaalde groepen, waardoor anderen de toegang wordt ontzegd of beperkt.<sup>124</sup> In laatmiddeleeuws Vlaanderen ontstond door de processen van sociale mobiliteit daarentegen een nieuwe politieke machtselite of staatsadel, waarin leden van sociaal-politieke elites uit stad en platteland samensmolten als dienaars van de staat.<sup>125</sup> Een vraag die nog aan de orde komt, is of het uitsterven van de lage edelen en de instroom van nieuwe edelen in Zeeland ook leidden tot een scherpere afgrenzing van de adel en

<sup>120</sup> Janse, *Ridderschap*, 421. Zie ook: Caron, *Noblesse*, 380, 391-397, die stelt dat 8% van de leenmannen in het hertogdom Bourgondië in 1474 behoorde tot de categorie 'familles anoblies' en 7% tot de 'familles de noblesse douteuse', waaronder juristen, ambtenaren en kooplieden. Zij concludeert dat 'le petit monde des anoblis comprend des gens de tous niveaux de pouvoir et de fortune, et ne se résume pas à quelques personnages prestigieux.'

<sup>121</sup> Buylaert, *Eeuwen*. Helaas geeft hij niet aan hoeveel van de nieuwe families als edelen erkend werden, zonder dat een van de leden de ridderslag of een adelsbrief ontving.

<sup>122</sup> Zie voor de positie van edelen in de Zeeuwse steden § 6.4.

<sup>123</sup> Morsel, 'Erfindung', 340, 345: 'Diese Homogenisierung [der Adligen] wurde indes untrennbar von einem Prozess der Abgrenzung begleitet, der die Adligen immer mehr von den Nicht-Adligen und hauptsächlich von den städtischen Schichten absonderte.'

<sup>124</sup> Weber, *Wirtschaft*, 201-203: 'Das Ziel ist: in irgendeinem Umfang stets Schließung der betreffenden (sozialen und ökonomischen) Chancen gegen Außenstehende.' Deze idee van Weber is verder uitgewerkt door sociologen in de *social closure*-theorie, zie: Parkin, 'Closure', 3-6; en Murphy, *Closure*, 1-15.

<sup>125</sup> Dumolyn, 'Nobles', 445-446; en vgl. Buylaert, 'Edelen', 46-47, 50-51, die benadrukt dat de herkomst van de adellijke families in de Vlaamse steden wel van betekenis bleef.

een strengere interne hiërarchie. Het is tevens van belang om na te gaan waarin de sociale cohesie tussen de edelen tot uitdrukking kwam en in hoeverre edelen en niet-edelen deel uitmaakten van duurzame politieke of sociaal-economische netwerken.

## 2.7 Geografische mobiliteit en spreiding

In de middeleeuwen lieten edelen zich weinig gelegen liggen aan landsgrenzen als er zich elders kansen voordeden om hun aanzien, macht en vermogen te vergroten. Het waren met name de edelen uit het hoge en modale segment die toegang hadden tot huwelijkspartners, bezittingen en ambten buiten hun eigen regio, zonder dat dit permanente migratie met zich meebracht. De geografische mobiliteit van de edelen is goed zichtbaar onder de nieuwkomers. Van de 26 nieuwe edelen uit 1475 waren twintig afkomstig uit andere gewesten en in 1535 bedroeg dit aantal 34 van de 46 nieuwkomers (zie tabel 2.4). Dit betekent dat 77% respectievelijk 74% van de nieuwe edelen in Zeeland afkomstig was uit een ander land. In 1475 waren twee en in 1535 negen van deze uitheemse edelen (nakomelingen van) geadelde vorstelijke ambtenaren. In Zeeland was geografische mobiliteit duidelijk een belangrijker factor voor de vernieuwing van de adellijke populatie dan in Vlaanderen, waar ongeveer 50% van de nieuwe families in de tweede helft van de vijftiende eeuw uitheems was.<sup>126</sup> Dit verschil wordt verklaard door de kleinere betekenis van opwaartse sociale mobiliteit in Zeeland en de mogelijkheden voor uitheemse edelen om er leengoederen te verwerven. Het bestuurlijk perifeer gelegen graafschap was minder interessant als vestigingsplaats voor uitheemse edelen.

Interregionale mobiliteit was geen nieuw verschijnsel in de vijftiende eeuw. De families Van Borssele en Van der Maalstede waren bijvoorbeeld in de veertiende eeuw al actief in Vlaanderen, terwijl de families Van Maldeghem en Vilain bezittingen in Zeeland hadden.<sup>127</sup> Niet alle uitheemse edelen die bezit verwierven in Zeeland behielden het ook. De Vlaamse edelen Joost van Halewijn, heer van Uutkerke, en Joost van Huele, heer van Lichtervelde, hadden in 1431 ambachten en tienden in bezit op Zuid- en Noord-Beveland.<sup>128</sup> In 1450 en 1453 werden deze leengoederen verkocht aan de Antwerpse edelman Gillis van Haveskerke gezegd Butoir. Het omvangrijke ambachtsbezit dat Gillis in Zeeland opgebouwd had, werd door zijn zonen na zijn dood rond 1484 weer verkocht.<sup>129</sup> Ook andere uitheemse edelen, onder wie Pieter Lanchals en Gelein uutem Zwave, behielden om uiteenlopende redenen niet hun bezit in Zeeland. In een aantal gevallen waren er edelen actief in Zeeland zonder dat zij bezit verwierven, zoals in 1475, toen Jan van Boshuizen als baljuw van Zierikzee was aangesteld en Hendrik Zwaaf als baljuw van Middelburg. Andere uitheemse vorstelijke ambtenaren kochten wel bezittingen in Zeeland. De Vlaming Guy de Baenst, grafelijk rentmeester rond 1475, kwam bijvoorbeeld in het bezit van aanzienlijke ambachten in Borssele en op Walcheren.<sup>130</sup> Een andere grafelijke rentmeester, de uit Antwerpen afkomstige Hendrik van der Werve, had in 1535 ambachtsbezit in Westkerke, Scherpenisse en Nieuw-Strijen.

Edelen uit Zeeland hadden omgekeerd ook bezittingen of ambten in andere landen en vestigden zich soms buiten de landgrenzen. Raas en Floris van der Maalstede schreven zichzelf

<sup>126</sup> Buylaert, *Eeuwen*.

<sup>127</sup> Lantsheer, *Zelandia* I, 96; Adriaanse, 'Maelstede'; en Buylaert e.a., 'Adel', 80, 117.

<sup>128</sup> ZA, RZ BO, inv. nr. 2, fol. 8r; en Henderikx e.a., *Cartularium*, nr. 215. Beide heren waren gehuwd met een dochter van Gerard van Maldeghem.

<sup>129</sup> Gilles betaalde 200 gouden schilden verheffingsgeld aan Filips de Goede. Hij was mman van Antwerpen en had in 1446 al vervallen ambachten van Wolfert Florisz van der Maalstede gekocht; Cuvelier, *Inventaire* III, 142-143.

<sup>130</sup> Zie voor Jan van Boshuizen: Brand, 'Boschhuijsen', 78-98; en voor Guy de Baenst: Buylaert, 'Mobiliteit', 214-215.

in 1433 bijvoorbeeld in als poorters van Antwerpen.<sup>131</sup> Rond 1475 was Jan van Heenvliet schepen van Brussel, Jan van Kats was werkzaam als raadsheer bij het Hof van Holland te Den Haag en Jan van Reimerswaal was baljuw van Rotterdam.<sup>132</sup> In enkele gevallen vestigden Zeeuwse edelen zich voor langere tijd buiten het graafschap, maar zij behielden dan hun leenbezit en werden ook opgeroepen voor de Staten van Zeeland. De familie Van Blois van Treslong was bijvoorbeeld in Holland gevestigd, waar zij verschillende vorstelijke ambten verwierven. De familie Van Renesse was in het Sticht actief. Jan van Renesse van Wulven woonde in 1475 in Utrecht en maakte daar deel uit van het stadsbestuur.<sup>133</sup> De hoge heren waren vaak in het geheel niet aan een land gebonden. Frank van Borssele had bezittingen in Brabant, Holland en Zeeland, maar verbleef doorgaans op Voorne. Adolf van Bourgondië was in de zestiende eeuw heer van Veere, maar ook van Tournehem en Beveren. Lage edelen ontplooiden nauwelijks interregionale activiteiten. Laurens Spernagel was in 1475 een uitzondering op de regel. Deze ambachtsheer uit Duiveland was tevens actief als drossaard van Woensdrecht en schout van de heer van Bergen op Zoom.<sup>134</sup>

**Tabel 2.4: Edelen uit onderzoekspopulatie die niet in Zeeland waren gevestigd, 1431-1535**

	1431		1475		1535	
Totaal aantal edelen dat buiten Zeeland was gevestigd	12	6%	42	20%	47	31%
Uitheimse edelen met bezit in Zeeland	8	4%	24	12%	36	24%
Uitheimse edelen met ambten (en bezit) in Zeeland	-	-	4	2%	3	2%
Inheimse edelen met ambten of bezit buiten Zeeland	4	2%	14	7%	8	5%
Aantal nieuwkomers dat zich niet in Zeeland vestigde	-	-	18	69%	33	72%

In tabel 2.4 staan cijfers over de geografische mobiliteit van de edelen uit de onderzoekspopulatie weergegeven. Het aantal edelen in Zeeland dat buiten het graafschap was gevestigd nam in de Bourgondisch-Habsburgse periode toe van 6% van de deelpopulatie in 1431 tot 31% in 1535. Edelen uit andere landen die bezittingen hadden in Zeeland vormden het merendeel van deze groep en zijn vrijwel allemaal tot de hoge en modale segment gerekend. Verder maakten de edelen die niet in Zeeland waren gevestigd, 69 tot 72% van de groep nieuwkomers uit. Het waren vooral grafelijke ambtenaren die leenbezit verwierven in Zeeland.<sup>135</sup> Geografische mobiliteit onder edelen was geen nieuw verschijnsel, maar het aantal uitheimse edelen kreeg vanaf het midden van de vijftiende eeuw een duidelijke impuls. De Zeeuwse ambachts- en huwelijksmarkt kwamen door de integratie van het graafschap in de Bourgondisch-Habsburgse personele unie in het blikveld van uitheimse hoge edelen en vorstelijke ambtenaren, ofschoon van directe vorstelijke patronage niet vaak sprake was. Het initiatief tot het verwerven van Zeeuwse leengoederen ging overwegend uit van de edelen.<sup>136</sup>

<sup>131</sup> Stadsarchief Antwerpen, Database 'Poorterslijsten opgetekend in de Geberderde Daechseelboecken en in de Vierschaarboeken'. Raas van der Maalstede was heer van Sint-Jacobskapelle en van Ekeren in Brabant.

<sup>132</sup> Zie voor Jan van Heenvliet: Prevenier, 'Adel', 268. Jan van Kats was werd in 1477 ook aangesteld als kastelein en schout van Gouda; zie Damen, *Staat*, 467. Jan van Reimerswaal werd op 1 oktober 1475 aangesteld als baljuw van Rotterdam en schout van Hillegersberg; NA, GRRek, inv. nr. 309, fol. 83v en 85v.

<sup>133</sup> *Dagvaarten* III, 432, 466.

<sup>134</sup> ZA, RZ BO, inv. nr. 445, fol. 24r-24v; en Van der Ham, *Macht*, 153-154. Laurens was gehuwd met Margaretha bastaard Adriaansdr van Kruiningen. Adriaan was heer van Woensdrecht, maar verkocht deze heerlijkheid rond 1493 aan Jan van Bergen. Zijn moeder was Druif Poppe Haaimansdr uit Zierikzee, die met haar echtgenoot Peter Spernagel in Antwerpen woonachtig was. Laurens had ook bezittingen in Middelharnis; Kort, 'Putten', 156, 158; en Pijnen, 'Laureijs', 58-68.

<sup>135</sup> Zij konden ook van niet-adellijke afkomst zijn, zoals Willem Haultain, Willem Bolle en Jacob Cruesinck; ZA, RZ BO, inv. nr. 307, fol. 26r, 32r, 67v; en NA, GH, inv. nr. 877, fol. 240r.

<sup>136</sup> Zie voor de strategieën van de edelen § 5.4.2 en § 5.4.3. Vgl. Caron, *Noblesse*, 379-380, 387-390, over de integratie van nieuw geadelden en edelen uit andere landen: 'Trois facteurs leur [les nouveaux] permettent de s'intégrer: le

Zeeland week wat betreft de aanwezigheid van uitheemse edelen in de Bourgondisch-Habsburgse periode niet af van de omliggende landen. In Holland hielden een aantal hoge uitheemse edelen rond 1475 ook enkele belangrijke lenen in bezit en in Brabant vestigden zich ten tijde van Filips de Goede en Karel de Stoute enkele families uit Bourgondië en Picardië.<sup>137</sup> Het effect van de geografische mobiliteit op de samenstelling van de adellijke populatie in het relatief kleine graafschap Zeeland was evenwel groter. Ten eerste omdat twee derde van de nieuwe edelen uit andere landen afkomstig was en zich overwegend niet in Zeeland vestigden. Daarnaast bevond zich onder de nieuwkomers een aantal machtige edelen met veel invloed in de Bourgondisch-Habsburgse staatsinstellingen. Hun aanwezigheid in Zeeland, zelfs wanneer er geen sprake was van migratie, bracht veranderingen in de politieke en economische machtsverhoudingen en leidde ertoe dat het graafschap goed geïntegreerd raakte in het bovenregionale Bourgondisch-Habsburgse adelsnetwerk.

**Tabel 2.5: Hoge edelen in Zeeland met de nieuwkomers gecursiveerd, 1431, 1475 en 1535**

1431	1475	1535
Adriaan van Borssele	Alienora van Borssele	Maximiliaan van Bourgondië
Albrecht van Borssele	Beatrice van Borssele	Filips van Bourgondië
Boudewijn van Borssele	Wolfert van Borssele	Karel van Bourgondië
Filips van Borssele	<i>Anna van Bourgondië</i>	Adolf van Bourgondië
Floris van Borssele	<i>Boudewijn van Bourgondië</i>	<i>Wolfert van Brederode</i>
Frank van Borssele	<i>Jan van Bourgondië</i>	René van Brugge
Hendrik van Borssele	<i>Lodewijk van Brugge</i>	<i>Floris van Egmond</i>
Jacob van Borssele	<i>Jan van Glimes-Bergen</i>	Antoon van Glimes-Bergen
Floris van Haamstede	<i>Jasper van Culemborg</i>	Joost van Kruiningen
Lodewijk van Holland	Adolf van Kleef	<i>Anton van Lalaing</i>
Katharina van Kleef	Adriaan van Kruiningen	<i>Jan van Lannoy</i>
Jan van Kruiningen	Jan van Kruiningen	
	<i>Arnoud van Trazegnies</i>	

De vernieuwing en gemêleerde samenstelling van de adellijke populatie in Zeeland kan geïllustreerd worden met het voorbeeld van de hoge edelen. Uit tabel 2.5 blijkt dat de Van Borsseles in 1431 het adellijke landschap domineerden in het graafschap. Zij werden aangevuld door de familieleden van het Beierse gravenhuis. Katharina van Kleef, vrouwe van Dreischor, was een jongere zus van Margaretha, de tweede vrouw van hertog Albrecht van Beieren. Lodewijk bastaard van Holland, heer van Vlissingen, was een onwettig kind van graaf Willem VI en zodoende een halfbroer van Jacoba van Beieren.<sup>138</sup> Alle Zeeuwse geslachten uit 1431 waren ruim een eeuw later verdwenen vanwege het ontbreken van mannelijk nageslacht, op de familie Van Kruiningen na. De plaats van deze edelen werd ingenomen door hoge edelen uit de

---

mariage, l'acquisition de terres, la fonction due à leur capacité et à la faveur princière'. Van de leenmannen in het hertogdom Bourgondië was in 1475 18% afkomstig uit andere provincies.

<sup>137</sup> Van Uytven, 'Adel', 85-86; en Janse, 'Leenbezit', 192-193, 198-200. Ook de Rijselse kasselrij en de *bailliage* van Atrecht kenden een toevloed van uitheemse edelen ten tijde van hertog Karel de Stoute: Cools, 'Chatellenie', 402-403; en Caron, 'Baillaige', 412-415. Janse, *Ridderschap*, 109, heeft de 'buitenlandse' edelen in zijn studie naar de ridderschap in Holland buiten beschouwing gelaten. In Holland was het in de zestiende eeuw niet gebruikelijk dat de kleine groep uitheemse edelen die zich in het graafschap gevestigd hadden, werden geconvoceerd voor de Statenvergaderingen. In 1555 waren 27 van de 70 heerlijkheden in Holland in handen van uitheemse edelen; Koopmans, *Staten*, 241-246; en Van Nierop, *Ridders*, 51-52, 271.

<sup>138</sup> De Bruine, *Inventaris I*, 16-18; Fruin, *Rekeningen*, 148; *MR V*, nr. 434; en vgl. Henderikx, 'Markizaat', 78. Op 18 februari 1415 gaf graaf Willem VI zijn bastaardzoon het oude en nieuwe ambacht van Vlissingen in leen, met de hoge en lage rechtspraak. Gedurende de jaren twintig van de vijftiende eeuw wisselde Vlissingen enkele keren van hand, met als bezitters Willem, de bastaardzoon van Jan van Beieren, en Floris van Borssele. Het goed kwam in 1428 echter weer in handen van Lodewijk, die het rond 1438 zonder goedkeuring van de graaf verkocht aan Hendrik van Borssele. De graaf gaf het na de dood van Lodewijk in 1440 daarom in leen aan zijn bastaardzoon Cornelis.

omliggende landen, die nauwe banden hadden met de Bourgondisch-Habsburgse vorsten. Het merendeel verkreeg belangen in Zeeland door te huwen met een Zeeuwse partner. Dit gold voor Anseau van Trazegnies, Lodewijk van Brugge, Anna van Bourgondië, Wolfert van Brederode, Floris van Egmond en Anton van Lalaing.<sup>139</sup> Sommige edelen kochten daarnaast nog ambacht in het graafschap, waarbij in een enkel geval sprake was van directe vorstelijke begunstiging.

Schema 2.3: Heren en vrouwen van Sint-Maartensdijk, Borssele, Kortgene en Hoogstraten

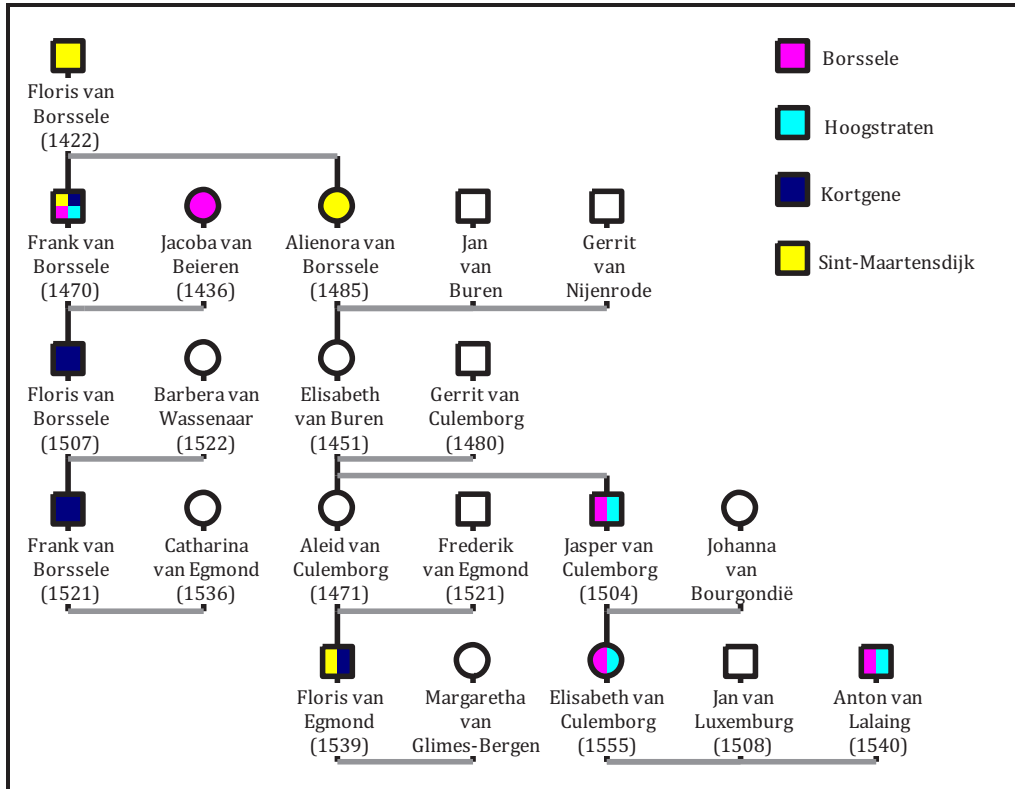

Huwelijk, vererving en aankoop waren de drie mogelijkheden voor uitheemse edelen om bezit te verwerven in Zeeland. De strategieën van de edelen werden nochtans doorkruist door het toeval. Als voorbeeld van de wisselwerking tussen deze twee factoren en de aanleiding die zij gaven tot geografische mobiliteit kan de geschiedenis van de belangrijkste heerlijkheden van Frank van Borssele worden genomen (zie schema 2.3). Hij erfde Sint-Maartensdijk van zijn vader in 1422, Hoogstraten kocht hij in 1429 van zijn oom Jan van Cuijk, Kortgene kocht hij van Jacoba van Beieren, aan wie het na de dood van Filips van Borssele in 1431 was vervallen, en Borssele ontving hij van haar als douarie.<sup>140</sup> Frank van Borssele stierf zelf zonder wettig nageslacht in 1470, maar hij had verschillende regelingen getroffen om zijn bezit te vermaken aan familieleden. Hij verdeelde zijn erfenis over zijn zus Alienora, bastaardzoon Floris en achterneef Jasper van Culemborg, die zelf ook weer hun patrimonium probeerden veilig te stellen voor het nageslacht.<sup>141</sup> In dit proces was de gunst van de vorst vereist om bepaalde

<sup>139</sup> Zie voor het hoogadelijke huwelijksnetwerk § 5.2.2.

<sup>140</sup> Dek, *Borselen*, 40-41; Galesloot, *Inventaire* I, 137, 141, 374; en Van Limburg Brouwer, *Charters*, 13. Frank kon pas na de dood van Boudewijn en Floris van Borssele aanspraak maken op Borssele bewesten Vijfzoden, ook wel Monster genoemd, aan wie Jacoba en Filips de Goede de heerlijkheid in 1431 had verkocht na de dood van Filips van Borssele; ZA, BB, inv. nr. 100, fol. 20r; en ZA, RZ BO, inv. nr. 11, fol. 44r.

<sup>141</sup> Filips de Schone keurde op 10 juli 1501 de vererving van de heerlijkheid Borssele op Isabella van Culemborg goed, die in 1516 haar echtgenoot hiermee lijfachtte; ZA, RZ A, inv. nr. 454, fol. 469r-472r.

regelingen te bekrachtigen. Alleen een plotselinge dood kon echt onvoorziene gevolgen hebben, waardoor leengoederen terugvielen aan de vorst.

De erfenis van Frank van Borssele bracht nieuwe gezichten binnen de Zeeuwse landsgrenzen. Toen zijn kleinzoon Frank van Borssele (†1521), heer van Kortgene, kinderloos overleed, kochten Floris van Egmond, graaf van Buren, en Anton van Lalaing, graaf van Hoogstraten, als naaste verwanten in 1524 ongeveer 297 gemeten ambacht in Noord- en Zuid-Beveland die aan de graaf waren vervallen.<sup>142</sup> In 1522 had Floris van Egmond reeds 1629 gemeten ambacht in Zuid-Beveland geërfd van Frank van Borssele, tevens was hij heer van Sint-Maartensdijk en Scherpenisse wegens een schenking van zijn grootmoeder Alienora van Borssele.<sup>143</sup> Anton van Lalaing was eveneens al gegoed in Zeeland, waar hij de hoge heerlijkheid Borssele sinds 1516 in leen hield. Zijn schoonvader Jasper van Culemborg had Borssele en Hoogstraten als gift ontvangen van Frank van Borssele ter gelegenheid van diens huwelijk met Johanna de la Roche, dochter van Anton de Grote Bastaard van Bourgondië.<sup>144</sup> De huwelijks- en verervingstrategieën van de hoge edelen vormden in dit geval duidelijk de belangrijkste motor achter de geografische mobiliteit van de edelen in de Bourgondisch-Habsburgse periode. Dit principe gold eveneens voor het modale en lage segment van de adellijke populatie. Het kwam weinig voor dat uitheemse edelen leengoederen in Zeeland kochten zonder reeds verwanten te hebben of ambten uit te oefenen in het graafschap.<sup>145</sup>

Was er naast interregionale mobiliteit ook sprake van intraregionale mobiliteit? Deze vraag is moeilijk te beantwoorden omdat de woonplaats van edelen niet altijd is vast te stellen. Zij waren niet noodzakelijkerwijs gevestigd in de parochie waar hun belangrijkste ambachtsbezit lag, daarnaast konden zij over meerder huizen beschikken. Hendrik Jansz van Wissenkerke († ca. 1469), gewezen rentmeester van Bewestenshelde, had volgens de rekening over zijn sterfhuis bijvoorbeeld een aantal woningen in bezit: een huis te Kouwerve met een nederhof, boomgaarden, grachten en hofsteden, een huis te Wissenkerke met een nederhof en boomgaarden, zijn vaste woonstede in Middelburg aan de Noordmonsterstraat waar hij ook stierf, een deel van een woning te Middelburg aan de Korte Drift en als laatste een vijftal kleine huizen te Arnemuiden waarvan een nabij het hospitaal lag. Ten slotte beschikte hij ambtshalve over het tolhuis te Yersekeroord.<sup>146</sup> Hendrik had bezittingen op Walcheren, Noord- en Zuid-Beveland en was in Middelburg woonachtig, waardoor het niet zinvol is om hem op een eiland of plaats vast te pinnen.

In de regel waren edelen woonachtig op hun kasteel of hofstede in de parochie waar hun belangrijkste bezittingen lagen. De grafelijke bode trok bijvoorbeeld van plaats naar plaats om de edelen individueel op te roepen voor de dagvaarten, maar de precieze plaatsnamen staan

<sup>142</sup> ZA, RZ BO, inv. nr. 235, fol. 4v-6r (2 april 1524). De heren betaalden ruim 7030 pond voor de aankoop. De procureur-generaal van de Grote Raad te Mechelen spande na de dood van de weduwe van Floris van Egmond een proces aan tegen beide heren over de uitvoering van haar testament wat betreft de allodiale goederen; Huussen, *Inventaris*, dos. 380.

<sup>143</sup> ZA, RZ BO, inv. nr. 233a, fol. 5r-7r (26 mei 1522). Hij betaalde ruim 2026 pond als verheffingsgeld aan de grafelijke rentmeester. Zie verder: NA, GH, inv. nr. 164, fol. 135r-135v; inv. nr. 165, fol. 177r-179v; en Van Hoof e.a., *Domeinraad*, 1143, 1172.

<sup>144</sup> ZA, RZ A, inv. nr. 454, fol. 469r-472r; Drossaers, *Domeinraad* II, 81, 114, 119; en Cools, 'Équilibres', 69-73. Anton van Lalaing was beleend met de hoge heerlijkheid Borssele, verkregen via zijn vrouw Isabella, de erfdochter van Jasper van Culemborg. Frank van Borssele schonk Jasper ook de Brabantse heerlijkheden Minderhout, Rijkvorsel, Brecht en Zundert; Galesloot, *Inventaire*, 192-193 (15 september 1470).

<sup>145</sup> Zie § 3.1.2.

<sup>146</sup> ZA, RZ BO, inv. nr. 59, fol. 88v-93r. De inboedel van de huizen te Yersekeroord, Kouwerve en Middelburg brachten ruim 138 ponden op. Wolfert van Borssele kocht het huis aan de Noordmonsterstraat te Middelburg 'mitgaders eenen cleenen huys dair aen staende mitten hove, stallen, ende andre zijnen toebehoirten' voor 121 pond.

zelden vermeld in de bronnen.<sup>147</sup> Met name de hoge edelen konden op verschillende plaatsen verblijven als zij meer dan een kasteel bezaten. Uit de grafelijke rekeningen blijkt bijvoorbeeld dat Adriaan van Kruiningen in 1452 zowel op zijn slot te Kruiningen als dat te Heenvliet verkeerde.<sup>148</sup> Ten slotte was een aantal edelen woonachtig in de stad. Adriaan en Wouter van Domburg, Hendrik Crabel, en Jacob van Grijskerke waren in 1475 in Middelburg gevestigd, terwijl Cornelis van Kampen in Zierikzee woonde.<sup>149</sup> Op grond van deze onevenwichtig verspreide bronvermeldingen kan de intraregionale mobiliteit van de edelen in Zeeland niet worden gereconstrueerd.

Intraregionale mobiliteit kwam weinig voor in Zeeland in de zin van verschuivingen in de ligging van het zwaartepunt van de leenbezittingen. De eerder genoemde Frank Cornelisz van Kampen verkocht zijn vaderlijke erfdeel op Noord-Beveland, maar behield het door zijn vader verworven ambacht op Schouwen. Deze gang van zaken was vrij uitzonderlijk, want meestal behielden edelen hun oorspronkelijke patrimonium. Wel slaagden zij erin om door huwelijk of aankoop leenbezit op andere eilanden te verwerven. De broers Raas, Joost en Jan van Haamstede werden in 1473 bijvoorbeeld beleend met ambacht in Baarland, dat hun vader Floris van Jan van Renesse van der Burg had gekocht in 1448.<sup>150</sup> Hun neef Witte van Haamstede huwde met Maria van Kruiningen. Zijn kinderloze zwager Adriaan van Voorhoute droeg zijn bezittingen op Zuid-Beveland in 1485 aan hem over.<sup>151</sup> De belangrijkste bezittingen van de familie Van Haamstede bleven echter op Schouwen gelegen. De kern van de bezittingen van Maria van Bruelis verschoof daarentegen van Zuid-Beveland naar Schouwen. Zij erfde de goederen van haar moeder Avezoete van Vroomsteine en van haar broer Hendrik en zus Cornelia. In 1535 was de weduwe van Willem van Kats met bijna 4.000 gemeten een van de grotere ambachtsbezitters op Zuid-Beveland en Schouwen.<sup>152</sup>

**Tabel 2.6: Verspreiding van de edelen op grond van hun leenbezit, 1431, 1475 en 1535**

	1431				1475					1535					
	H	M	L	Σ	%	H	M	L	Σ	%	H	M	L	Σ	%
Walcheren	4	12	29	45	24	5	8	32	45	22	5	6	19	30	20
Borssele	2	9		11	6	1	15	3	19	9	1	18		19	13
West Zuid-Beveland	1	22	13	36	19	3	25	17	45	22	2	10	14	26	17
Oost Zuid-Beveland		11	17	28	14		12	18	30	15		13	16	29	19
Noord-Beveland		2	17	19	10		9	13	22	11	1	1	6	8	5
Wolphaartsdijk			1	2	2		1	1	2	1			2	2	1
Duiveland	2			1	3	2	2	1	3	1		6		6	4
Schouwen	1	4	21	26	14	1	7	16	24	12	1	10	10	21	14
Tholen			8	8	4		7		7	3	1	3		4	3
Overig	2	7		9	5	3	3	2	8	4		6		6	4
				188	100				205	100				151	100

Het is mogelijk om de edelen uit de onderzoekspopulatie in te delen naar hun patrimonium of kernbezittingen. In tabel 2.6 staat de geografische spreiding van de edelen over

<sup>147</sup> In 1482 trok de bode bijvoorbeeld naar Tholen voor Joost van Blois, Westkerke voor Cornelis van Botland, Reimerswaal voor Klaas van Reimerswaal, Kruiningen voor Adriaan van Kruiningen, Nieuwland voor Raas van Kruiningen, Valkenisse voor Cornelis van Stapel, Hoedekenskerke voor Jan van Oostende, Goes voor Jan Ruychrok en Zweder van Heenvliet, 's-Heer Arendskerke voor Lodewijk van Schengen en Heinkenszand voor Cornelis van Schengen; *Dagvaarten* IV, 409.

<sup>148</sup> Bode gestuurd naar Heenvliet: ZA, RZ BO, inv. nr. 861, fol. 22v; en Kruiningen: NA, GRRek, inv. nr. 154, fol. 144v.

<sup>149</sup> Vermeldingen in het *Valor Feodorum*; NA, GH, inv. nr. 877.

<sup>150</sup> NA, GH, inv. nr. 716, fol. 2r-2; en Fruin, *Leenregisters*, 340.

<sup>151</sup> Fruin, *Leenregisters*, 624; ZA, RZ BO, inv. nr. 83, fol. 83v-84r; en Dek, 'Cruijnigen', 110-111. Anastacia Hectorsdr van Haamstede was gehuwd met de genoemde Zweder Arendsz van Kruiningen.

<sup>152</sup> ZA, RZ BO, inv. nr. 233a, fol. 6r-6v, 11v; inv. nr. 255, fol 3v-4r; en inv. nr. 1027, fol. 8r-8v.



de eilanden weergegeven.<sup>153</sup> De indicatieve rangschikking geeft een lichtelijk vertekend beeld, omdat edelen op meerdere eilanden actief konden zijn, terwijl zij maar een keer zijn geteld. Frank van Borssele is bijvoorbeeld vanwege het bezit van Sint-Maartensdijk onder de restcategorie geschaard, maar hij had op diverse andere eilanden ook bezittingen. Een voordeel van deze indeling is daarentegen dat ook uitheemse edelen kunnen worden meegeteld. Een belangrijke verklaring voor de verspreiding van de edelen over de eilanden was de fiscale waarde van het ambacht, deze was in Borssele bijvoorbeeld veel hoger dan op Schouwen.<sup>154</sup> In het relatief kleine Borssele hadden in 1431 de families Van Borssele, Van der Maalstede, Van Oostende, en Van Renesse ambachtsbezit. De lenen van de families Van der Maalstede en Van Borssele vervielen aan de graaf en kwamen uiteindelijk in 1535 handen van Floris van Haamstede, Guy de Baenst, en Arend van Diest. Op Schouwen bracht het ambacht weinig inkomsten met zich mee. Lage edelen deden derhalve hun leenbezit van de hand, waardoor het zich concentreerde in de handen van een aantal edelen. Met name René van Brugge en Maria van Bruelis, alsmede de families Van Kats en Van Haamstede waren rond 1535 belangrijke ambachtsbezitters op Schouwen.

## 2.8 Conclusie

De contouren van de adellijke populatie in Zeeland in de Bourgondisch-Habsburgse periode zijn zichtbaar gemaakt door drie deelpopulaties voor de peiljaren 1431, 1475 en 1535 te compileren. Deze onderzoekspopulatie is samengesteld aan de hand van een aantal heuristische criteria, afgeleid van de adellijke privileges en kenmerken van de adellijke levensstijl, waarmee de edelen in de bronnen zijn geïdentificeerd. De adellijke staat is begrepen als een specifieke beschikking over macht, rijkdom en status binnen de samenleving. Deze drie dimensies van de positie van een edele binnen de sociale structuur stonden nauw met elkaar in verband, zonder dat er sprake was van een absolute correlatie. Adellijk aanzien vloeide nooit direct voort uit grote rijkdom of macht. Aan de hand van de identificatiecriteria zijn de edelen uit de onderzoekspopulatie tevens geclassificeerd in een hoog, modaal of laag stratum. Dit stratificatiemodel biedt de mogelijkheid om de diversiteit aan politieke, economische en sociale posities van de edelen, oftewel de interne adellijke hiërarchie, nader te analyseren.

De bijzondere kenmerken van het Zeeuwse ambacht en leenerfrecht maakten het mogelijk om de lijsten van ambachtsheren te gebruiken als basisbron voor het samenstellen van de onderzoekspopulatie. Het bezit van ambacht was van oorsprong voorbehouden aan edelen en het vererfde gelijkelijk op alle zonen. Vanaf het tweede kwart van de vijftiende eeuw kwamen er steeds meer niet-adellijke ambachtsheren, waardoor de edelen uit de lijsten zijn gefilterd aan de hand van vermeldingen in andere bronnen. Deze bieden ook de mogelijkheid om edelen zonder ambachtsbezit te identificeren. Alleen de deelpopulatie van 1431 is in haar samenstelling onvolledig gebleven vanwege de onvolmaakte administratie van het ambachtsbezit door de grafelijke rentmeesters in de eerste helft van de vijftiende eeuw.

Op grond van de 544 getelde edelen in de steekproefjaren 1431, 1475 en 1535 is de ontwikkeling van de omvang en samenstelling van de adellijke populatie in de Bourgondisch-Habsburgse tijd vastgesteld. Het aantal edelen daalde in het bijzonder tussen 1475 en 1535 met 26%, deze afname had vooral betrekking op het lagere segment van de adellijke populatie. Dit

<sup>153</sup> Jan van Boshuizen en Hendrik Zwaaf hadden in 1475 geen bezit in Zeeland. Zij zijn bij wijze van uitzondering ingedeeld in Schouwen respectievelijk Walcheren waar zij als ambtenaren actief waren.

<sup>154</sup> Zie verder § 3.1.1.

was geen nieuw verschijnsel, maar het proces waarbij kleine adellijke heren afstand deden van hun bezit versnelde vanaf het midden van de vijftiende eeuw. Zij moesten verheffingsgeld gaan betalen, terwijl ze de privileges verloren die aan de ambachten waren verbonden. De adellijke populatie onderging ook voortdurend vernieuwing. Slechts 59% van de edelen uit 1535 was nakomeling van edelen uit 1431 en dit percentage lag wat betreft het aantal adellijke geslachten op 50%. In vergelijking met andere Europese landen en regio's liggen deze percentages laag, maar wijken ze niet significant af.

De belangrijkste factoren voor de vernieuwing van de adellijke populatie waren het uitsterven van geslachten in mannelijke lijn, het sociaal uitsterven van laagadellijke families en in beperkte mate ook migratie. Deze processen werden ten dele goedge maakt door de eigen aanwas onder de edelen en door geografische en sociale mobiliteit. In de Bourgondisch-Habsburgse tijd was het voor niet-edelen alleen mogelijk om door de vorst geadeld te worden. De betekenis van opwaartse sociale mobiliteit was daarom beperkt, slechts 26% van de nieuwkomers in de populaties van 1475 en 1535 behoorde tot geadelde Zeeuwse families. Zij waren actief in dienst van de vorst, steden of hoge edelen. Van geleidelijke veredeling van families die een adellijke levenswijze voerden om als edelen erkend te worden was in Zeeland nauwelijks sprake. De relatief kleine steden in het graafschap kwamen laat tot bloei in vergelijking tot Vlaanderen, waar meer dan de helft van de nieuwe families in de late middeleeuwen afkomstig was uit het stedelijke milieu.

Het overige deel van de nieuwkomers was afkomstig uit omliggende landen. Tot deze groep edelen behoorden zowel edelen uit gevestigde adellijke families als edelen die door de vorst waren geadeld. Ongeveer 70% van deze uitheemse nieuwkomers vestigde zich niet in Zeeland, maar verwierf er alleen leengoederen en/of ambten. Bijna een derde van de edelen uit de onderzoekspopulatie was door deze geografische mobiliteit in 1535 niet in het graafschap zelf gevestigd. Zij verwierven ambacht in Zeeland maar bleven absente heren. Hoewel er van directe begunstiging van deze edelen door de vorst zelden sprake was, kreeg de geografische mobiliteit vanaf het tweede kwart van de vijftiende eeuw een duidelijke impuls. De Zeeuwse huwelijks- en ambachtsmarkt kwamen door de integratie van het graafschap in de Bourgondisch-Habsburgse personele unie in het gezichtsveld van uitheemse edelen en adellijke ambtenaren, zonder dat zij zich in het, vanuit bestuurlijk perspectief perifeer gelegen, graafschap vestigden. In de volgende hoofdstukken worden de veranderingen in de omvang en samenstelling van de adellijke populatie gerelateerd aan de economische en politiek-bestuurlijke macht van de edelen als groep in laatmiddeleeuws Zeeland.

## **Deel II**

### **Adellijke rijkdom en macht**



### 3 Leengoederen, grondbezit en economische activiteiten

Een edele werd volgens het middeleeuwse ideaalbeeld geacht een welgesteld persoon te zijn. Rijkdom was immers een voorwaarde voor het bekostigen van een adellijke levensstijl. Het vermogen van edelen behoorde daarenboven gebaseerd te zijn op inkomsten uit eigen bezit en bestuurlijke ambten. Het paste edelen niet om het land te bewerken of om handel te drijven. Vanwege de interdependentie tussen macht, rijkdom en status, was de aard en omvang van het bezit van een edele in hoge mate bepalend voor zijn positie in de adellijke hiërarchie. In dit hoofdstuk komt de economische machtsbasis van de edelen in Zeeland als groep aan de orde. Het wordt in kaart gebracht welke bezittingen zij hadden en wat de ontwikkeling was van de inkomsten die zij hieruit genoten in de vijftiende en eerste helft van de zestiende eeuw.

Het bezit van de edelen had meer dan een strikt economische waarde, soms verleende het de eigenaar ook adellijke allure. De waarde van heerlijkheden, landgoederen en kastelen lag behalve in de inkomsten ook in de status die ze gaven. In laatmiddeleeuws Zeeland was geen enkel type bezit exclusief voorbehouden aan edelen. Ambachtsbezit stond in nauwe relatie tot de adellijke status en levensstijl, maar het stond in de vijftiende eeuw vrij aan niet-edelen om ambacht te verwerven. In de analyse van de economische macht van de edelen in Zeeland ligt het accent op de typen goederen die zij bezaten en de economische activiteiten die zij ontplooiden. De hieruit genoten inkomsten werden bepaald door verschillende factoren, zoals hun ligging en omvang, alsook de wijze van verwerving en exploitatie. Dit maakt de analyse van het adellijk bezit tot een complexe aangelegenheid, die verder wordt gehinderd door het ontbreken van bronnen die direct inzicht geven in deze aspecten.

De leengoederen van de edelen in Zeeland komen ten eerste aan de orde. Het ambachts- en tiendenbezit waren belangrijke inkomstenbronnen en zijn relatief goed gedocumenteerd. De analyse van de verdeling van het leenbezit maakt het daarom mogelijk om de ontwikkeling van de feodale inkomsten van de edelen in kaart te brengen. Ten tweede komt de positie van de edelen als allodiale grondeigenaren aan de orde. Over het landbezit is veel minder te achterhalen, maar het verdient als belangrijkste productiemiddel in de middeleeuwse economie de aandacht. De uitkomsten van het onderzoek naar de ontwikkeling van de adellijke inkomsten in laatmiddeleeuws Zeeland leveren een nieuwe bijdrage aan het historiografisch debat over de vermeende inkomstencrisis van de adel in de late middeleeuwen. De derde vraag die aan de orde komt, is welke andere economische activiteiten de edelen in Zeeland ontplooiden. Zijn er aanwijzingen te vinden dat zij zich inlieten met handel en nijverheid? Profiteerden de edelen mee van deze vormen van economische productie die een grote vlucht namen in de verstedelijkte en gecommmercialiseerde kustgewesten van de Nederlanden? In de analyses wordt de economische positie van de edelen in Zeeland ten slotte in verband gebracht met de geschetste ontwikkeling van de adellijke populatie gedurende de Bourgondisch-Habsburgse periode om een verklaring te geven voor de veranderingen in haar omvang en compositie.

#### 3.1 Feodaliteit en leenbezit

De feodaliteit is lange tijd als constitutief voor de middeleeuwse samenleving beschouwd. In de centrale middeleeuwen zou er een systeem van politiek-economische machtsoefening zijn ontstaan volgens een piramide van feodo-vazallistische verhoudingen. Inmiddels typeren weinig historici, in navolging van Bloch, de middeleeuwse samenleving nog als een *société féodale*, maar

het bestaan van heren, vazallen en lenen valt niet te ontkennen.<sup>1</sup> Feodaliteit betreft in de strikte zin van het woord de verhouding tussen leenheren (*domini*) en vazallen (*vassi* of *homines*) van gelijke juridische status, die in de middeleeuwen was geregeld volgens het persoonlijk leenrecht. De vazal was een vrij man die in een dienstrelatie stond tot de leenheer, hetzij een vorst, hoge edelman of religieuze instelling. De leenband verplichtte de vazal tot dienst en trouw (*servicium vel obsequium*) aan zijn heer, die hem voorzag van voedsel, kleding en een wapenuitrusting. De persoonlijke leenband werd vastgelegd tijdens een ceremonie, waarbij de vazal een eed van trouw aflegde en knielend zijn handen in die van zijn heer legde (de *commendatio*).<sup>2</sup> Uit de verplichting van de leenheer om de leenman in zijn levensonderhoud te voorzien kwam het leen (*beneficium*, later *feudum* of *fief*) voort. Dit was een gift in de vorm van land, ambten of geldelijke inkomsten die een materiële basis aan de leenband gaf. Vanaf de achtste eeuw waren vazalliteit en *beneficium* met elkaar verbonden geraakt. Het leen was onderworpen aan het zakelijk leenrecht.<sup>3</sup> Op grond van dit leen was de leenman verplicht zijn heer in raad en daad (*consilium et auxilium*) bij te staan.

In middeleeuws Zeeland hielden de ambachtsheren hun ambacht in leen van de graaf. Het ambacht vond zijn oorsprong in de elfde en twaalfde eeuw, toen de heren de lokale rechtsmacht usurpeerden die zij namens de graaf uitoefenden.<sup>4</sup> Het kwam tevens voor dat edelen hun bezit aan de graaf schonken om het in leen terug te krijgen. Wolfert van Borssele en zijn vrouw Sybille droegen hun bezittingen rond Veere – de latere hoge heerlijkheid Veere – in 1282 op aan gravin Beatrix om ze met instemming van graaf Floris V in leen terug te krijgen volgens het Hollandse erfrecht.<sup>5</sup> De leenband tussen graaf en heren in Zeeland had aan het begin de vijftiende eeuw nauwelijks meer een persoonlijk karakter. Ambachten gingen zonder enige tussenkomst van de graaf of zijn vertegenwoordigers over van vader op zoon.<sup>6</sup> Alleen in bijzondere gevallen werd er een eed afgelegd. Dit gebeurde bijvoorbeeld in 1427 toen Floris van Haamstede zich verzoende met Filips de Goede en hij zijn geconfisqueerde bezittingen terugkreeg.<sup>7</sup> De feodale plichten kwamen verder tot uitdrukking in de convocatie van de grafelijke leenmannen voor de dagvaarten en hun plicht om militaire diensten te leveren. Karel de Stoute blies de feodale diensplicht nieuw leven in door al zijn leenmannen op grond van de waarde van hun leenbezit tot persoonlijke militaire diensten te verplichten.<sup>8</sup>

Tegenover de plichten van de heren stonden de inkomsten uit hun ambachten. De ambachten waren in Zeeland vanwege de daaraan verbonden politiek-juridische en financiële voorrechten de belangrijkste lenen, maar edelen hielden tevens tienden en land in leen van de

<sup>1</sup> Slicher van Bath, 'Verhoudingen', 225-228, 235-237; en Schulze, *Grundstrukturen*, 62-65. Marx gaf aan feodalisme een economische connotatie door de verhouding tussen heren en onvrije boeren, een productiewijze, te omschrijven. Zie voor kritiek op het concept feodalisme: Brown, 'Tyranny', 1063-1088; en Crouch, *Nobility*, 261-265.

<sup>2</sup> Schulze, *Grundstrukturen*, 56-59.

<sup>3</sup> Heirbaut, *Lenen*, 19-24.

<sup>4</sup> Zie § 1.3 en § 2.2.

<sup>5</sup> Henderikx e.a., *Cartularium*, nr. 12b (18 november 1282). De voordelen van het opdragen van eigen goed aan de graaf waren dat het niet kon vernippen door erfdeling of kon worden ontvreemd door de graaf.

<sup>6</sup> Een enkele keer is er in de bronnen sprake van een heergewaad, een symbolische betaling van successierecht, die een leenman betaalde voor de verheffing van het leen. Jan van Gent moest in 1440 een rode sperwer of Franse kroon betalen voor de tienden van zijn vader in Haaiman; ZA, RZ BO, inv. nr. 12, fol. 4v. Jan van Blois van Treslong moest een rode sperwer of witte handschoenen meebrengen, toen hij in 1470, na de dood van zijn vader Lodewijk, hulde en manschap deed voor een twaalfde deel van Vossemeer en tienden in Schakerloo; NA, GH, inv. nr. 718, fol. 9v-10r.

<sup>7</sup> NA, GH, inv. nr. 217, fol. 14r (31 december 1427): 'Ende wat die heere van Haemstede voirn. ons hier aff manscip gedaen heeft als betamelic is ende ons oic hulde ende eede gedaen en ontfangen heeft, gelijck anderen riddersen, knapen ende goede luden in Zeelant, so geloven wij hem in sijnen heerlichenden ende goeden voirsr. te houden ende te starken gelijc wij onsen leenman ende getruwen onderzate sculdich sijn te doen.'

<sup>8</sup> Janse, 'Ambition', 145-149; en zie verder § 4.5.

graaf. Ten slotte bezaten de Utrechtse kapittels en Sint-Paulusabdij en de abdij van Middelburg tienden in het graafschap, die zij in erfpacht aan de ambachtsheren uitgaven.<sup>9</sup> Het bezit van deze leengoederen is relatief goed gedocumenteerd, omdat de leenheren ten behoeve van hun eigen inkomsten centraal administreerden aan wie zij hun bezit in leen uitgaven. Op grond van de rekeningen en leenregisters uit de grafelijke administratie wordt de positie van de edelen als ambachtsbezitters geanalyseerd en worden hun heerlijke inkomsten in kaart gebracht. Kennis van de ontwikkeling van deze ontvangsten is niet alleen relevant voor de beantwoording van de vraag welke economische positie edelen in de Zeeuwse samenleving innamen, maar draagt tevens bij aan het historiografisch debat over de vermeende (feodale) inkomstencrisis van de laatmiddeleeuwse adel.<sup>10</sup>

### 3.1.1 Ambachten en fiscale privileges

De Zeeuwse ambachtsheren genoten op grond van hun leenbezit inkomsten uit fiscale privileges, juridische bevoegdheden en enkele andere profitabele rechten, de ambachtsgevolgen. De fiscale voorrechten waren uniek in vergelijking tot de omliggende landen, waar edelen in principe waren vrijgesteld van belastingen.<sup>11</sup> In Zeeland waren edelen vanwege hun rechtspositie niet ontheven van het betalen van grafelijke belastingen noch was het adellijke landbezit daarvan vrijgesteld. De belangrijkste grafelijke belasting – het schot – drukte in Zeeland niet op de persoon maar op de grond. Edelen betaalden het schot voor zover zij grondbezitters waren en geen bijzondere vrijstelling van de graaf hadden ontvangen. De heren waren verantwoordelijk voor het innen van de bede bij de grondbezitters of geërfden binnen hun ambacht en de afdracht van de ontvangsten aan de grafelijke rentmeester. Het fiscale privilege van de heren schulde daarin dat zij minder afdroegen dan dat ze inden.

Bij het aantreden van Filips de Goede als ruwaard over Zeeland in 1428 was de jaarbede (*annualis precaria*) al in onbruik geraakt. Deze jaarlijkse heffing van zes penningen per gemet, waar de graaf recht op had, was vervangen door de buitengewone beden. Voor deze bede (*petitio*) moest de graaf toestemming vragen van zijn leenmannen (*homines comitis*) en later van de Staten van Zeeland. In de Bourgondische periode volgden de meerjarige buitengewone beden elkaar vrijwel onafgebroken op, waardoor het een reguliere belasting werd.<sup>12</sup> De grafelijke beden werden in Zeeland tot in het tweede kwart van de vijftiende eeuw geheel schotsgewijs geheven – bede en schot komen daarom voor als synoniemen, dat wil zeggen dat de grafelijke belasting een grondbelasting was die door de grondeigenaar werd afgedragen.<sup>13</sup> In het naburige Holland maakte de grondbezitter de grond al dan niet schotplichtig. De welgeborenen genoten bijvoorbeeld vrijstelling en hoefden geen schot af te dragen over hun grondbezit, al verloren zij dit voorrecht in de zestiende eeuw voorgoed.<sup>14</sup>

Het ‘geldelijk voordeel’ van de inning van het schot voor de ambachtsheren stond, volgens Gosses, niet in verhouding tot ‘de geringe moeiten, welke de inning, en tot de kans op

<sup>9</sup> Dekker, *Zuid-Beveland*, 380-381.

<sup>10</sup> Zie § 1.4.

<sup>11</sup> Bush, *Nobility*, 27-28; Dewald, *Nobility*, 29-32; Contamine, *Noblesse*, 25-32; en De Win, ‘Rechtspositie’, 237-238.

<sup>12</sup> Bos-Rops, *Graven*, 67. Schulden wat betreft het jaarschot komen voor het laatst voor in 1427; ZA, RZ II, inv. nr. 66, fol. 1r. Aan het einde van de vijftiende eeuw maakte men een onderscheid tussen de meerderjarige ‘ordinaris’ beden en de ‘extraordinaris’ beden die voor bepaalde doeleinden werden geheven.

<sup>13</sup> Het schot was van oorsprong waarschijnlijk een cijns over de vorstelijke domeinen. Zie over de karakteristieken van het schot: Fruin, ‘Schot’, 58; Idem, *Zeeland*, 18-19; Heeringa, *Rekeningen*, 10; Gosses, *Organisatie*, 43-52; Dekker, *Zuid-Beveland*, 425-467; en Zondervan, ‘Bede’, 15.

<sup>14</sup> Janse, *Ridderschap*, 48; en Van Nierop, *Ridders*, 45-46.

schade, die de aansprakelijkheid meebracht'. Al benadrukt hij dat er grote verschillen tussen de eilanden bestonden.<sup>15</sup> Het financiële voordeel van de heren kwam zoals gezegd voort uit het feit dat zij meer ontvangsten hadden uit de bedeheffing in hun ambacht dan zij hoefden af te dragen aan de grafelijke rentmeester. In de administratie van de rentmeester, de *steenrol*, stond het aantal gemeten van het zogeheten ambacht *bij der brede* genoteerd, dat wil zeggen het gehele ambacht.<sup>16</sup> Daarnaast stond een kleiner aantal gemeten van het kleinere ambacht *steen schietend* vermeld. Het verschil tussen deze twee gemetsgetallen werd het *vrije* genoemd. In principe moesten ambachtsheren de bedeontvangsten over het ambacht *steen schietend* afdragen aan de rentmeester te Middelburg of Zierikzee. De bedeopbrengsten over het *vrije* ambacht en het *overambacht* mochten zij voor zichzelf houden.<sup>17</sup>

**Tabel 3.1: Verdeling van de schotbare gemeten ambacht per eiland volgens de bederekeningen van 1475**

	<i>Bij der brede</i>	<i>Steen schietend</i>	<i>Percentage vrij</i>
Walcheren	37.517	27.667	26%
Borssele	17.579	5.068	71%
Zuid-Beveland Bewesten Yerseke	30.708	17.216	44%
Zuid-Beveland Beoosten Yerseke	24.391	10.142	58%
Wolphaartsdijk	2.971	621	79%
Noord-Beveland	12.769	9.168	28%
Schouwen	18.083	17.193	5%
Duiveland	7.494	3.704	51%
Stavenisse, Scherpenisse, Sint-Maartensdijk, Westkerke, Poortvliet, Kempenhofstede en Moggershil	12.925	12.925	-
Tholen en Schakerloo	4.321	4.321	-
Dreischor	3.654	3.654	-
<b>Totaal</b>	<b>172.412</b>	<b>111.679</b>	<b>35%</b>

Bron: ZA, RZ BO, inv. nr. 307, fol. 18v-19v, 21v, 31v, 45v, 49r, 67v, 72v; inv. nr. 1487, 1v; en inv. nr. 3102, fol. 14r-14v.

In tabel 3.1 staan de absolute omvang van het ambacht *bij der brede* en *steen schietend*, alsmede de relatieve omvang van het *vrije* per administratieve eenheid weergegeven.<sup>18</sup> De verschillen in de percentages tussen de eilanden zijn opmerkelijk groot en worden verklaard door de oorsprong van het *vrije*. De veronderstelling van Fruin dat het *vrije* ontstaan was uit in cultuur gebracht onland is door Dekker gecorrigeerd. Hij geeft een politieke verklaring voor de oorsprong van het *vrije* als ambachtsheerlijk privilege. De graaf van Holland zou in de tweede helft van de dertiende eeuw het *vrije* als gunst hebben verleend aan de ambachtsheren in Bewestenschede om hun steun te verwerven tegen zijn Vlaamse tegenstrever. De verhoudingen tussen het ambacht *bij der brede* en ambacht *steen schietend* liepen van oorsprong per ambacht minder uiteen.<sup>19</sup> De versnippering van de ambachten ten gevolge van erfopvolging en verkoop leidde tot de verschillende percentages die teruggevonden worden in de laatmiddeleeuwse

<sup>15</sup> Gosses, *Organisatie*, 43-44.

<sup>16</sup> Op de *steenrollen* die door de rentmeesters werden aangelegd stonden de heren en de omvang van hun ambachten genoteerd. Ze dienden als uitgangspunt voor de grafelijke bederekeningen. Er zijn slechts enkele *steenrollen* bewaard gebleven; Dekker, *Zuid-Beveland*, 441. Deze *steenrollen* zijn wat betreft de onderzochte periode alleen bewaard gebleven voor Walcheren (ca. 1515-1535) en Zeeland Bewestenschede (ca. 1515); ZA, RZ II, inv. nr. 44 en 45.

<sup>17</sup> Dekker, *Zuid-Beveland*, 457-458. Zie ook: NA, GH, inv. nr. 877, fol. 209v: 'Aldus van dese ambochten als die generael bede geconsenteert ende bewijst is, soe heeft die grave sijn steen schieten ende die ambochtsheren sijn vry.' De omvang van de *overambachten*, waarschijnlijk in cultuur gebracht onland, was zeer klein. Het was niet geografisch bepaald en splitste eveneens bij een gedeelde vererving. De heren hoefden het schot over het *overambacht* niet af te dragen aan de rentmeester; Fruin, 'Schot', 75; en Dekker, *Zuid-Beveland*, 455-456. In het leenregister uit 1521 over Zeeland Bewestenschede is ook het *overambacht* opgenomen; ZA, RZ BO, inv. nr. 446, fol. 6v.

<sup>18</sup> Bij splitsing van het ambacht bleef de verhouding in de nieuwe delen eveneens gelijk, maar bij samenvoeging van afzonderlijke ambachten kon de verhouding wel veranderen. Dekker, *Zuid-Beveland*, 460, berekent voor Zeeland Bewestenschede een gemiddelde *vrije* van 40,2% en voor Beoostenschede een *vrije* van 14,3%.

<sup>19</sup> Gosses, *Organisatie*, 73-74; 107-109; en Dekker, *Zuid-Beveland*, 386-387, 390-393.



rekeningen. De hypothese van Dekker geeft tevens een verklaring voor het feit dat er nauwelijks *vrij* ambacht voorkwam op Schouwen. Dit eiland behoorde van oudsher tot het trouwe Hollandse deel van Zeeland. Het was daarom niet nodig om de steun van de ambachtsheren te kopen met fiscale privileges. Het feit dat Duiveland, dat ook tot Beoostenschelde behoorde, wel weer een hoog percentage *vrij* ambacht kende, spreekt deze verklaring echter tegen.<sup>20</sup> De precieze herkomst en ontwikkeling van de ambachtsheerlijke fiscale privileges blijft dus duister. In de vijftiende en zestiende eeuw was er hoe dan ook sprake van het *vrije*. De waarde van een ambacht werd in de late middeleeuwen deels bepaald door de omvang van het *vrije*.

Het waren alleen de ambachtsheren en niet de grondeigenaren of -pachters die profiteerden van het *vrije* ambacht. Grond kon in sommige gevallen zijn vrijgesteld, zoals het geval was voor de vronen en leenlanden. De vronen waren de landen waarop van oorsprong de hofsteden van de ambachtsheren waren gevestigd. Ze waren klein van omvang en vielen buiten het rechtsgebied van het ambacht waarin ze lagen. De leenlanden waren eveneens geringe stukken grond die door de graaf in leen waren gegeven aan zijn mannen. Ze behoorden van oorsprong tot de grafelijke domeinen en waren daarvoor van de Sint-Baafsabdij en de Frankische koning geweest.<sup>21</sup> Ten slotte konden grondbezitters tijdelijk of permanent door de graaf worden vrijgesteld van het schot. Dit gebeurde bij rampen zoals overstromingen of wanneer de grond van zeer slechte kwaliteit was. Religieuze instellingen, steden en edelen ontvingen soms schotvrijdom als privilege van de graaf.<sup>22</sup>

De cijfers gegeven in tabel 3.1 betreffen in principe de totale omvang van de schotbare gemeten in Zeeland. De rentmeesters boekten de vrijgestelde landen als kostenpost in de rekeningen.<sup>23</sup> De omvang van het *vrije* bleef in de vijftiende en begin zestiende eeuw vrijwel constant, daarom kan de rekening van 1475 als uitgangspunt worden genomen om de waarde van de fiscale privileges van de heren te analyseren. Op Walcheren was gemiddeld ruim een kwart van het ambacht *vrij*, maar dit *vrije* liep per vierschaarambacht uiteen van 10% tot 48%. Het ambacht Wellinkwerve, dat in 1475 in handen was van Wolfert van Borssele en Anna van Bourgondië, kende in het geheel geen *vrij* ambacht.<sup>24</sup> Op Zuid-Beveland was het ambacht *steen schietend* gemiddeld lager dan op Walcheren. Er waren op dit eiland eveneens grote verschillen tussen de ambachten. In Wissenkerke was bijvoorbeeld 73% van het ambacht *vrij*, maar het totale ambacht was maar 450 gemeten *bij der brede*. 's-Heer Arendskerke had met 53% een lager percentage *vrij* ambacht; het was echter wel 3657 gemeten groot.<sup>25</sup> Zuid-Beveland beoosten Yerseke, ten slotte, stond geheel *ten halve schote*, dat wil zeggen dat de heren vanwege de hoge dijkagekosten slechts de helft van het schot waren verschuldigd aan de rentmeester.<sup>26</sup>

<sup>20</sup> Dekker, *Zuid-Beveland*, 462-466; en zie ook Heeringa, *Rekenkamer*, 10-11.

<sup>21</sup> Dekker, *Zuid-Beveland*, 430-438; en Idem, 'Zélande', 383-384, 394-395. Zie voor een overzicht uit 1457 van de leenlanden in Beoostenschelde; ZA, RZ BO, inv. nr. 866, fol. 69r-71v; voor een overzicht uit 1533 voor Bewestenschelde; ZA, RZ II, inv. nr. 49. Dekker meent dat de *haaimannen* – in cultuur gebracht land gelegen achter de duinen, voornamelijk op Walcheren en Schouwen – ook vrijgesteld waren van de bede, maar zij werden wel belast. Als ze waren vrijgesteld, dan was het waarschijnlijk vanwege de slechte kwaliteit van de grond; Bos-Rops, *Graven*, 258.

<sup>22</sup> Dekker, *Zuid-Beveland*, 437-440; ZA, RZ BO, inv. nr. 390, fol. 145r-149r. Jan bastaard van Bourgondië en de heren van Kats genoten bijvoorbeeld vrijstelling van de graaf van het schot voor een polder in Sabbinge, geheten Hardebollekin, van 54 gemeten, omdat het 'groot last heeft van dijckage'; ZA, RZ BO, inv. nr. 307, fol. 47r. Reimerswaal kreeg in 1450 van Filips de Goede twaalf jaar schotvrijdom voor haar poorters na een brand; Fruin, *Reimerswaal*, reg. nr. 59.

<sup>23</sup> Dit met uitzondering van het ambacht van Zierikzee en van Vrouwenpolder en 's-Gravenpolder op Zuid-Beveland.

<sup>24</sup> ZA, RZ BO, inv. nr. 307, fol. 7r.

<sup>25</sup> ZA, RZ BO, inv. nr. 307, fol. 27r-28v, 29v.

<sup>26</sup> Fruin, 'Schot', 76. Op Schouwen stonden Sint-Joostpolder en Nieuwerkerke, evenals Scherpenisse, *ten halve schote*.

Kaart 3.1: De ambachten in Zeeland rond 1500

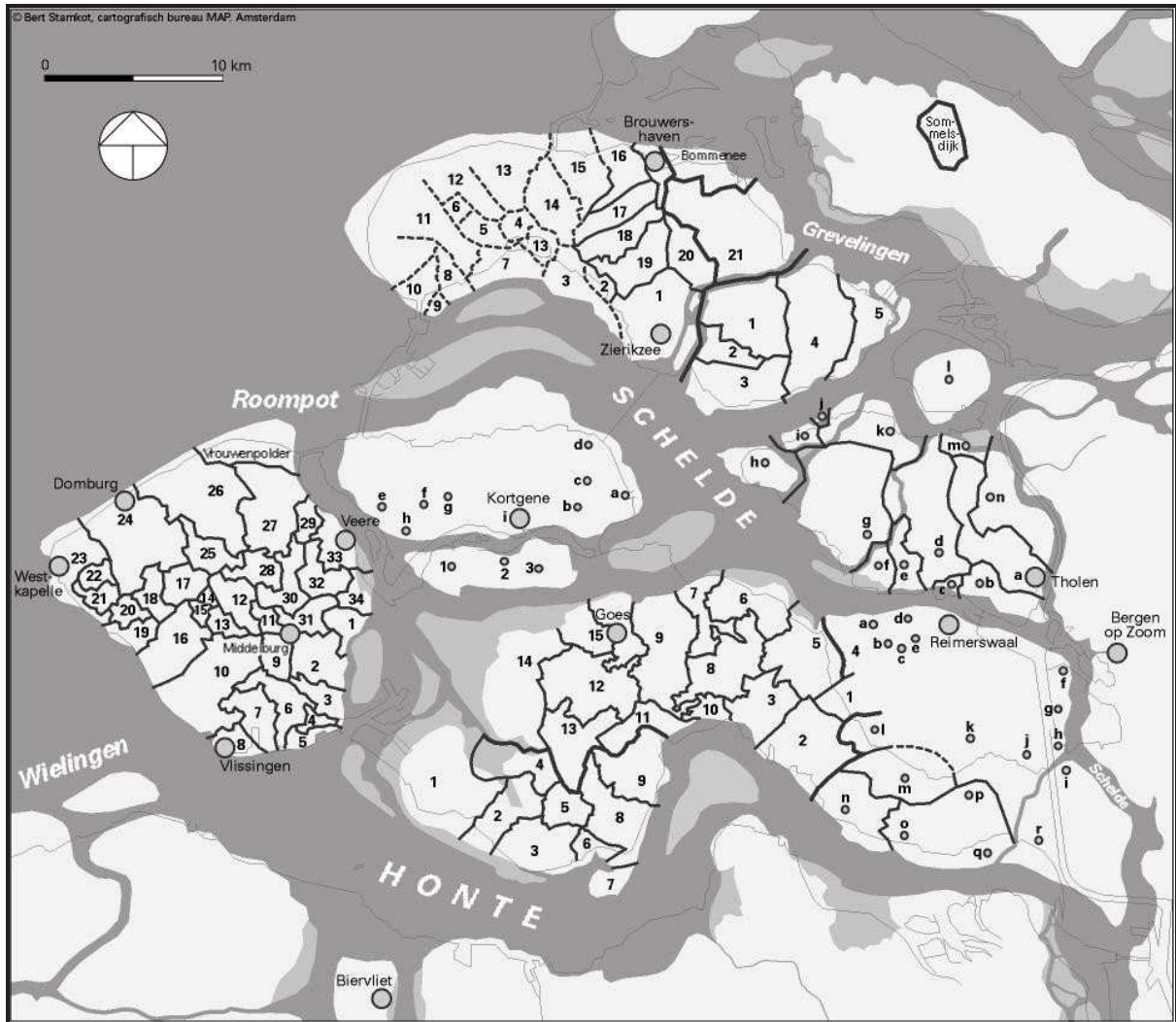

In de grafelijke rekeningen stonden de heren en hun opgegeven ambachten geografisch gerangschikt. Meestal per parochie, oftewel het niveau waarop de ambachtvierverschaar functioneerde, soms werden meerdere parochies samengenomen. Deze oorspronkelijke ambachten noemt Dekker daarom vierschaarambachten. Door de splitsing van de ambachten hadden heren doorgaans ambachten in verschillende vierschaarambachten. In kaart 3.1 zijn deze vierschaarambachten ingetekend met behulp van de kaarten van de Hattinga's, Fokker en Dekker. De kaart geeft de situatie rond 1500 bij benadering weer. De grenzen van de vierschaarambachten op Wolphaartsdijk, Noord-Beveland en op delen van Zuid-Beveland en Schouwen zijn niet met zekerheid of geheel niet te trekken. De oorspronkelijke parochiegrenzen zijn niet bekend of de eilanden zijn na 1500 overstromd.

Bron: Hoogendoorn-Beks en Hattinga Verschure, *Hattinga's*; Fokker, *Schouwen*; en Dekker, *Zuid-Beveland*, 470-471.

#### Walcheren

1. Arnemuiden en Nieuwerkerk
2. Haaïman
3. Welzinge
4. Nieuwerve
5. Ritthem
6. Oost-Souburg
7. West-Souburg
8. Vlissingen
9. Wellinkwerve
10. Koudekerke
11. Popsrodenambocht
12. Buttinge en Zandvoort
13. Hoogelande
14. Poppendamme
15. Houdinge en Krommenhoeke

16. Biggekerke
17. Sint-Mariakerke (Mariekerke)
18. Meliskerke
19. Werendijk en Zoutelande
20. Sint-Janskerke
21. 's-Heer Boudewijnskerke
22. 's-Heer Poppenkerke (Serpoppengerke)
23. Westkapelle en Woitkensdorp
24. Domburg
25. Grijskerke
26. Oostkapelle
27. 's-Heer Oirtskerke (Serooskerke)
28. Popkensburg
29. Gapinge
30. Brigdamme

31. Noordmonster
32. Schellach
33. Zandijk
34. Kleverskerke

#### Borssele

1. West-Borssele
2. Koudorpe
3. Ellewoutsdijk
4. Ovezande
5. Oudelande
6. Everingen
7. Stuivezand
8. Baarland en Bakendorp
9. Oostende, Hoedekenskerke en Vinningen

*Zuid-Beveland bewesten Yerseke*

1. Tolsende (Binnen en Buiten)
2. Kruiningen
3. Vlake en Schore
4. Kouwerve
5. Yerseke
6. Wemeldinge en Stormzand
7. Kattendijke
8. Kapelle
9. Kloetinge
10. Eversdijk
11. 's-Gravenpolder
12. 's-Heer Abtskerke, Sinoutskerke en Baarsdorp
13. Nisse
14. 's-Heer Arendskerke en Heinkenszand
15. 's-Heer Hendrikskinderen en Wissenkerke

*Zuid-Beveland beoosten Yerseke*

- a. Duvenede
- b. Zwaartewaal
- c. Zeldijk
- d. Lodijke
- e. Nieuwerkerke
- f. Assemansbroek
- g. Kreke
- h. Steelvliet
- i. Hinkelenoord
- j. Everswaard
- k. Schoudee
- l. Nieuwland
- m. Krabbendijke
- n. Waarde

- o. Valkenisse
- p. Mare
- q. Rilland
- r. Bath

*Wolphaartsdijk*

1. Westkerke
2. Sabbinge
3. Oosterke

*Noord-Beveland*

- a. Kats
- b. Hamerstede
- c. Eemlisse
- d. Welle en Coninchem
- e. Kampen
- f. Geersdijk
- g. Wissenkerke
- h. Zoetelinkskerke
- i. Kortgene

*Duiveland*

1. Kapelle
2. Nieuwerkerk
3. Ouwerkerk
4. Oosterland
5. Beoosten Duiveland

*Schouwen*

1. Zierikzee
2. Rengerskerke
3. Zuidkerke, Brieskerke en Oud-Sint-Jacobskerke (Zuidland)
4. Kapelle (Zuidwelle)
5. Zegambacht

6. Armoerderhoek
7. Westambacht van Haamstede (met Koudekerke)
8. Burgh
9. Clauskinderen
10. Westland
11. Oostambacht van Haamstede
12. Westambacht van Welland
13. Oostambacht van Welland (met Renesse en Serooskerke)
14. Ellemeet
15. Elkerzee
16. Brijdorpe
17. Duivendijk
18. Nieuwerkerk
19. Kerkwerve
20. Noordgouwe
21. Dreischor, Noordgouwe en Zonnemaire

*Overig*

- a. Tholen
- b. Schakerloo
- c. Nieuw-Strijen
- d. Poortvliet
- e. Scherpenisse
- f. Westkerke
- g. Sint-Maartensdijk
- h. Stavenisse
- i. Kempenhofstede
- j. Moggershil
- k. Sint-Annaland
- l. Sint-Filipsland
- m. Vrijberge
- n. Vossemeer

Op Borssele was het percentage *vrij* ambacht met een gemiddelde van 71% zeer hoog. De verklaring hiervoor is dat de hoge heerlijkheid Monster van 5898 gemeten geheel was vrijgesteld van het schot.<sup>27</sup> Voor het overige deel kende Borssele wel ambacht *steen schietend*, want in Oostende, Hoedekenskerke en Vinninge lag het *vrije* ambacht op 46%. Een gemiddelde dat overeenkomt met de percentages op de omliggende eilanden. Het hoge percentage *vrij* ambacht op het eiland Wolphaartsdijk was ook uitzonderlijk. Alleen in Sabbinge betaalden de heren belasting, zij het slechts over 40% van hun ambacht *bij der brede*. Zij genoten een privilege voor de oude ambachten van Wolphaartsdijk, dat Oostkerke en Westkerke, want die waren:

altoes vry gewest (...) van allen bede ende schote die geconsenteert zijn geweest by tsteen scieten ende dat die heerscepen aldair tvoors. schot ontfangen hebben zonder mynen genadigen heere yet dair of te gevene, mair wannere dat men bede gegeven heeft byder breede tvrye medegaende, zoo hebben de voirs. ambochten altyts mede gegolden.

Het overige deel van het eiland bestond uit nieuwe polders, die de parochie Hongersdijk vormden. Ze waren ontstaan uit een uitgors dat Klaas van Borssele in 1407 had gekocht van graaf Willem VI. De heren weigerden schot af te dragen over hun deel van de nieuwe polders.<sup>28</sup>

<sup>27</sup> ZA, RZ BO, inv. nr. 11, fol. 44r. Dit leen, ook wel Borssele bewesten Vijfzoden genaamd, was op 1 maart 1453 door Frank van Borssele met goedkeuring van Filips de Goede overgedragen aan Jasper van Culemborg. Hij hield het goed als Zeeuws leen en was verplicht om zijn leenheer militair te dienen; inv. nr. 307, fol. 18v-19r.

<sup>28</sup> ZA, RZ BO, inv. nr. 307, fol. 45v-46v; en ZA, RZ A, inv. nr. 453, fol. 324.

In Zeeland Beoostenschelde was de betekenis van het *vrije* van de ambachten gering, met uitzondering van Duiveland. Op Schouwen kenden de ambachten gelegen in Brijdorpe, Burg, Armoederhoek en het Oostambacht van Haamstede een *vrije*. Op enkele uitzonderingen na, stonden verder alle ambachten helemaal *steen schietend* te boek.<sup>29</sup> Zierikzee bezat schotvrijdom voor de 1.424 gemeten oud en 2.069 gemeten nieuw ambacht, het zogenaamde Poort- of Quaalamacht dat in tabel 3.1 niet is meegerekend. De eilanden Scherpenisse, Sint-Maartensdijk, Westkerke, Poortvliet, Moggershil en Kempenhofstede kenden geen *vrij* ambacht, maar stonden evenals Tholen en Schakerloo *ten halve schote* te boek.<sup>30</sup> De laatste twee eilanden waren niet verder ingedeeld in ambachten en kenden ook geen schotvrijdom.<sup>31</sup> De heerlijkheid behoorde tussen 1433 tot 1436 toe aan Jacoba van Beieren en werd in 1505 door Filips de Schone verpand aan Jan van Gimes, heer van Bergen.<sup>32</sup> Vossemeer werd na de *berijding* op 18 januari 1485 tot het rentmeesterschap van Tholen gerekend. Het had een omvang van 1.801 gemeten en stond *ten halve schote* te boek. De heren waren daarnaast in het bezit van een privilege, waardoor ze maar over een zesde deel van hun ambacht schot dienden te betalen.<sup>33</sup>

De hoge heerlijkheid Dreischor, die ook Zonnemaire en Noordgouwe omvatte, vormde eveneens een uitzondering. Dreischor was in 1413 door graaf Willem VI verkocht aan Katharina van Kleef, een zus van de tweede vrouw van zijn vader. In 1456 deed zij afstand van haar bezit, zodat Filips de Goede de heerlijkheid als huwelijksgift aan Adolf van Kleef en Beatrix van Portugal kon schenken. Na het kinderloos overlijden van hun zoon Filips van Kleef in 1528, viel Dreischor terug aan de grafelijkheid. De heerlijkheid stond *ten halve schote*. De heer van Dreischor had recht op de inkomsten uit de algemene beden en kon zelf om een bijzondere bede vragen. Zo werd hem in 1475 en 1476 een bede van vier groten per gemet toegekend voor de reparatie van 'mijns heeren nyeuwen huuse ende slote in Dreysschor'.<sup>34</sup>

De ambachtsheren in Zeeland mochten rond 1475 gemiddeld 35% van de ontvangsten uit de grafelijke beden voor zichzelf houden, omdat zij alleen de inkomsten over het ambacht *steen schietend* dienden af te dragen aan de rentmeester. De variatie tussen de eilanden en ambachten met betrekking tot betekenis van dit fiscale privilege was nochtans groot. Het werkelijke profijt van de heren uit het *vrije* was afhankelijk van de omvang en ligging van het ambacht, alsook van de frequentie en hoogte van de grafelijke beden. Voordat de vraag welke financiële betekenis het *vrije* ambacht voor de heren had en hoe deze ontvangsten zich

<sup>29</sup> Per 1 januari 1497 gaf Filips de Schone aan Schouwen bijvoorbeeld twee jaar vrijdom van de helft van het schot, zie: ZA, OBC, inv. nr. 14 (akte, 4 december 1495). Vgl. Dekker, *Zuid-Beveland*, 465-566, die opmerkt dat de ambachtsheren in Schouwen een vast bedrag van een penning per gemet van het schot toekwam. Uit de rekeningen van vijftiende en zestiende eeuw blijkt niets meer van een dergelijk recht, wellicht was het vervangen door de 25<sup>e</sup> penning die de ambachtsherenlijke klerken toekwam uit het schot; Heeringa, *Rekeningen*, 10-11.

<sup>30</sup> ZA, RZ A, inv. nr. 455, fol. 103r-103v; en RZ BO, inv. nr. 307, fol. 70v-72r. Stavenisse had ook een *vrij* van vijftig procent, maar was op 11 mei 1468 'bij groote onweder van sturm en winde van der zee' onder water gelopen, waarna de geërfden voor een periode van twintig jaar ontheffing kregen van de bede. Na 1475 werden in Beoostenschelde de polder Alteklein, Oost-Duiveland, Sint-Philipsland, Sommelsdijk, Sint-Annaland, Vrijberge, het Land van Nieuw-Strijen en verschillende kleinere polders ingedijkt, die verschillende mate van schotvrijdom genoten; ZA, RZ BO, inv. nr. 1124, fol. 57r-69v.

<sup>31</sup> ZA, RZ BO, inv. nr. 1487, fol. 1v. Van de gemeten *ten volle schote* (4.321 gemeten) werden 125 gemeten afgetrokken voor landen die aan de graaf toebehoorden, 36 gemeten die aan de regulieren van Reimerswaal toekwamen en negentien gemeten voor de halve waard die van Jan van Blois was (na zijn dood in 1472 teruggevallen aan te graaf).

<sup>32</sup> Fruin, *Rekeningen*, 158-159; AR, RK, inv. nr. 445, fol. 4r-5r. Tholen en Schakerloo waren feitelijk een hoge heerlijkheid, zo betoogden zij ook in 1463 dat: '...die stede ende tlandt van der Tholen een vrije heerlicheit up himselven is, daer die graven van Bloys over lange jaeren heren of geweest hebben, welke voirs. stede ende landt van der Tholen nu mijnen genadigen heere als grave van Hollant ende Zeelant toebehoirt'; GAT, SGT, inv. nr. 92.

<sup>33</sup> ZA, RZ BO, inv. nr. 1497, fol. 2r-2v. Vgl. Delahaye, *Vossemeer*, 118. De *berijding* was het vaststellen van de omvang van het schotbare gedeelte van een nieuw ambacht; Dekker, *Zuid-Beveland*, 453-455.

<sup>34</sup> Fruin, *Rekeningen*, 148-149. Zie voor de bede: ZA, RZ BO, inv. nr. 1302, fol. 14r-14v.

verhielden tot hun overige inkomsten wordt beantwoord, moet in kaart worden gebracht welke greep de edelen in de vijftiende en begin zestiende eeuw hadden op de ambachten in Zeeland.

### 3.1.2 Verdeling van het ambachtsbezit

Om inzicht te krijgen in de financiële betekenis van de ambachten voor de edelen is het van belang om de langetermijnontwikkeling van de verdeling van het ambachtsbezit te bepalen. Over de verspreiding van de ambachten op laatmiddeleeuws Zuid-Beveland concludeert Dekker dat: 'Het opkopen van ambachten door leden van de hoge adel en vervolgens door patriciërs samenvoegingen van ambachten in de hand [werkte], de gemiddelde oppervlakte per ambacht [vergrootte] en het totale aantal ambachten en ambachtsheren [deed] afnemen.'<sup>35</sup> Was deze ontwikkeling representatief voor geheel Zeeland? Om deze vraag te beantwoorden worden twee aspecten van het ambachtbezit geanalyseerd: de verhouding van het adellijke tot het niet-adellijke leenbezit en de interne verdeling van het adellijke deel.

De verdeling van het ambachtsbezit in de Bourgondisch-Habsburgse periode wordt gereconstrueerd aan de hand van de grafelijke rekeningen, die vanaf 1431 voor Zeeland Bewestenshelde, Beostenshelde en Tholen zijn overgeleverd. Deze administratieve eenheden kenden elk hun eigen grafelijke rentmeester die in een rekening de ontvangsten uit de beden en de domeinen in zijn ressort verantwoordde. De grafelijke administratie was ten tijde van Filips de Goede verre van volmaakt. De lijsten van ambachtsbezitters uit de rekeningen waren vaak gedateerd en bevatten weinig aanvullende informatie. De verheffing van ambacht gebeurde zonder tussenkomst van de leenheer, waardoor de rentmeesters er geen weet van hadden en ambacht noteerden op naam van 'die heren van Haamstede' of 'de kinderen van Raas van Botland' in de rekeningen.<sup>36</sup>

De inadequate grafelijke administratie en de informele verheffingsregeling waren Karel van Charolais een doorn in het oog. Op 8 juli 1454 vaardigde hij als plaatsvervanger van zijn vader een aantal ordonnanties uit om de toestand te verbeteren. Hij bepaalde dat zijn leenmannen binnen twee maanden hun leenbezit op de juiste naam dienden te laten registreren bij de grafelijke tresorie van Holland te Den Haag.<sup>37</sup> Leenverheffingen moesten vanaf dat moment plaatsvinden in Den Haag, zodat ze werden opgetekend in de registers van de rentmeester-generaal van Holland. De Zeeuwse leenmannen waren hiervoor tevens verheffingsgeld verschuldigd aan de tresorie.<sup>38</sup> De maatregelen pasten binnen een bredere administratieve hervorming, met als doel om de inkomsten van de vorst uit het graafschap Zeeland te vergroten. Enerzijds moesten de inkomsten beter worden geregistreerd, waarvoor bevoegdheden van de rentmeesters van Zeeland werden overgeheveld naar de rentmeester-generaal van Holland; anderzijds werd de regelgeving geformaliseerd en aangescherpt. Het Zeeuwse leenrecht werd zoveel mogelijk met het Hollandse in overeenstemming gebracht.<sup>39</sup>

De Zeeuwse leenmannen verzetten zich hevig tegen de hervormingen van Karel van Charolais, die niet genoeg rekening hield met de oude privileges en de leenrechtelijke praktijk.

<sup>35</sup> Dekker, *Zuid-Beveland*, 469.

<sup>36</sup> Heeringa, *Rekeningen*, 6; Fruin, *Leenregisters*, 7-9; en Stein, 'List', 315, 321. Uit een grafelijk bevel uit 1405 aan de ambachtsheren in Bewestenshelde om hun leenbezit aan te geven bij de rentmeester van Zeeland blijkt dat hij niet over een actueel overzicht van ambachtsheren beschikte; Dekker, *Zuid-Beveland*, 455, noot 125. In 1456 vond er een meting van alle landen op Walcheren plaats; ZA, RZ BO, inv. nr. 35, fol. 47r. En in 1470 wederom voor heel Zeeland; inv. nr. 59, fol. 114v; en inv. nr. 876, fol. 59r.

<sup>37</sup> De ordonnanties staan afgedrukt in: Fruin, *Keuren*, 132-139.

<sup>38</sup> Fruin, *Leenregisters*, 8-10; en Le Bailly, *Recht*, 48-49.

<sup>39</sup> Zie voor het Zeeuwse leenrecht § 5.4.1.

Voor veel kleine heren woog het nieuwe verheffingsgeld bijvoorbeeld niet op tegen de waarde van hun ambachten. In 1469 kwam Karel de Stoute, inmiddels zijn vader opgevolgd als hertog, deels terug op zijn hervormingen. Tegelijkertijd met de oprichting van het leenhof van Holland en Friesland gaf hij de rentmeesters van Zeeland de bevoegdheid over leenzaken terug. Uit de registratie van de beleningen en verheffingen door deze rentmeesters kwamen de leenregisters (ca. 1470-1535) voort.<sup>40</sup> De Zeeuwse leenmanen zagen na de plotselinge dood van Karel de Stoute in 1477 kans om in het *Groot Privilege* nog meer wijzigingen af te dwingen. Allereerst moesten ambachten binnen een jaar worden verheven bij de rentmeester van Zeeland voor een bedrag van een halve pond per gemet. Ten tweede mochten andere familieleden bij het ontbreken van mannelijk nageslacht het leenbezit lossen, zonder dat het direct terugviel aan de graaf. Ten slotte werd de verkoop of overdracht van lenen aan derden geregeld.<sup>41</sup> Filips de Schone bevestigde het *Groot Privilege* niet, maar de keur van 1495 volgt wat betreft de administratie van het leenbezit en het leenrecht de bepalingen uit 1477.<sup>42</sup>

De geografisch gerangschikte lijsten van de heren en hun ambachtsbezit in de grafelijke rekeningen, zijn gebruikt om de edelen in Zeeland te identificeren. De gegevens bieden tevens de mogelijkheid om de verdeling en ontwikkeling van het ambachtsbezit te analyseren. Een probleem is wel dat de rekeningen uit 1431 alleen de omvang van de ambachten *steen schietend* vermelden, omdat er in dit jaar geen bede over het ambacht *bij der brede* werd geheven.<sup>43</sup> Een adequate vergelijking met de omvang van de ambachten *bij der brede* uit 1475 en 1535 is daardoor niet te maken. Het probleem van het identificeren van de edelen, vooral met betrekking tot het peiljaar 1431, speelt wat betreft het categoriseren van het ambachtsbezit minder. In gevallen waarbij de precieze ambachtsheer niet is te achterhalen, kan het bezit wel worden toegeschreven aan een adellijke of niet-adellijke leenhouder of familie. Voor de peiljaren 1475 en 1535 doet dit probleem zich minder voor, omdat bederekeningen uit deze jaren meer gegevens over de lenen bevatten. Op grond van de bederekeningen is ondanks hun onvolkomenheden een betrouwbaar beeld te schetsen van de verdeling van het ambachtsbezit en de ontwikkeling van het adellijke aandeel daarvan in Zeeland tussen 1431 en 1535.

In de tabel 3.2 staat de verdeling van het ambachtsbezit van de edelen uit de onderzoekspopulatie in Zeeland weergegeven.<sup>44</sup> Zij hielden over de gehele periode 81%-80% van het totale ambachtsoppervlakte in leen. Zij waren zodoende als groep met afstand de belangrijkste heren, ondanks een lichte afname van hun dominantie op het platteland. De steden Middelburg, Westkapelle, Goes en Zierikzee hadden het ambacht dat rondom hun stadsmuren lag, bij privilege in handen gekregen van de graaf.<sup>45</sup> Zierikzee was met 3.494 ambacht, waarvoor ze schotvrijdom genoot, de stad met het grootste leenbezit.<sup>46</sup> Middelburg vergrootte haar

<sup>40</sup> Fruin, *Leenregisters*, 12-15.

<sup>41</sup> Bos-Rops e.a., *Holland bestuurt*, 349 (artikel 52-55); en Fruin, *Leenregisters*, 15-18.

<sup>42</sup> Fruin, *Keuren*, 210-212 (kapittel II, artikel 8-11); en Idem, *Leenregisters*, 18-21.

<sup>43</sup> ZA, RZ BO, inv. nr. 1 en 831 (1431). Een correctie van de gemetsgetallen uit 1431 met de percentages *vrij ambacht* uit tabel 3.1 om de omvang van het ambacht *bij der brede* voor dit jaar te bereken levert geen betrouwbare cijfers op. De eerste rekening over Bewestenshelde waarin de omvang van de ambachten *bij der brede* is opgenomen dateert uit 1439; ZA, RZ BO, inv. nr. 11. Dekker, *Zuid-Beveland*, 472-473, gebruikt deze voor zijn analyse van het ambachtsbezit op Zuid-Beveland.

<sup>44</sup> De onderverdeling van de niet-adellijke ambachtsbezitters is rudimentair maar volstaat voor het doel van de analyse. Vgl. Van Bavel, *Transitie*, 26-31, die een onderscheid maakt in zes groepen: geestelijke instellingen, landsheren, schildboortigen, stedelingen, meentgenootschappen en niet-schildboortige plattelanders (buren).

<sup>45</sup> De stad Reimerswaal slaagde er niet in om ambacht te verwerven, zij betwisten wel 106 gemeten die tot de vrijheid van de graaf behoorden; ZA, RZ BO, inv. nr. 390, fol. 36r.

<sup>46</sup> ZA, RZ BO, inv. nr. 1124, fol. 2r; en Bezemer en De Blécourt, *Rechtsbronnen*, nr. 53 (1414) en 70 (1426).

juridische greep op het omliggende platteland in de vijftiende en zestiende eeuw strategisch door ambachten op te kopen om haar economische belangen te beschermen. Na een mislukte poging in 1441 om de heerlijkheid Vlissingen te kopen, kocht de stad in 1493 en 1508 delen van een ambacht, geheten Oosthoek, in de parochie Nieuwerve van Filips van Bourgondië respectievelijk Boudewijn van Bourgondië. Het ambacht Welzinge werd in 1512 verworven, terwijl delen van Haaiman volgde in 1525, 1529 en 1532.<sup>47</sup> Zodoende had Middelburg in 1535 ruim 1.865 gemeten ambacht in leen op Walcheren. De abdij van Middelburg hield met 2.475 gemeten het grootste deel van het ambacht van Oostkapelle in leen en bezat nog verschillende kleinere ambachten op Walcheren en op Noord-Beveland.<sup>48</sup>

**Tabel 3.2: Relatieve verdeling van het ambachtsbezit in Zeeland, 1431-1535**

	WAL	BOR	ZBWY	ZBOY	WOL	NBEV	SCH	DUI	STA	THO	DREI	Som	Gemeten
<b>1431</b>													
Edelen	84,4	100	80,0	87,4	100	83,3	82,0	96,3	63,0		100	80,7	92.685
Steden	0,6		8,4				8,3					2,6	2.948
Geestelijkheid	7,3			0,2		6,5						2,3	2.622
Grafelijkheid				1,0					37,0	100		7,4	8.541
Overig	7,7		11,6	11,4		10,2	9,7	3,7				7,0	8.047
	100	100	100	100	100	100	100	100	100	100	100	100	114.843
<b>1475</b>													
Edelen	77,8	100	87,4	92,9	95,0	83,7	65,0	97,1	58,6		100	80,7	142.000
Steden	1,4		4,5				15,9					3,1	5.423
Geestelijkheid	8,3					5,6						2,2	3.783
Grafelijkheid	1,2			0,6			0,9	0,1	41,4	100		6,0	10.580
Overig	11,3		8,1	6,5	5,0	10,7	18,2	2,8				8,0	14.120
	100	100	100	100	100	100	100	100	100	100	100	100	175.906
<b>1535</b>													
Edelen	80,8	97,8	90,3	85,0	94,5	82,9	57,6	98,7	59,1	100		79,8	142.342
Steden	5,4		4,5				15,6					3,9	6.968
Geestelijkheid	8,9					5,6						2,3	4.103
Grafelijkheid				0,4		0,2	4,0	0,1	30,1		100	5,1	9.168
Overig	4,9	2,2	5,2	14,6	5,5	11,3	22,8	1,2	10,8			8,9	15.776
	100	100	100	100	100	100	100	100	100	100	100	100	178.357

Bronnen: ZA, RZ BO, inv. nr. 1, 307, 390, 831 en 1124. Zie voor de betekenis van de afkortingen *supra*, tabel 3.1.

Ambachten die aan de graaf vervielen omdat de overleden leenman geen nageslacht had en ambachten die niet binnen de gestelde tijd werden gelost, stonden op de naam van de graaf. Op Schouwen stonden er 'bij gebreke van lossinge' een behoorlijk aantal ambachten, in 1535 ongeveer 900 gemeten (4,2%) op zijn naam. Deze ambachten hadden nauwelijks een *vrij* deel en waren door hun geringe financiële waarde niet interessant voor potentiële kopers. Weinig ambacht behoorde tot het vaste domein van de graaf. Het relatief omvangrijke Poortvliet en Priestersmeet, 4.513 gemeten in 1475, waren gedurende de onderzochte periode eigen ambacht van de graaf.<sup>49</sup> Tholen en Schakerloo vielen ook onder de graaf totdat ze in 1505 door Filips de Schone werden verpand aan Jan van Glimes, heer van Bergen.<sup>50</sup> De heerlijkheid Dreischor keerde daarentegen na het overlijden van Filips van Kleef in 1528 terug tot zijn domein.

<sup>47</sup> Unger, *Middelburg*, 17-18; Unger, *Bronnen II*, 549-550 (nr. 641); 552 (nr. 644); 555 (nr. 647); en Kesteloo, 'Stadsrekeningen III', 367, 369.

<sup>48</sup> Henderikx, 'Abdij', 44-49.

<sup>49</sup> ZA, RZ BO, inv. nr. 307, fol. 72r. Op 26 december 1505 werd Poortvliet voor vijftien jaar door Filips de Schone verpand aan zijn tesorier-generaal Jeronimus Lauwerij; NA, GRReg, inv. nr. 6, fol. 13v; en vgl. Van Visvliet, *Inventaris*, nr. 1493 (22 oktober 1462).

<sup>50</sup> Fruin, *Rekenkamer*, 158-159. Overigens behield de graaf de inkomsten uit de bedden, alleen de opbrengsten uit de domeinen waren voor Jan van Glimes.

Onder de categorie overig in tabel 3.2 zijn alle niet-adellijke ambachtsheren geschaard, die gezamenlijk 7,3% tot 8,9% van het ambachtsbezit voor hun rekening namen. De samenstelling van deze groep leenhouders verschilde per eiland en was gemêleerd. In 1431 bestond zij overwegend uit kleine ambachtsheren met slechts enkele tot enkele tientallen gemeten ambacht, die niet als edelen zijn geïdentificeerd. Er waren nog nauwelijks vorstelijke ambtenaren of stedelingen met ambachtsbezit in Zeeland. Alleen de Vlaming mr. Jan van Gent, secretaris van Filips de Goede, werd als niet-adellijke ambachtsbezitter geïdentificeerd. Hij werd in 1429 door de hertog en Jacoba van Beieren beleend met ambacht en tienden in Haaiman en Noordmonster. In 1436 werd ontving deze ambtenaar een adelsbrief van zijn broodheer.<sup>51</sup>

Het aantal vorstelijke ambtenaren dat ambacht verwierf in Zeeland nam in de loop van de vijftiende eeuw toe, terwijl het aantal kleine ambachtsheren afnam, met name in Bewestenshelde. In 1475 waren bijvoorbeeld twee hertogelijke secretarissen, Thibaut Barradot en Willem Haultain, beleend met 902 respectievelijk 408 gemeten ambacht op Zuid-Beveland. Een andere vorstelijke ambtenaar, Klaas de Vriese, verwierf lenen op Tholen en Vossemeer van de graaf.<sup>52</sup> Mr. Jan Boudijnsz breidde zijn ambachtsbezit op Walcheren uit tot 430 gemeten door het aankopen van vervallen goederen op Walcheren. Hij was een Middelburgs poorter en werd in 1477 tot pensionaris van die stad benoemd, daarna bekleedde hij ambten bij de Staten van Holland en het Hof van Holland.<sup>53</sup>

De niet-adellijke vorstelijke ambtenaren uit 1475 deden hun leenbezit vrijwel allemaal weer van de hand. In 1535 waren er weer nieuwe namen. Gillis van der Borre was bijvoorbeeld de rentmeester van Adolf van Bourgondië, maar vervulde ook de ambten van klerk van de rentmeester van Bewestenshelde en van dijkgraaf van Beoostenshelde.<sup>54</sup> Gillis was de schoonzoon van Guy van Blois en hield in 1535 elf porties ambacht met een totale omvang van 560 gemeten in leen op Zuid-Beveland en Wolphaartsdijk. Het waren lenen die aan de graaf waren vervallen en door Gillis als klerk van de rentmeester waren opkocht.<sup>55</sup> De rentmeester van Beoostenshelde, Pieter van der Moelen, kocht eveneens diverse ambachten aan, want na zijn dood in 1521 erfde zijn zoon Jan 884 gemeten ambacht op Schouwen en Duiveland.<sup>56</sup>

In de vijftiende eeuw was het aantal niet-adellijke ambachtsheren dat afkomstig was uit de steden gering. In 1475 zijn de broers Cornelis, Jan, Jacob en Jonge Jan Cornelisz bijvoorbeeld tot de categorie overig in tabel 3.2 geschaard. Zij waren afkomstig uit Antwerpen, Vlissingen en Westkapelle en hielden ruim 1.800 gemeten ambacht op Walcheren in leen.<sup>57</sup> In 1535 was het aantal poorters met ambachtsbezit toegenomen, al was de omvang van dit bezit nog relatief beperkt. Op Schouwen hielden Maria Adriaan Huge Ewoutsdr, Lieven Anthonis Bloksz en Frans

<sup>51</sup> Fruin, *Leenregisters*, 27, 28 139; en Dumolyn, *Staatsvorming*, 163. Na mr. Jans dood in 1440 gingen zijn leengoederen over op zijn zoon Jan en na diens overlijden in 1453 op mr. Jans dochter jonkvrouw Katheline, die gehuwd was met Gelein uuten Zwave, ridder, heer van Wakken. In 1431 stonden er ook 1.584 gemeten ambacht op Zuid-Beveland Bewesten Yerseke op naam van wijlen Wouter van Gent – geen familie van Jan van Gent. Wouter was een kamerling van Willem VI, die hem ook had benoemd tot dijkgraaf van Bewesten Yerseke, en een uit Kleef; ZA, RZ BO, inv. nr. 1, fol. 27v; en *Dagvaarten* I-1, 188-189.

<sup>52</sup> Damen, *Staat*, 494. Hij was rentmeester van Beoostenshelde (1445-1451), rentmeester (1436-1437, 1465-1467), baljuw en dijkgraaf (1465-1467) van Tholen en Schakerloo.

<sup>53</sup> Fruin, *Leenregisters*, 292 en 311; en Ter Braake, *Recht*, 370.

<sup>54</sup> Fruin, *Abdij*, reg. nr. 176; en ZA, RZ BO, inv. nr. 818 en reg. nr. 677. Hij was in 1531 aangesteld als penningmeester van de gelden die bestemd waren voor het herstel van de dijken van Zuid-Beveland Beoosten Yerseke.

<sup>55</sup> Fruin, *Rekeningen*, reg. nr. 642.

<sup>56</sup> ZA, RZ BO, inv. nr. 1124; en Fruin, *Rekeningen*, reg. nr. 581. Pieter van der Moelen was afkomstig uit Bergen in Henegouwen en verkreeg op 9 augustus 1513 met zijn zoontjes Jacob en Jan het poorterschap van Zierikzee; De Vos, 'Poorterboeken', 80.

<sup>57</sup> NA, GH, inv. nr. 877, fol. 246v-247r; ZA, RZ BO, inv. nr. 307, fol. 7v-12r; en zie § 2.2, noot 28.



Klaasz van Zandijk uit Zierikzee ongeveer 890 gemeten ambacht in leen. In Bewestenschede was tevens een aantal uitheemse stedelingen ambachtsbezitter. Cornelis Baeck, poorter van Mechelen, hield 1.374 gemeten ambacht in leen op Borssele, die met instemming van de landsheer aangekocht waren door zijn vader Jacob in 1515.<sup>58</sup> Een deel van het ambacht in Baarland en Stuivezand had Jacob Baeck samen met zijn gemachtigde Jan van Beringen, de rentmeester van Baarland, gekocht van Joost van Haamstede. Jans zoon Frans huwde met Maria van Heenvliet.<sup>59</sup> Ook enkele Antwerpse poorters kochten ambacht in Zeeland. In 1535 bezat Jan Noyts 815 gemeten ambacht in Rilland en Mare. Hij erfde dit leenbezit van zijn neef Dirk Andriesz Noyt, die het had gekocht van de erven van Gillis Putoir, de amman van Antwerpen.<sup>60</sup> Het was echter pas aan het einde van de zestiende eeuw dat er onder de ambachtsheren een significant aantal poorters met omvangrijk ambachtsbezit voorkwam.<sup>61</sup>

Het totale ambachtsbezit van de niet-adellijke heren nam slechts heel geleidelijk toe in de Bourgondisch-Habsburgse tijd. Dit bezit raakte tegelijkertijd geconcentreerd in de handen van een kleiner aantal heren, al kwamen er in de eerst helft van de zestiende eeuw ook nog vele kleine ambachtsheren met niet meer dan een tiental gemeten ambacht voor.<sup>62</sup> Dit kan betekenen dat het voor niet-edelen mogelijk nog niet rendabel was om in ambachtsbezit te investeren. Een ander probleem was de toegang tot de ambachtsmarkt. In principe vererfde ambacht op familie en bij het ontbreken van erfgenamen verviel het aan de graaf. Vorstelijke ambtenaren waren relatief beter in staat om vervallen ambachten te kopen, omdat de graaf of zijn rentmeester het verkocht. Op grond van de geschetste ontwikkeling van het niet-adellijke ambachtsbezit moet de stelling van Dekker, dat ‘de hoge adel en de patriciërs’ in de zestiende eeuw het eeuwenoude Zeeuwse patroon van de vele kleine plaatselijke heren doorbraken, deels worden genuanceerd. Het ambachtsbezit van de stedelingen tot in het tweede kwart van de zestiende eeuw was immers nog niet substantieel en er waren nog vele kleine heren.

Met betrekking tot het aandeel van de edelen in het ambachtsbezit, constateert Dekker dat ‘de kleine edelman (...) als ambachtsheer door de hoge adel [werd] verdrongen.’<sup>63</sup> Deze observatie is correct want het adellijke aandeel van het ambachtsbezit bleef tussen 1475 en 1535 vrijwel gelijk op 81%-80% (tabel 3.2), terwijl het aantal adellijke heren in dezelfde periode afnam van 205 tot 151 personen. Deze afname had vooral betrekking op het lagere segment van de adellijke populatie.<sup>64</sup> Dit proces is zichtbaar in de grafieken 3.1, 3.2 en 3.3, waarin aan de hand van de berekeningen de verdeling van het adellijke ambachtsbezit in de peiljaren staat gespecificeerd. Met betrekking tot de gegevens uit 1431 geldt wederom het voorbehoud dat het om de verdeling van het ambacht *steen schietend* gaat, terwijl de grafieken van 1475 en 1535 betrekking hebben op het ambacht *bij der breedte*.

<sup>58</sup> Fruin, *Leenregisters*, 1098, 1241, 1253 en 1256. In 1508 gaf de landsheer Arend van Diest, ridder, Lambrecht Spierinck en Jacob Baeck, inwoners van Mechelen, toestemming om de ingelopen Kerkpolder in Borssele te bedijken. In 1512 volgt toestemming om de polder Zwake van 300 gemeten in te polderen. De heren waren vrijgesteld van het schot maar betaalden een erfcijns van zes groten per gemet; ZA, RZ A, inv. nr. 454, fol. 370-373.

<sup>59</sup> ZA, RZ BO, inv. nr. 390, fol. 57r, 58r en 141v; en Fruin, *Leenregisters*, nr. 1244, 1362 en 1493. Een voorbeeld van Brugse poorters: Jonkvrouw Maria Ritsaert hield 241 gemeten ambacht in Kattendijke in leen, die zij van haar zus Margaretha en broer Klaas had geërfd. Hun vader Frans had het verworven via zijn vrouw Anthonia Jeronimusdr van Vyve, een ‘natuerlick zuster van joncheer Jan de bastaert van Bourgoignen’; ZA, RZ BO, inv. nr. 343, fol. 38v.

<sup>60</sup> ZA, RZ BO, inv. nr. 343, fol. 65v; en 390, fol. 99r-102r.

<sup>61</sup> Dekker, *Zuid-Beveland*, 485.

<sup>62</sup> Op Zuid-Beveland hadden de niet-adellijke heren Jan, Adriaan en Klaas van Kromvliet bijvoorbeeld 968 gemeten ambacht, terwijl Frans Pietersz slechts 10,5 gemeten bezat in Rilland en Colijnspolder; ZA, RZ BO, inv. nr. 390.

<sup>63</sup> Dekker, *Zuid-Beveland*, 479.

<sup>64</sup> Zie § 2.5.

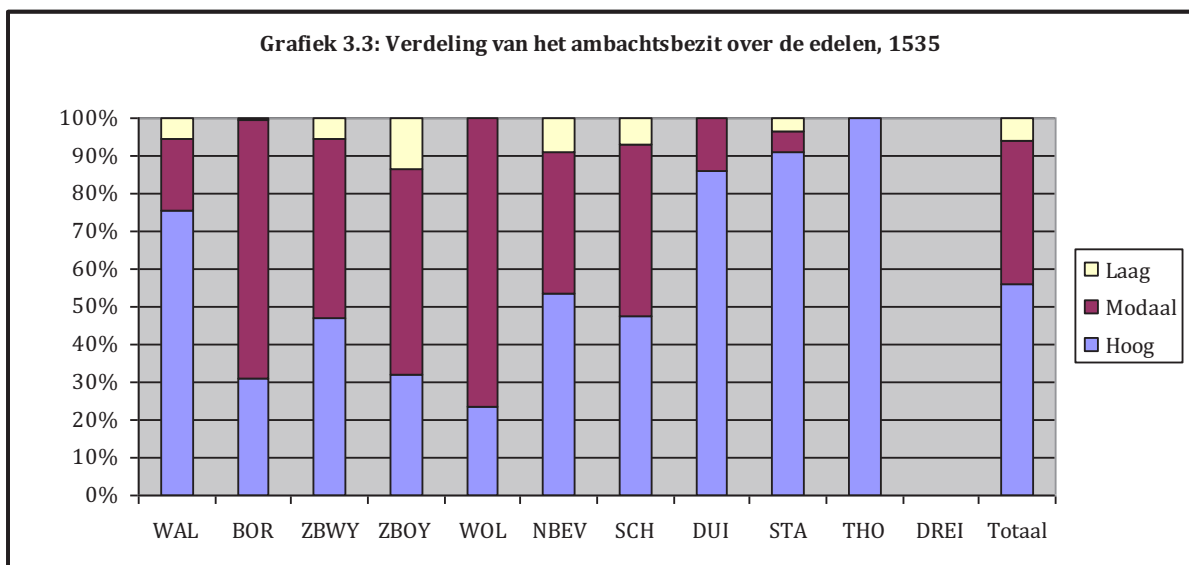
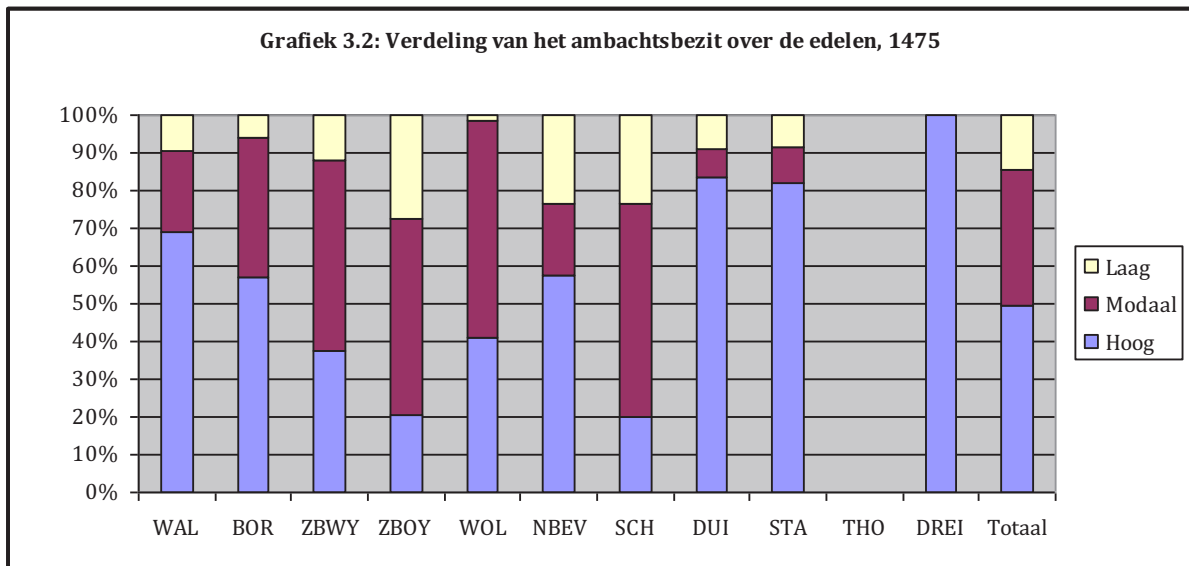
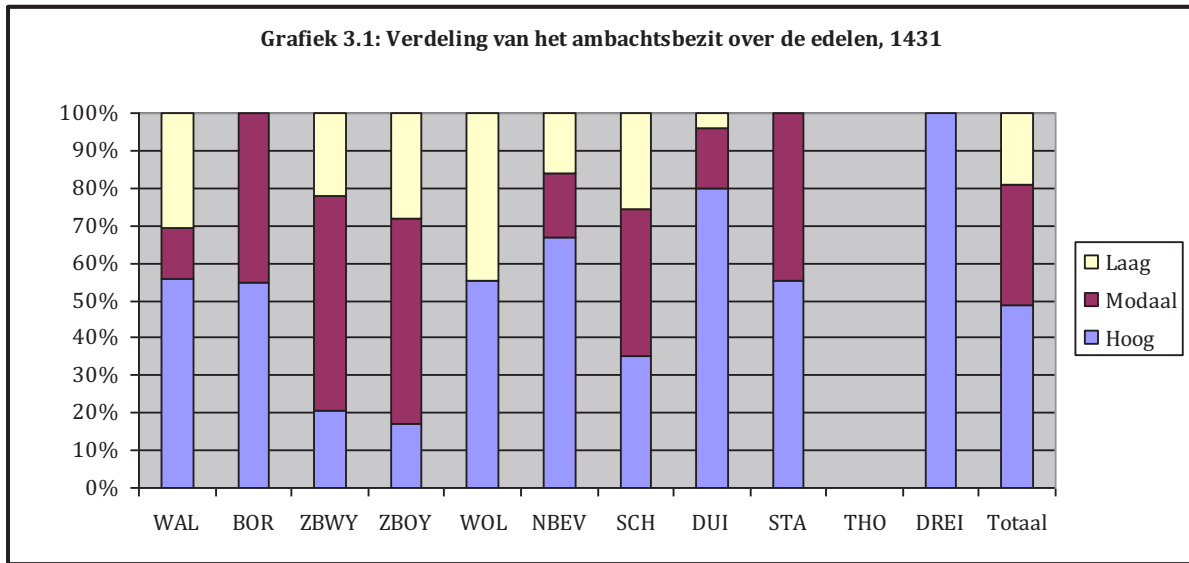

In de grafieken komt de relatieve daling van het ambachtsbezit van de lage edelen goed in beeld. Dit percentage nam af van 19,2% in 1431 tot 5,9% in 1535, terwijl het aandeel van de hoge adel toenam van 48,5% tot 55,8%. De stijging van het relatieve aandeel van de modale edelen steeg ook van 32,3% in 1431 tot 38,3% in 1535. Het is geen verrassende conclusie dat de hoge edelen bijna de helft van het adellijke ambachtsbezit in handen hadden. Hun omvangrijke leenbezit is namelijk een kenmerk op grond waarvan ze als hoge edelen zijn aangemerkt. De indeling van de edelen in drie strata maakt de ongelijke verdeling van het ambachtsbezit goed zichtbaar. Er waren bijna evenveel lage edelen als hoge en modale edelen samen, terwijl de eersten slechts een fractie van de ambachten in handen hadden. Ook de geografische spreiding van het adellijk leenbezit komt in de grafieken duidelijk naar voren.<sup>65</sup>

**Tabel 3.3: Omvang van de ambachten van de grootste adellijke ambachtsbezitters in Zeeland (in gemeten)**

1431 (Ambacht steen schietend)		1475 (Ambacht bij der brede)		1535 (Ambacht bij der brede)	
Boudewijn en Floris van Borssele	13.379	Wolfert van Borssele	18.265	Adolf van Bourgondië	20.266
Frank van Borssele	7.283	Anna van Bourgondië	17.561	Filips en Karel van Bourgondië	14.526
Familie Van der Maalstede	6.053	Familie Van Kats	8.043	Floris van Egmond	6.845
Familie Van Haamstede	5.431	Familie Van Reimerswaal	6.091	Familie Van Kruiningen	6.718
Adriaan en Jacob van Borssele	5.289	Jasper van Culemborg	5.897	Zonen van Jan Pieters	5.620
Laurens van Kats	4.684	Gillis Butoir	5.531	Anton van Lalaing	4.725
Hendrik van Borssele	4.411	Floris bastaard van Borssele	4.935	Wolfert van Brederode	4.357
Katharina van Kleef	3.656	Familie Van Wissenkerke	4.708	Familie Van Wissenkerke	4.018
Familie Van Reimerswaal	3.510	Familie Van Haamstede	3.889	Maria van Bruelis	3.941
Filips van Borssele	3.180	Alienora van Borssele	3.756	Jan van Lannoy	3.760
Familie Van Botland	1.999	Adolf van Kleef	3.656	Familie Van Renesse	3.582
Familie Van Heenvliet	1.964	Familie Van Kruiningen	3.553	Familie Van Haamstede	3.422
Familie Van Abeele	1.958	Familie Van Oostende	3.445	Familie Van den Werve	3.397
Familie Van Kruiningen	1.722	Guy de Baenst	2.242	Familie Van Kats	3.167
Familie Van Arnemuiden	1.565	Anseau van Trazegnies	2.202	Jan van Silly	2.949
Familie Van Oostende	1.538	Familie Van Renesse	2.002	Familie Van Oostende	2.887
Familie Van Renesse	1.070	Familie Van Schengen	1.870	Familie Van Reimerswaal	2.796
Familie Van der Oosterland	753	Familie Van Heenvliet	1.763	Hendrik van Borssele	2.394
Michiel van Nieuwerve	639	Familie Van Abeele	1.744	Guido en Jozef de Baenst	2.115
Familie Van Bruelis	636	Adriaan van Nieuwerve	1.502	Familie Van der Heiden	1.885
		Familie Ruychrok van den Werve	1.496	Lievine van Kats	1.474
		Jan van Bourgondië	1.324	Jacob van Domburg	1.430
		Lodewijk van Brugge	1.254	Jan en Karel van Trazegnies	1.338
				René van Brugge	1.321
				Frans van Diest	1.235
				Adolf van Wakken	1.144
				Elisabeth van Reimerswaal	1.135

In 1431 waren Zeeuwse edelen de belangrijkste ambachtsbezitters in het graafschap (tabel 3.3). De verschillende heren uit het geslacht Van Borssele spanden de kroon als eigenaren van ongeveer 30% van het totale ambachtsbezit in Zeeland. Katharina van Kleef was als vrouwe van Dreischor de belangrijkste uitheemse ambachtsbezitter. De families Van Bruelis en Van den Abeele hadden zich in de veertiende eeuw in Zeeland gevestigd.<sup>66</sup> De Henegouwer Hendrik van

<sup>65</sup> Vgl. tabel 2.6.

<sup>66</sup> De bastaardzoon van graaf Jan II van Holland, Simon van Bruelis uit Henegouwen, werd rond 1318 beleend met ambacht op Zuid-Beveland. Zijn zoon Simon huwde met een dochter van Wouter van der Maalstede; Dekker en Kruisheer, 'Victorinnenklooster', 13-16; en ZA, RZ II, inv. nr. 451, fol. 514r, 515v-516r.

den Abeele († ca. 1390) werd door graaf Albrecht van Beieren in 1357 beleend met ambachten in Zeeland. Hij was drie jaar eerder poorter van Middelburg geworden, nadat hij tot baljuw van die stad was benoemd.<sup>67</sup> Een aantal Vlaamse edelen had aan het begin van de vijftiende eeuw ambachtsbezit op Zuid-Beveland; zij waren veelal geparenteerd aan Zeeuwse families. Hector van Voorhout, Jan Vilain en de schoonzonen van Gerard van Maldeghem hielden in 1431 in totaal 1.442 gemeten ambacht *steen schietend* in leen.<sup>68</sup>

Vrijwel alle uitheemse edelen die gedurende de Bourgondisch-Habsburgse periode in Zeeland gesignaleerd zijn, waren ambachtsheren. In de regel verwierven zij dit bezit door te huwen met een Zeeuwse partner. De Henegouwse edelman Anseau van Trazegnies huwde in 1436 bijvoorbeeld met Margaretha, de oudste dochter van Gillis van Arnemuiden. Na de dood van zijn schoonvader kon hij diens leenbezit lossen en werd hij de nieuwe heer van Arnemuiden.<sup>69</sup> Op vergelijkbare wijze verwierf Anna van Bourgondië, een bastaarddochter van hertog Filips, haar omvangrijke bezit in Zeeland. Ze erfde de goederen van haar eerste man Adriaan van Borssele († 1468) en huwde vervolgens met de hoge edelman Adolf van Kleef, aan wie de heerlijkheid Dreischor door zijn tante Katharina was overgedragen.<sup>70</sup> Huwelijksbanden waren echter niet altijd een opstapje om ambachtsbezit te verwerven. Lodewijk van Brugge, die met Margaretha van Borssele was getrouwd, kocht de heerlijkheid Haamstede, nadat het leenbezit van Floris van Haamstede in 1454 verbeurd was verklaard door Karel van Charolais.<sup>71</sup>

Vrijwel alle uitheemse edelen kwamen in het kielzog van de Bourgondisch-Habsburgse vorsten Zeeland binnen, maar de vorst speelde geen actieve rol in het begunstigen van deze edelen. Vaak verkocht hij de goederen die aan de grafelijkheid vervielen tegen een goede prijs aan personen die al belangen hadden in het graafschap. Tussen 1440 en 1475 kwam er veel ambacht vrij door onder meer het uitsterven van verschillende familietakken de geslachten Van Borssele, Van der Maalstede en Van Haamstede. Daarnaast werden de goederen van de heer van Haamstede en Boudewijn bastaard van Bourgondië geconfisqueerd door Karel de Stoute. Van de verkoop van deze goederen profiteerden niet alleen Zeeuwse edelen, zoals Hendrik van Borssele en Adriaan van Kruiningen, maar ook nieuwkomers als Gillis Putoir en Pieter Lanchals.<sup>72</sup>

**Tabel 3.4: Herkomst van leenbezit onder de nieuwkomers in de onderzoekspopulatie, 1475 en 1535**

	1475	1535	Totaal
Koop van aan de graaf vervallen goederen	4	8	12
Koop van door de graaf geconfisqueerde goederen	2		2
Verweving door huwelijk	7	19	26
Verwerving als erfgenaam	4	11	15
Overdracht of schenking	1		1
Koop van derden	6	8	14

<sup>67</sup> Rheineck Leyssius, 'Abeele', 183-184; en Van Mieris, *Charterboek IV*, 174 voor de verkoop van Wezinge en Ritthem aan Floris van den Abeele door Willem VI, vervallen van zijn stiefmoeder Margaretha van Kleef (8 augustus 1411).

<sup>68</sup> Dekker, *Zuid-Beveland*, 483; en § 2.7, noot 127.

<sup>69</sup> Gillis had kort daarvoor de goederen van zijn kinderloze broer Albrecht († 1433) gekocht; *MR I-III*, nr. 244 (18 oktober 1434); *NA, GH*, inv. nr. 134, fol. 9v; inv. nr. 140, fol. 14r; *ZA, RZ BO*, inv. nr. 10, fol. 45r; en zie verder § 5.4. Anseau van Trazegnies alias van Elderen betaalde in 1439 127 ponden van 240 groten voor 648 gemeten ambacht.

<sup>70</sup> Henderix, 'Markizaat', 85-86, 91.

<sup>71</sup> Zie § 6.3.2; en Damen, *Staat*, 258-259. Lodewijk van Brugge verwierf Haamstede niet via zijn vrouw Margaretha van Borssele; vgl. Janse, 'Leenbezit', 181. In 1473-1474 kocht hij ook ambacht in Haamstede, Burgh en Brijdorpe uit de vervallen goederen van Costijn en Jan van Haamstede. Een deel was geconfisqueerd van Boudewijn bastaard van Bourgondië, die 'Francois ende mijns genaden heren viant' was geworden; *ZA, RZ BO*, inv. nr. 878, fol. 12v-13r.

<sup>72</sup> Cuvelier, *Inventaire III*, 142-145. Zie voor de aankondiging van de openbare verkoop; *ZA, RZ BO*, inv. nr. 61, fol. 135v (1472); inv. nr. 63, fol. 134r, 135r (1474).

In tabel 3.4 staat gespecificeerd hoe nieuwkomers uit de onderzochte deelpopulaties van 1475 en 1535 hun leenbezit in Zeeland hoofdzakelijk hadden verworven. Verwantschap was een doorslaggevende factor voor het verwerven van ambachtsbezit. Van de nieuwe edelen in de onderzoekspopulatie verwierf 59% hun leenbezit in Zeeland via huwelijk of erfenis van verwanten. Onder de hoge edelen uit 1535 bevond zich bijvoorbeeld de Hollander Wolfert van Brederode, die de bezittingen van zijn moeder Margaretha van Borssele erfde. De Vlaming Jan van Lannoy erfde via zijn moeder Margaretha van Bourgondië ambacht op Walcheren.<sup>73</sup> Twee hoge, geadelde Bourgondische ambtenaren huwden eveneens met Zeeuwse dames. De president van de Grote Raad van Mechelen, mr. Jan Pieters († 1523), trouwde met Margaretha van Kats. Hun zonen Karel, Frans, Jan en Jeronimus werden grote ambachtsheren in Zuid- en Noord-Beveland, Wolphaartsdijk en Schouwen door de erfenis van hun moeder en oom Filips van Kats. Ontvanger-generaal Jan Micault was gehuwd met Lievine van Kats. Hij kocht zelf het ambacht van Thomas en Cornelis van den Abeele in Oosterland op Duiveland.<sup>74</sup> Deze voorbeelden kunnen worden aangevuld met de Hollandse families Van Ruiven en Van der Does, die aan het einde van de vijftiende eeuw via huwelijk en vererving heren werden in Zeeland.<sup>75</sup> Ten slotte speelde verwantschap vaak een rol wanneer ambacht van derden werd gekocht. De Gentse edelman Joost van Gistel kocht bijvoorbeeld het leenbezit van zijn failliete zwager Marinus van Haamstede op Zuid-Beveland.<sup>76</sup>

De koop van lenen van de graaf of derden verklaart voor 40% van de gevallen de komst van nieuwe edelen. De Middelburgse burgemeester Lieven Hugenz, ridder, kocht bijvoorbeeld de ambachten van Pieter Paulus Jansz op Walcheren alsmede het ambacht in Hoogelande die aan de graaf waren vervallen.<sup>77</sup> De kleine porties ambachtsbezit die op de markt kwamen, werden doorgaans opgekocht door inheemse edelen. Op deze wijze konden ook families uit het lage segment van de adel hun patrimonium uitbreiden. De families Van Wissenkerke en Van der Heiden zijn hiervan goede voorbeelden (tabel 3.3). Voor de telgen uit de familie Van Wissenkerke was het een voordeel dat enkelen van hun tot grafelijk rentmeester werden benoemd. De rentmeesters waren verantwoordelijk voor de verkoop van de aan de graaf vervallen ambachten; zij hielden vaak de ambachten voor zichzelf. Menig rentmeester bouwde zo zijn ambachtsbezit snel uit. De uit Antwerpen afkomstige rentmeester van Zeeland Beoostenschelde, ridder Hendrik van der Werve, hield het bescheiden met 171 gemeten ambacht in Scherpenisse, Westkerke en het Land van Nieuw-Strijen in 1535.<sup>78</sup>

Over het geheel genomen tekenden zich in de Bourgondisch-Habsburgse periode twee ontwikkelingen af. Enerzijds nam het aantal kleine ambachtsheren af en daarmee het aandeel dat deze heren hadden in het totale ambachtsbezit. Anderzijds bleef het adellijke aandeel in het totale ambachtsbezit vrijwel gelijk, hetgeen betekent dat het ambachtsbezit dat vrij kwam geconcentreerd raakte in handen van de edelen gerekend tot het hoge en modale segment. Ondanks het feit dat de omvang van het adellijke ambachtsbezit slechts licht daalde, veranderde

<sup>73</sup> Zie voor de verwantschapsbanden van Floris van Egmond en Anton van Lalaing § 2.7, schema 2.3.

<sup>74</sup> ZA, RZ BO, inv. nr. 1124, fol. 49v-56r.

<sup>75</sup> ZA, RZ BO, inv. nr. 73, fol. 69r-69v; inv. nr. 121, fol. 124v-125v; en inv. nr. 924, fol. 36v-37r.

<sup>76</sup> ZA, RZ BO, inv. nr. 390, fol. 48r, 58r. Een andere Gentse edelman, Klaas Klaasz Triest, gehuwd met Anna Anthonisdr bastaard van Bourgondië, kocht de goederen van Willem van Stapel; ZA, RZ BO, inv. nr. 396, fol. 54r en fol. 98v; Fruin, *Leenregisters*, 1443; en ZA, WK, inv. nr. 45. De Mechelse poorter Arend van Diest, ridder, verwierf daarentegen omvangrijk ambacht in Baarland en Ellewoutsdijk, zonder verwanten in Zeeland te hebben. Hij overleed in 1535 en werd opgevolgd door zijn zoon Frans; Fruin, *Leenregisters*, 1098, 1661; en Dekker, *Zuid-Beveland*, 269, noot 57.

<sup>77</sup> Fruin, *Leenregisters*, 1313; en ZA, RZ BO, inv. nr. 309, fol. 12v-12r, 34r.

<sup>78</sup> ZA, RZ BO, inv. nr. 1124, fol. 61v-62v, 64v-65r, 68r-68v; en Wouters, 'Verwantschap', 42-43.

de samenstelling van de adellijke heren sterk. Zoals in het vorige hoofdstuk vastgesteld werd, varieerden de nieuwkomers van hoge Bourgondische edelen tot geridderde Antwerpse en Mechelse poorters. De ambachtsmarkt werd door de politieke en de economische integratie van Zeeland in de Bourgondische Nederlanden geleidelijk opengelegd voor uitheemse investeerders, waarbij voorop moet worden gesteld dat huwelijk en vererving de belangrijkste mechanismen waren om ambachten in het graafschap te verwerven.

### 3.1.3 De ambachtsgevolgen

De ambachtsheren genoten op grond van hun bezit een aantal profitabele rechten. Deze waren afgeleide *regalia*, oftewel gebruiks- en genotsrechten die van oorsprong aan de koning toekwamen. Veel *regalia* waren gekocht, verkregen of geïsurpeerd door regionale en lokale machthebbers; ze werden doorgaans met een heerlijkheid in leen gegeven. Tot de *regalia* behoorde de justitie in ruime zin van het woord, daarnaast omvatten ze diverse rechten als het banrecht, muntrecht, herendiensten, het stroomregaal, tol- en veerrechten, windrecht en jachtrecht. De precieze samenstelling en financiële waarde van de heerlijke rechten liep per regio uiteen.<sup>79</sup> Het uitoefenen van heerlijke rechten was in de late middeleeuwen evenmin als het bezitten van heerlijkheden exclusief voorbehouden aan edelen. Niettemin waren ze van belang voor de edelen: ‘seigneurial rights were of considerable benefit, imparting character, wealth, power, function and social distinction’. De heerlijke rechten waren een belangrijk kenmerk van (adellijk) publiek gezag en een aanmerkelijke bron van inkomsten.<sup>80</sup>

In laatmiddeleeuws Zeeland waren de heerlijke rechten gekoppeld aan ambachtsbezit en werden ze door tijdgenoten aangeduid als ambachtsgevolgen. In het naburige Holland waren er geen ‘automatische ambachtsgevolgen’, maar werden de heerlijke rechten afzonderlijk in leen gegeven.<sup>81</sup> De heerlijke rechten werden in Zeeland voor zover bekend nooit geïsoleerd in leen gegeven door de graaf. In de aanpassing van de Zeeuwse keur door Karel V in 1515 worden de ambachtsgevolgen ten dele opgesomd.<sup>82</sup> In beleningsaktes en leenregisters worden de ze doorgaans niet benoemd, maar volstond de zinsnede ‘ende die ambochtsgevolgen dair toe behoirende’. Slechts in een enkel geval werden de ‘ambochtsheerlicheyden ende ambochtengevolge’ gespecificeerd ‘als maelrye, visscherye, vogelrye, uutgorssen, dijckgorssen, veren, upslach, assisen, schout ende scepenen te setten, collacien van beneficien, officien ende anders’.<sup>83</sup> Het werd kennelijk niet nodig geacht om aan te geven wat er exact onder de ambachtsgevolgen viel in een bepaald ambacht. Vanwege de versplintering van het ambacht had het merendeel van de heren maar een klein aandeel in de profitabele rechten, waardoor hun financiële betekenis soms verwaarloosbaar was.

De vermelding van ‘collacien van beneficien’ is opvallend omdat het patronaatsrecht niet tot de ambachtsgevolgen behoorde. Het recht kwam van oorsprong toe aan de parochianen, maar de Zeeuwse heren hadden dit recht in de dertiende eeuw naar zich toetrokken. Vaak

<sup>79</sup> Bush, *Noble*, 144-145; Blécourt, ‘Heerlijkheden’, 97-101; en Hoppenbrouwers, *Heusden*, 589.

<sup>80</sup> Bush, *Noble*, 178-179.

<sup>81</sup> Janse, *Ridderschap*, 152.

<sup>82</sup> Fruin, *Keuren*, 250: ‘...vogelrie, vischerie, malerie, opslach, veeren, passaygen, anwassen, uuytgoorsen, [s]ettingen binnen, boven ende buyten sdijscks ende voorts alle tgene, dat den voornoemden ambochten (...) behoort te volgen.’

<sup>83</sup> ZA, RZ BO, inv. nr. 1742, fol. 44v (12 december 1470; belening van Jonge Jan Hendriksz van Wissenkerke); en NA, GH, inv. nr. 877, fol. 206v (*Valor Feodorum*, 1472-1474). In het *Valor feodorum* komt een opsomming alleen voor bij de hoge heerlijkheden van Veere, Borssele, Vossemeer (en Heenvliet); ook Guy de Baenst, Joost van Halewijn, Klaas de Vrieze en Thibaut Barradot gaven een complete lijst van ambachtsgevolgen op.

waren de edelen ook degenen die de kerken stichtten of doteerden.<sup>84</sup> Na een aantal conflicten tussen de ambachtsheren en de kerk raakte het in gebruik om het patronaatsrecht te delen tussen enerzijds de heren en anderzijds het kapittel of de abdij. Vanaf het midden van de veertiende eeuw kozen (de *electio*) en begiftigden (de *collatio*) de ambachtsheren en de Utrechtse kapittels om de beurt de priesters, die zij gezamenlijk voorstelden (de *presentatio*) aan de aartsdiaken van de dom van Utrecht. Hetzelfde compromis werd gevonden voor de kerken die onder de Middelburgse abdij vielen maar niet geheel waren ingelijfd.<sup>85</sup> In het *Valor feodorum* wordt zevenmaal melding gemaakt van het bezit van het patronaatsrecht (tabel 3.5).<sup>86</sup> Het was als inkomstenbron van ondergeschikt belang voor de heren, maar zij hechtten wel waarde aan de benoeming van geestelijken in de vele parochies die Zeeland telden.<sup>87</sup> Soms werden (onwettige) familieleden benoemd als deken, priester of vice-cureit.<sup>88</sup>

**Tabel 3.5: Aantal vermeldingen van ambachtsgevolgen in het *Valor feodorum*, 1472-1474**

Molens	88	Patronaat	7	Kapoenen	3
Visserij	54	Accijnzen	5	Dijkettinge	3
Veren	25	Opslag <sup>89</sup>	5	Erfpacht	2
Schorren	23	Darinktienden <sup>90</sup>	3	Cijnzen	1
Vogelarij	11	Sluizen	3	Lammertienden	1

Welke financiële betekenis hadden de echte ambachtsgevolgen voor de edelen in Zeeland? De grafelijke leenregisters geven een indruk van de waarde van deze rechten. In het *Valor feodorum* (1472-1474) en de rekening van de achtste penning over Bewestenschedde (1521) staan de distributie van de rechten en hun opbrengsten geregistreerd.<sup>91</sup> Deze inventarisaties werden gemaakt ten behoeve van de militaire diensplicht. De leenmannen gaven daarom mogelijk lagere inkomsten op dan ze in werkelijkheid genoten. Om een indruk te geven van de distributie van de rechten is in tabel 3.2 de frequentie van de gespecificeerde vermeldingen van ambachtsgevolgen in het *Valor feodorum* opgenomen. Een vergelijking tussen

<sup>84</sup> Toen Jan van der Maalstede in 1459 zijn ambacht in Eversdijk aan Anthonis Michiels verkocht behield hij het collatierecht van de kapel en kerk van Eversdijk, omdat deze door zijn voorouders waren gesticht en niet tot de ambachtsgevolgen behoorden; Fruin, *Leenregisters*, 166.

<sup>85</sup> Dekker, *Zuid-Beveland*, 368-375; Henderikx, 'Abdij', 35-39; Priester, *Campen*, 65-70; en Post, *Verhoudingen*, 83-86. Als voorbeeld van het beurtelings aanstellen van geestelijken, zie de aanstelling van de cureit in 's-Heer Abtskerke door heer Olivier van der Maalstede en de abt van Middelburg: ZA, OLV, inv. nr. 571 (akte, 5 augustus 1432); en zie ook: Fruin, *Abdij*, reg. 1243 (2 mei 1516).

<sup>86</sup> De broers Jan, Gerrit en Jan van Renesse van Baar bezaten de halve kerk van Baarland en de gehele kerk van Bakensdorp, NA, GH, inv. nr. 877, fol. 225v. Thomas van den Abeele de kerken in Welzinge en Haaiman, waarbij de inkomsten om de maand aan de abt van Middelburg toekwamen; fol. 223r. De Renesses en Joost van Haamstede waren 'gifters' van de kerken van Burgh, Haamstede, Ellemeet, Brijdorp en Duivendijk; fol. 267v.

<sup>87</sup> Rooze-Stouthamer, *Hervorming*, 28-33. Het dekenaat Zuid-Beveland telde rond 1520 55 parochies, Walcheren 62 parochies en Schouwen 36 parochies, gezamenlijk ongeveer een negende van het totale aantal parochies in het bisdom Utrecht en 40% van het totaal aantal parochies in Holland en Zeeland. Naast de kerken waren er zeventien kapellen in het dekenaat Zuid-Beveland, 23 in Walcheren en achttien in Schouwen. Het aantal pastoors, kapelaans en kanunniken – er waren twaalf kapittelkerken – liep daardoor sterk op.

<sup>88</sup> De ambachtsheren in Kapelle benoemden na de stichting van het Onze-Lieve-Vrouwe-kapittel in 1503 mr. Jan van Zijl tot deken. Hij was een bastaardzoon van David van Bourgondië, de bisschop van Utrecht en halfbroer van de belangrijkste oprichters Anna en Boudewijn van Bourgondië; Dekker, *Kapittel*, 37-46.

<sup>89</sup> Dit was het recht op inkomsten uit de overslag van goederen in een haven. Zo bezat Thomas van den Abeele de 'exchijs ende upslach tot Welsingen, te weten vier groten van elc vat biers ende eenen groot van upslach van elc vat biers'. Dit recht bracht jaarlijks negentien en een halve pond van 40 groten op per jaar. NA, GH, inv. nr. 877, fol. 233r.

<sup>90</sup> *Darink* is het zouthoudende veen onder de kleilaag, het werd naar boven gehaald door het veen af te steken (het *darinkdelven*) dat onder het sedimentdek zit. Na droging werd de darink verbrand tot zel, waarvan zout gemaakt werd. Het *darinkdelven* was in de late middeleeuwen verboden of aan restricties onderworpen vanwege de schadelijke gevolgen voor de waterstaat en de landbouwgrond; Slager, *Ambachtsheerlijkheid*, 30; Van Dam, 'Bedrijven', 91-93; en ZA, RZ BO, inv. nr. 154, fol. 141r (verbod op *darinkdelven*, 10 februari 1528).

<sup>91</sup> NA, GH, inv. nr. 877, fol. 204r-269v; en ZA, RZ BO, inv. nr. 446.

beide registers is niet mogelijk, omdat de gegevens te heterogeen zijn en inkomsten vaak niet per ambachtsgevolg worden vermeld.

De heren gaven water- en windmolens het vaakst op als inkomstenbron. Ze mochten als gevolg van het windrecht alleen worden geëxploiteerd met toestemming van de ambachtsheren.<sup>92</sup> Bovendien waren de ambachtsingezetenen vaak verplicht om het koren te malen bij de molen van hun heer, al was de molendwang geen heerlijk recht.<sup>93</sup> Het molenrecht was van alle ambachtsgevolgen de belangrijkste inkomstenbron, al liepen de inkomsten sterk uiteen. De molen van Kruningen bracht jaarlijks 24 pond van 40 groten op, terwijl Cornelis bastaard van Schellach slechts twee en halve pond uit een derde van molen te Schellach beurde.<sup>94</sup> Molens waren duur in het onderhoud. De eigenaren gaven regelmatig aan dat ze meer kosten aan de reparatie en het onderhoud van de molens hadden dan dat ze opbrachten. De ambachtsheren lieten de molens exploiteren door een molenaar, zeker wanneer meerdere heren belangen hadden in dezelfde molen. Soms waren de inkomsten uit de molens verwaarloosbaar door de versnippering van de ambachten en de ambachtsgevolgen. Om een uitzonderlijk voorbeeld aan te halen: Jan Pieter Wissenz van Schengen bezat een 42<sup>e</sup> deel van de molen van 's-Heer Arendskerke, een 36<sup>e</sup> deel van de molen van Heinkenszand en 72<sup>e</sup> deel van de molen van Ovezande. De laatste molen 'die gelt soe luttel ter hueren, soe dat se meer cost tonderhoudenen danre profijts van comt'.<sup>95</sup>

In het waterrijke Zeeland waren de inkomsten uit de visserij ook noemenswaardig. Het was niet zomaar toegestaan om te vissen; dit recht was voorbehouden aan de landsheer die het visrecht verpachtte of in leen gaf aan de ambachtsheren. De heren op hun beurt verpachtten dit recht ook weer of exploiteerden het anderszins. De inkomsten uit de visserij bedroegen vaak niet meer dan enkele ponden. In vergelijking met de inkomsten uit de visserij van sommige Hollandse heerlijkheden waren deze inkomsten laag, maar dit had waarschijnlijk van doen met de omvang van de ambachten.<sup>96</sup> De jacht op vogels en klein wild als hazen en konijnen was ook voorbehouden aan de ambachtsheren. Het was derhalve geen exclusief adellijk recht. Dit gold eveneens voor de vogelarij, de vangst van vogels middels eendenkooien, afgerichte roofvogels of lijmsrokken. Regelmatig vaardigde de landsheer plakkaten uit om stroperij tegen te gaan. Behalve de ambachtsheren was het niemand toegestaan om meer dan één hond te houden,

noch te gaen duere de ambochtsheerlicheden met hantbussen, stalenbogen oft hantboghden, noch te schieten naer eenich wilt, noch die met garen, netten oft andere instrument te vanghen, noch eenighe eyeren van den zelve wilde te roven oft nemen, noch visschen in eenighe waterganghen oft eenich was daer inne oft aen heerweghen te rooven up zekere boeten ende bruecken.<sup>97</sup>

<sup>92</sup> Kraker en Weemaes, *Malen*; Fockema Andreae, 'Recht', 434-437; Dekker, *Landstede*, 110-111. Een systematische vergelijking van de inkomsten uit de molens in de twee registers is om brontechnische niet goed mogelijk. De molen van Kats bracht in 1474 bijvoorbeeld 28 pond van 40 groten op en in 1521 gaven Adolf en Lieven van Kats ruim 35 pond op; NA, GH, inv. nr. 877, fol. 227r; en ZA, RZ BO, inv. nr. 446, fol. 39v.

<sup>93</sup> Zie bijvoorbeeld: Fruin, *OLV*, regest 1294 (18 april 1526). De inwoners van het nieuwe ambacht Vossemeer mochten ook laten malen in Tholen en *vice versa*; Delahaye, *Vossemeer*, 118 (regest 8).

<sup>94</sup> NA, GH, inv. nr. 877, fol. 211r en 249r.

<sup>95</sup> NA, GH, inv. nr. 877, fol. 240v. Boudewijn van der Waarde had ook meer 'kosten dan profijts' aan dat zijn molen in 's-Heer Arendskerke, fol. 255r. Zie ook de kwitanties voor de rentmeester van de heer van Veere voor werkzaamheden aan de molens van Zanddijk en Vrouwenpolder, ZA, HV, inv. nr. 184 (1495) en 185 (1477).

<sup>96</sup> Janse, *Ridderschap*, 149-150; en De Boer, 'Visscherijen', 132, noot 60, 134-138.

<sup>97</sup> Van de honden moest een poot worden afgehakt; ZA, RZ BO, inv. nr. 145, fol. 126v (25 mei 1519). Er werden in de vijftiende eeuw ook dergelijke plakkaten uitgevaardigd; inv. nr. 864, fol. 37r (12 november 1455).



De keur van 1495 bepaalt dat niemand zonder toestemming van de graaf mocht jagen op konijnen in de duinen en warande, behorend tot de grafelijke domeinen.<sup>98</sup> Het jagen op hazen en patrijzen was de ambachtsheren alleen toegestaan in hun eigen ambacht, behoudens 'dat elck zijn wilt volgen sal mogen' in het ambacht van een ander of wanneer de jacht plaatsvond met 'spoorwaren oft met anderen edele vogelen'. Ten slotte was het verboden om in andermans boomgaard of viswater te jagen of te vissen.<sup>99</sup> Het jachtrecht en de vogelarij hadden weinig financiële betekenis in vergelijking tot het visrecht. Ze waren eerder honorifiek van aard, omdat zij nauw verbonden waren aan de (adellijke) status van de ambachtsheer.

De andere honorifieke rechten die volgden uit het ambachtsbezit in Zeeland waren in de Bourgondisch-Habsburgse periode niet langer exclusief voorbehouden aan edelen. Wel gold er een welstandseis. Volgens de keur van 1495 was de zwaandrift voorbehouden aan heren met het bezit van minimaal 100 gemeten ambacht in dezelfde parochie, terwijl voor het bezit van een duiventil minimaal 200 gemeten ambacht waren vereist. Het houden van vogels die de adellijke status symboliseerden was aan het einde van de vijftiende eeuw geen vanzelfsprekend ambachtsgevolg meer.<sup>100</sup> De zwanen, die waarschijnlijk in de kasteelgrachten zwommen, werden soms weggeschonken of geconsumeerd. De heer van Ravenstein had een knecht in dienst die zijn zwanen verzorgde, regelmatig moest hij gerst, haver en brood inkopen. Het ging waarschijnlijk om een behoorlijk aantal zwanen, want in 1484 werden er 22 zwanen uit Dreischor naar Adolf van Kleef in Boekhout en Gent gestuurd.<sup>101</sup>

Het veerrecht was het laatste ambachtsgevolg dat uit het stroomregaal (water en wind) volgde. Vanzelfsprekend kenden niet alle ambachten een veer; in het register van 1521 worden de veren van Biezellinge, Baarland, Broek en Bath genoemd en het veer tussen Antwerpen, Bergen op Zoom en Zierikzee.<sup>102</sup> Het veerrecht was relatief winstgevend en werd doorgaans door meerdere heren gedeeld. Het veer tussen Baarland en Antwerpen dat jaarlijks 30 pond van veertig groten opracht, was bijvoorbeeld verdeeld over acht ambachtsheren. Thomas van den Abeele had het veer van Welzinge alleen in bezit en dit leverde hem in 1475 vijftien pond op.<sup>103</sup>

De overige ambachtsgevolgen worden in het *Valor feodorum* slechts een enkele keer specifiek vermeld en ze leverden relatief weinig op. Een uitzondering vormden de schorren, ook wel gorzen genaamd. Dit waren kwelders die ontstonden door de afzetting van klei en langzaam dichtslibden. Schorren konden gebruikt worden voor de veeteelt of zelfs graanbouw als ze niet te vaak onder water stonden.<sup>104</sup> Het bezit van schorren was relatief winstgevend. Het schor van Arend van Botland in Westkerke bracht bijvoorbeeld jaarlijks 9 pond van 40 groten op.<sup>105</sup> Overigens waren schorren niet per definitie een ambachtsgevolg. Het kwam voor dat er de graaf

<sup>98</sup> De Blécourt, 'Heerlijkheden', 102; De Boer, 'Visscheryen', 118-119, 124-126, 128; Van Dam, *Vissen*, 190, 206-207. De heer van Haamstede en Jan van Haamstede pachtten in 1433 de jacht in de duinen en wildernis van Schouwen. De heer van Haamstede werd in 1454 veroordeeld omdat hij misbruik had gemaakt van de rechten; ZA, RZ BO, inv. nr. 833, fol. 45v; inv. nr. 863, fol. 12v.

<sup>99</sup> Fruin, *Keuren*, 228-229 (kapittel III, artikel 24, 25 en 26). In de dertiende eeuw was de jacht op patrijzen toegestaan wanneer dit met een sperwer of andere adellijke roofvogel gebeurde; Kruisheer, *Landkeuren*, 102.

<sup>100</sup> Janse, *Ridderschap*, 150; Fruin, *Keuren*, 226-227, 229; en § 7.3.2 en 7.3.3. Er werden strenge straffen gesteld op het verwonden of doden van zwanen, in het laatste geval 20 pond aan de eigenaar en 40 pond aan de graaf. Vgl. Kruisheer, *Landkeuren*, 101: 'Soe wie steelt eenen swane, hi sal den heere van den swane ghelden I pond' (keur van 1256).

<sup>101</sup> ZA, RZ BO, inv. nr. 1300, ongefolieerd; en inv. nr. 1311, fol. 20v.

<sup>102</sup> ZA, RZ BO, inv. nr. 446. Zie verder: Sandberg, *Overzetveren*, 170-171; en Holleman, *Veren*, 13, 67-70, 80, 149-148.

<sup>103</sup> ZA, RZ BO, inv. nr. 446, fol. 9r; en NA, GH, inv. nr. 877, fol. 223r.

<sup>104</sup> Van Dam, 'Bedrijven', 92. Schorren ontstonden vaak op plaatsen waar het veengebied afgegraven was of als aanwas langs de buitendijken.

<sup>105</sup> NA, GH, inv. nr. 877, fol. 235v.

iemand beleende met een schor, waarbij toestemming werd verleend om het in latere instantie te bedijken en als ambacht te houden.<sup>106</sup>

**Tabel 3.6: Inkomsten uit de heerlijkheden Heenvliet en Dreischor, ca. 1475**

<i>Heenvliet</i>			<i>Dreischor</i>		
Inkomsten uit rechtspraak <sup>107</sup>	-		Inkomsten uit rechtspraak <sup>108</sup>	5	1%
Molen	4	3%	Molen	29	7%
Veer	4	3%	Veer	3	1%
Tienden	10	8%	Tienden	83	21%
Gorzen	7	6%	Gorzen	14	4%
Vogelarij	2	2%	Inkomsten uit landverpachting	114	29%
Visserij	3	2%	Visserij	1	0%
Lammertienden	3	2%	Lammertienden	2	1%
Kapoenen (25 koppels)	1	1%	Haringtienden	4	1%
Accijnzen te Heenvliet	5	4%	Bede	135	35%
Inkomsten uit landverpachting	86	69%			
Patronaatsrecht	-				
<i>Totaal</i>	<i>125</i>	<i>100%</i>	<i>Totaal</i>	<i>390</i>	<i>100%</i>

Bron: NA, GH, inv. nr. 877, fol. 211v-212v; en ZA, RZ BO 1302. Bedragen in ponden van 240 groten.

De financiële betekenis van de ambachtsgevolgen was afhankelijk van de ligging en omvang van het ambacht. Om het beeld van de relatieve opbrengsten uit deze heerlijke rechten aan te scherpen zijn de inkomsten uit de heerlijkheid Heenvliet en de heerlijkheid Dreischor in 1474 naast elkaar gezet in tabel 3.6. Beide lenen waren geen ambachtsheerlijkheden maar hoge heerlijkheden die de hoge rechtsmacht omvatten. Het slot, dorp, land en de heerlijkheid Heenvliet waren bovendien in Holland gelegen. Adriaan van Kruiningen had deze goederen in 1436 verworven via zijn moeder. Adolf van Kleef was in 1456 beleend met de hoge heerlijkheid Dreischor in Zeeland, die de dorpen Dreischor, Zonnemaire en Noordgouwe omvatte.

In tabel 3.6 valt direct op dat de ambachtsgevolgen niet de belangrijkste bron van inkomsten waren. Dat waren in Holland de landpachten en in Zeeland de bede-inkomsten, tienden en landpachten.<sup>109</sup> Van de ambachtsgevolgen droegen het molenrecht en de accijnzen het meest bij aan de inkomsten van heren, terwijl veren, visserij en vogelarij minder opbrachten. Het moet benadrukt worden dat deze lenen hoge heerlijkheden waren met een relatief groot geografisch aaneengesloten gebied, waar de financiële waarde van de ambachtsgevolgen niet betekenisloos was.<sup>110</sup> Voor het merendeel van de edelen, dat slechts in bezit van kleine ambachten was, brachten alleen de visserij, het wind- en het veerrecht de nodige inkomsten op.<sup>111</sup> De overige rechten hadden weinig reële betekenis meer, waardoor het voor deze heren een goede zet kon zijn om hun ambachtsbezit te verkopen aan een grotere heer in dezelfde parochie. De inkomsten uit de heerlijke rechten, zoals die zijn terug te vinden in de leenregisters, geven zo een beeld van de economische hiërarchie onder de edelen in Zeeland.<sup>112</sup>

<sup>106</sup> Maximiliaan van Oostenrijk beleend Filips van Borssele, heer van Kortgene, bijvoorbeeld met het gors Colijnsplaat ter bedijking tegen een jaarlijkse erfcijns van zes Vlaamse ponden, zolang het onbedijkt was, en vier groten Vlaamse per gemet en tien groten per gemet tienden wanneer het bedijkt zou zijn; Fruin, *Leenregisters*, 770 (11 maart 1489).

<sup>107</sup> De baljuw en de zeven schepenen behielden deze inkomsten als wedde.

<sup>108</sup> Dirk Jansz was aangesteld als baljuw van Dreischor en moest daarvoor jaarlijks een bedrag van 5 lb gr (30 ponden van 40 groten) aan de heer van Ravenstein; ZA, RZ BO, inv. nr. 1203, fol. 15r.

<sup>109</sup> De 135 pond uit de bede waren niet afkomstig uit het *vrije*, maar uit een buitengewone bede; zie *supra*, noot 35.

<sup>110</sup> Vgl. Thoen, *Landbouweconomie I*, 474.

<sup>111</sup> In het *Valor feodorum* is de opgave van de hoge edellieden meestal niet uitgesplitst. Vgl. Caron, *Noblesse*, 422, 426, 441 en 467, die in haar berekeningen over het leenregister voor het hertogdom Bourgondië komt tot een percentage van 15,5% als aandeel uit 'un ou plusieurs biens limités et précis' uit de totale inkomsten.

<sup>112</sup> Janse, 'Leenbezit', 185, 187; en Van Nierop, *Ridders*, 157, 159-161.

### 3.2 Tienden en overige leengoederen

De graaf had in Zeeland nog verschillende andere typen goederen die hij verpachtte. In de grafelijke rekeningen worden inkomsten verantwoord uit erfrenten, gorzen, visserij, molens, veren, tolleren, tienden en landerijen, die tot het grafelijk domein behoorden.<sup>113</sup> Het geleiderecht op de Honte werd in leen gegeven. De graaf beschikte over 300 zogenaamde 'haringen up die Honte', waarvan 96 haringen in 1433 in leen werden gegeven aan Jan Ruychrok.<sup>114</sup> Op Schouwen, Walcheren en Borssele bezat een aantal heren zogeheten leenlanden, doorgaans slechts enkele gemeten groot, waarover de houders weigerden schot af te dragen aan de rentmeesters. Deze landen hadden als eigen bezit toebehoord aan de Hollandse graven of de Zeeuwse burggraven uit het huis van Voorne.<sup>115</sup> Aanvankelijk werden de leenverheffingen van deze landen niet geregistreerd, maar in 1533 gelastte Karel V de leenhouders de verduisterde landen op te geven bij de rentmeesters en dat dezelfde procedure als voor de verheffing van ambacht zou gelden.<sup>116</sup> In Zeeland Beostenschelde had het grafelijke domein meer betekenis dan in Bewestenschelde. Op Tholen werden verschillende landerijen, tienden en schorren verpacht, op Schouwen de duinen en op Poortvliet de grafelijke moeren en gorzen.<sup>117</sup> Vanwege het ondergeschikte belang van deze goederen als inkomstenbron voor de edelen worden ze verder buiten beschouwing gelaten.

Een belangrijke inkomstenbron voor de edelen waren de tienden, die daarom meer aandacht verdienen. Het tiendrecht kwam in Zeeland van oorsprong toe aan de Utrechtse kapittels en Sint-Paulusabdij en de abdij van Middelburg, aan wie ze in de elfde en twaalfde eeuw werden geschonken door de bisschop van Utrecht. In 1310 had graaf Willem III echter de tienden van het kapittel van Sint-Pieter verworven. Hij was als wereldlijk heer bezitter van de tienden, die voor het overgrote deel in Bewestenschelde lagen.<sup>118</sup> De religieuze instellingen en de graaf konden de tienden zelf innen of ze gaven ze in erfpacht aan derden tegen een jaarlijks te betalen *pensie*. Ambachtsheren pachtten vaak tienden in hun ambacht, maar ze moeten niet met de ambachtsgevolgen worden verward.<sup>119</sup> De tienden drukten op de gebruikers van de grond, onafhankelijk van de houder van de tiendrechten. Het landbouwareaal in Zeeland was verdeeld in blokken, waarin de tiendgerechtigde het recht had op een tiende van de gewassen en het geworpen vee. De tienden werden onderscheiden in grote tienden (*decimae maiores*) op de graanoogst en smalle tienden (*decimae minores*) op de handelsgewassen en het jonggeboren vee (ook wel 'krijtende tienden' genoemd).<sup>120</sup> Wanneer het oogsten plaatsvond dan moest de tiendheer worden gewaarschuwd om zijn deel binnen te halen. In het geval van koren viel hem

<sup>113</sup> Heeringa, *Rekeningen*, 4-10. De erfcijnzen rustten op enkele polders in Eversdijk en Valkenisse, waarover geen schot werd geheven. De polders stonden in 1477 op naam van Jan en Raas van der Maalstede, Jan Beyers van Voxdal, Wolfert en Willem van der Stapel, Pieter, David en Jacob van Baarsdorp, en Jan van der Waarde; zie: ZA, RZ BO, inv. nr. 71, fol. 34v-36r.

<sup>114</sup> ZA, RZ BO, inv. nr. 120, fol. 89v-91r; en ZA, Handschriften, inv. nr. 689, fol. 4v-5v. Op Walcheren waren er ook enkele zogenaamde penninglenen in de parochies Biggekerke, Nieuwerve, West-Souburg en Koudekerke; NA, GH, inv. nr. 877, fol. 207r, 234r; en GRRek, inv. nr. 3385, fol. 14r.

<sup>115</sup> Fruin, *Leenregisters*, 20-21; Zondervan, 'Bede', 15; en *supra*, noot 22. Voor een overzicht van de leenlanden: ZA, RZ BO, inv. nr. 343, fol. 113r-116v. De grafelijkheid liep in 1493 134 pond mis aan bede-inkomsten uit de leenlanden op Walcheren en Borssele. Voor een overzicht van de leenlanden op Schouwen uit 1478, zie: inv. nr. 887, fol. 26v-28r.

<sup>116</sup> ZA, RZ II, inv. nr. 49, fol. 1r-3v.

<sup>117</sup> ZA, ZR BO, inv. nr. 930, fol. 17r-22v; en inv. nr. 1391, ongefolieerd.

<sup>118</sup> De Blécourt, 'Heerlijkheden', 104; Palmboom, *Kapittel*, 356-357; en Henderikx, 'Abdij', 49-51.

<sup>119</sup> Dekker, *Zuid-Beveland*, 380-381; Slager, *Vossemeer*, 41-44; en vgl. De Boer, *Graaf*, 211-212.

<sup>120</sup> Hoppenbrouwers, *Heusden*, 409; en De Boer, *Graaf*, 246.

elke elfde schoof toe. De krijtende tienden werden betaald op Meiavond (1 mei) of Bamisse (1 oktober).<sup>121</sup>

Graaf Willem III liet, nadat hij in 1310 de tienden van het kapittel van Sint-Pieter in handen kreeg, een regeling voor vererving van de tienden opstellen. Deze bepaalde dat een tiende bij het overlijden van een leenman evenredig vererfde op zijn zonen, bij het ontbreken daarvan op zijn dochters, en in het geval van kinderloosheid op zijn broers. Zij dienden een verheffingsgeld van respectievelijk 20, 40 en 60 schellingen per gemet te betalen. In principe mochten tienden ook worden overgedragen aan een vermoedelijke erfopvolger, maar voor verkoop aan derden was toestemming van de graaf vereist.<sup>122</sup> Het verzoek om verheffing moest binnen zes maanden nadat een tiende opengevallen was bij de graaf of zijn rentmeester gedaan worden.<sup>123</sup> In de rekeningen komt daarom een rubriek 'Versouck van tienden' voor, waarin het verheffingsgeld staat verantwoord. De erfpacht van de tienden had veel weg van de belening met ambacht, maar een belangrijk verschil was dat de heren voor de verheffing van ambachten tot 1454 geen verheffingsgeld of registratie waren verschuldigd. De keur van 1495 bevestigde de veertiende-eeuwse regeling wat betreft de vererving van tienden.<sup>124</sup>

Na de administratieve hervormingen die Karel van Charolais in 1454 doorvoerde, werden de inkomsten uit de tienden ook verantwoord in de grafelijke rekeningen. Jaarlijks moesten de tiendhouders hun pachtsom voldoen bij de grafelijke rentmeester. De *pensie* moest in Zeeland Bewestenshelde binnen veertien dagen na Onze Vrouwendag in de oogstmaand (15 augustus) worden afgedragen, terwijl de betaaldagen in Beostenshelde vielen op Sint-Geertruidag (17 maart) of Sint-Laurensdag (10 augustus).<sup>125</sup> De pachtsom die aan de graaf werd afgedragen, bleef in de onderzochte periode onveranderd. In Bewestenshelde varieerde de hoogte van de *pensie* per tiende.<sup>126</sup> In Beostenshelde was de toestand doorzichtiger: op Schouwen was men twee groten per gemet verschuldigd, op Duiveland twaalf groten, in Vianen drie groten en in Stavenisse één groot.<sup>127</sup> De registratie van deze afdrachten maakt het mogelijk om in kaart te brengen in hoeverre edelen pachters waren van de grafelijke tienden in Zeeland. De pachters van de overige tiendgerechtigden in Zeeland zijn terug te vinden in de archieven van de desbetreffende religieuze instellingen. Alleen de rekeningen en cartularia van de abdij van Middelburg zijn verloren gegaan. De archieven van de kapittels van Sint-Jan en Oudmunster en de Sint-Paulusabdij in Utrecht zijn wel bewaard gebleven.<sup>128</sup>

De verdeling van het grafelijke tiendenbezit staat weergegeven in tabel 3.7. De gegevens in de grafelijke rekeningen over de verpachting van de tienden kennen dezelfde deficiënties als de registratie van het ambachtsbezit, soms stonden de tienden bijvoorbeeld nog op naam van

<sup>121</sup> Priester, *Landbouw*, 165-166; en Slager, *Vossemeer*, 47-49. De rentmeester van Beostenshelde zond in 1482 zijn plaatsvervanger met een notaris en vier knechten met elk twee wagens om 'te laden de thienden van den ougst anno 82 liggende in de prochie van Oisterlant', die aan de graaf toebehoorden. Joost van den Abeele, ambachtshoofd in Oosterland op Duiveland, verhinderde dit omdat hij claimde de tienden te bezitten; ZA, RZ BO, inv. nr. 1072, fol. 39r.

<sup>122</sup> Van Mieris, *Charterboek II*, 107-114 (1315) en 153 (9 maart 1316).

<sup>123</sup> Fruin, *Leenregisters*, 5-7; en vgl. de regeling die gold voor de tienden van Sint-Jan; Palmboom, *Kapittel*, 358-360.

<sup>124</sup> Fruin, *Keuren*, 211 (kapittel 1, artikel 9).

<sup>125</sup> ZA, RZ BO, inv. nr. 68, fol. 1v; en inv. nr. 886, fol. 4v, 6r.

<sup>126</sup> Adolf van Bourgondië betaalde in 1533 bijvoorbeeld 2 pond 16 penningen voor 53 gemeten en 9,5 roeden voor zijn tienden in Zandijk, terwijl de andere tiendhouders in die parochie voor 19,5 gemeten en 130 roeden en 27,5 gemeten *praeter* 10 roeden 38 schellingen respectievelijk 18 penningen verschuldigd waren; ZA, RZ BO, inv. nr. 159, fol. 2r-2v.

<sup>127</sup> ZA, RZ BO, inv. nr. 948, fol. 1v, 4v en 7r.

<sup>128</sup> Fruin, *Abdij*. Zie voor de Utrechtse kapittels en abdij: UA, Sint-Jan, inv. nr. 322, 323; UA, Oudmunster, inv. nr. 833; en UA, Sint-Paulusabdij, inv. nr. 30, 31, 22 en 104. De archieven van de Utrechtse kapittels en abdij bevatten behalve manualen en rekeningen, ook registers van verlijfbrieven en renversalen, die gebruikt zijn om edelen te identificeren. Zie voor de tienden van de kapittels van Sint-Jan en Sint-Marie op Schouwen: Palmboom, *Kapittel*, 358-383.

overleden personen. Sommige grafelijke tienden werden niet in pacht uitgegeven, terwijl de administratieve wijze van de tienden op Tholen geen kwantificering toelaat.<sup>129</sup> Het is ten slotte niet mogelijk om de verpachting van de tienden rond 1431 te reconstrueren, omdat de grafelijke rekeningen daarover geen gegevens bevatten. De omvang van het totale grafelijke tiendenbezit in Zeeland lijkt erg klein in vergelijking met het ambachtsbezit, maar alleen de oppervlakte van het tiendplichtige land staat opgegeven. Een gemet tienden staat voor een tiend van tien gemeten. De tienden die de hoge edelen in 1475 op Walcheren pachtten van de graaf hadden bijgevolg een totale oppervlakte van 2.580 gemeten.<sup>130</sup>

**Tabel 3.7: Verdeling van het grafelijke tiendenbezit in Zeeland (in gemeten), 1477 en 1534**

1477	WAL	BOR	ZBE	NBE	WOL	SCH	DUI	STA	Totaal	%
Hoge edelen	258	52	73	341			9		733	18
Modale edelen	32	677	411	122	136		21	21	1.420	35
Lage edelen	168	25	215	221	44	34	10		717	17
Niet-edelen	149	285	271	310	55	114	35	19	1.238	30
	607	1.039	970	994	235	148	75	40	4.108	100
<b>1534</b>										
Hoge edelen	168		124	412			21	4	729	16
Modale edelen	83	1020	292	201	238	7	20	15	1.876	42
Lage edelen	103	19	308	89	9	19		6	553	13
Niet-edelen	285	218	234	324	45	130	38	18	1.292	29
	639	1.257	958	1.026	292	156	79	43	4.450	100

Bron: ZA, RZ BO, inv. nr. 71, 160, 886 en 957. Zie voor de betekenis van de afkortingen tabel 3.1.

De edelen hadden gezamenlijk ongeveer 70% van de grafelijke tienden in pacht, terwijl de overige tienden in handen waren van niet-edelen, religieuze instellingen en de graaf zelf. De edelen hielden doorgaans de tienden in pacht in het ambacht waar zij heer waren. De verheffing van ambacht en tienden gebeurde vaak gelijktijdig. Aan de distributie van de tienden veranderde weinig tussen 1477 en 1534, zij het dat er een verschuiving plaatsvond van het bezit van de lage naar de modale edelen. Een ontwikkeling die wordt verklaard door de veranderingen in de samenstelling van de adellijke populatie. Daarnaast was op Borssele, Wolphaartsdijk, en Noord-Beveland de omvang van de novale tienden toegenomen door de inpoldering van onder meer de Sint-Anthonispolder en het Land van Nieuw-Strijen.<sup>131</sup>

De omvang van de gepachte tienden was doorgaans beperkt. In 1534 bezaten alleen Filips van Lalaing, Floris van Egmond, Jan en Gillis van Trazegnies, de kinderen van Anthonis van Bourgondië en Arend van Diest blokken van ruim 50 gemeten tienden in dezelfde parochie. Tiendbezit in Zeeland bracht niettemin relatief veel op, al was de hoogte van de inkomsten afhankelijk van het gebruik van het land waar ze op drukten. Ze maakten bijvoorbeeld 21% van de inkomsten in de heerlijkheid Dreischor uit in 1475 (tabel 3.6). Wolfert van Borssele had volgens het *Valor feodorum* in 1474 196 gemeten tienden op Walcheren, Borssele en Zuid-Beveland in pacht, die hem 197 ponden van 40 groten aan inkomsten opleverden.<sup>132</sup> Lodewijk van Schengen en zijn broers Mattheus, Jan en Adriaan hielden ruim 58 gemeten tienden in pacht in 's-Heer Arendskerke, Heinkenszand, Ovezande en Baarsdorp, waarvan de waarde 108 pond was, terwijl hun ambachtsbezit van 1.258 gemeten bijna 377 pond opbracht.<sup>133</sup> De tienden

<sup>129</sup> Een deel van de tienden van wijlen de graaf van Blois waren niet verkocht en de inkomsten hieruit werden afzonderlijk verantwoord; ZA, RZ BO, inv. nr. 71, fol. 36v-37r.

<sup>130</sup> Palmboom, *Kapittel*, 358.

<sup>131</sup> ZA, RZ BO, inv. nr. 159, fol. 11r-13v; en inv. nr. 957, fol. 7r.

<sup>132</sup> NA, GH, inv. nr. 877, fol. 205v-206r.

<sup>133</sup> NA, GH, inv. nr. 877, fol. 243r.

maakten derhalve 22% van de feodale inkomsten van de familie Van Schengen uit. Uit de rekeningen van de hoge edelen blijkt dat zij op hun beurt de tienden weer verpachtten voor een bepaalde termijn of zij lieten hun rentmeester de opbrengst uit de tienden verkopen.

### 3.3 Grondbezit

Edelen werden in de middeleeuwen geacht als rentenier te leven van hun bezittingen. In de West-Europese landen was grondbezit in de regel de belangrijkste bron van adellijke inkomsten. De aard en omvang van het landbezit waren bepalend voor de sociale positie van een edele.<sup>134</sup> In veel regio's waren de heerlijke rechten gekoppeld aan grootgrondbezit. Vanuit de invalshoek van de opkomst van de burgerij en de verhouding tussen stad en platteland is aandacht besteed aan de verdeling van het grondbezit in de late middeleeuwen. Het is betoogd dat handelaren uit het stedelijk milieu hun winsten na een generatie belegden in de aankoop van heerlijkheden en land als teken van sociaal prestige. Inmiddels is het duidelijk dat voor zover dit gedragspatroon opgaat, het niet als 'het verraad van de burgerij' kan worden bestempeld, maar als een rationele en veilige belegging van kapitaal. Grondbezit werd in de late middeleeuwen en vroeg moderne tijd zeker gezien als een teken van sociale dominantie en succes, maar de beleggingen van de stedelingen tastten niet direct de positie van de adellijke grondheren aan.<sup>135</sup>

De analyse van het grondbezitsverhoudingen in de middeleeuwen wordt gecompliceerd door verschillende factoren. Ten eerste kon het bezit van grond verschillende vormen aannemen wat betreft de duur van de bezitsrechten en het gebruik van het goed. Het onderscheid tussen feodaal en allodiaal bezit is reeds ter sprake gekomen, maar daartussen bestonden verschillende andere bezitsvormen, zoals tijnsgronden, erfpachten en landpachten. Daarnaast is de aard van het beschikbare bronmateriaal een complicerende factor. In grote lijnen vallen deze bronnen in drie categorieën uiteen: fiscale bronnen opgesteld door de overheid, administratieve bronnen als pachtboeken en leenregisters en, ten slotte, (privé)aktes van belening, verkoop, verpachting of andere transacties. Voor de reconstructie van de grondbezitsverhoudingen in een bepaalde regio moet derhalve gebruik worden gemaakt van verschillende methodes en bronnen, wat het een arbeidsintensieve onderneming maakt.<sup>136</sup>

#### 3.3.1 Grondbezitsverhoudingen in Zeeland

In Zeeland stonden ambachtsbezit en grondbezit los van elkaar. Land was in het graafschap in de regel allodiaal bezit. De omvang van de landerijen die door de graaf in leen of pacht waren gegeven, was uiterst beperkt. Edelen hielden hun land en hofstedes bijgevolg als eigen bezit en konden ze zelf exploiteren of in pacht uitgeven. Landbezit werd niet centraal geadministreerd, omdat het anders dan het ambachtsbezit geen directe rol speelde in het belastingsysteem. Het schot was weliswaar een grondbelasting, maar het waren de ambachtsheren en niet de grafelijke rentmeesters, die een overzicht hadden van de landeigenaren. De *overlopers*, waarin de heren de grondeigenaren binnen hun ambacht bijhielden, zijn voor de vijftiende en begin zestiende eeuw

<sup>134</sup> Contamine, *Noblesse*, 85; Janse, *Ridderschap*, 129-131; Buylaert, *Eeuwen*; Van Nierop, *Ridders*, 109-112; en vgl. Fouquet, 'Adel', 5-6: 'Von den Kleinen und ihren Beuteln also bis zu den Grossen und ihren Kassen – seit dem Aufstiege der Städte bestimmte neben dem Landbesitz und dem Stand vornehmlich das Geld, die Möglichkeiten der Verfügung über die klingende Münze (...) die Ehre, den sozialen Wert des Herrn und seines Haushalts.'

<sup>135</sup> Kießling, *Stadt*, 349-360; Contamine, *Noblesse*, 79-100; Nicholas, *Town*, 268; Degryse, 'Fortuin', 283-293; en Boone, 'Propriétaires', 155-159.

<sup>136</sup> Hoppensbrouwers, *Heusden*, 287-294; en Bavel, *Transitie*, 87-89-101.

zelden bewaard gebleven.<sup>137</sup> Er zijn evenmin bronnen die direct inzicht geven in de grondbezitsverhoudingen.<sup>138</sup> De analyse van de omvang van het landbezit van de edelen is daarom gebaseerd op de lijsten van geprivilegieerde grondbezitters en de privérekeningen van de hoge edelen. Op grond van deze bronnen is een exact beeld van de verdeling en ontwikkeling van het grondbezit niet te geven, maar de belangrijkste lijnen kunnen wel worden geschetst.

Niet alle grondeigenaren of geërfden in een ambacht waren verplicht om het schot over hun bezit af te dragen aan de ambachtsheer. Sommigen mochten hun aandeel aan de bede direct aan de grafelijke rentmeester afdragen. Dit recht kwam in de vijftiende eeuw toe aan de 'gens d'égglise, nobles et bourgeois' die *ter levering* stonden.<sup>139</sup> Het was aanvankelijk ongebruikelijk dat edelen schot betaalden aan de heer van het ambacht waarin zij waren geërfd; zij droegen het schot tegen een boete ('cum banno') direct af bij de grafelijke rentmeester. De ambachtsheer trok onder verwijzing ('assignation' of 'bewise') naar de wanbetalers, het deel van het schot en de boeten die zij moesten betalen af van het totale bedrag aan schot uit zijn ambacht.<sup>140</sup> De grafelijke rentmeester was verantwoordelijk voor de inning van de bede van de personen die *ter levering* stonden. Behalve edelen genoten ook religieuze instellingen, geestelijken en poorters van de steden dit recht. Tot 1466 werden de betalingen door deze personen opgetekend in de grafelijke rekeningen, daarna werden ze waarschijnlijk geregisterd in zogenaamde *Leveringe boucken* die verloren zijn gegaan.<sup>141</sup>

De lijsten van personen die *ter levering* stonden, bieden niet de mogelijkheid om exact het adellijk grondbezit te reconstrueren. Niet alle edelen maakten namelijk gebruik van dit privilege. In 1431 betaalde in Borssele bijvoorbeeld alleen Willem van Everingen zijn schot direct aan de rentmeester. Hij bezat in Ellewoutsdijk en Koudorpe 37 gemeten land in het ambacht van de heer van Veere en 37 gemeten in het ambacht van de familie Van der Maalstede.<sup>142</sup> In 1463 stonden Anthonis van den Abeele, Adriaan Klaas Kempenz, Steven van Nijvelt, Frank van Schengen en Jan de Cock van Opijnen gezamenlijk *ter levering* in Borssele voor 125 gemeten grond.<sup>143</sup> Zij bezaten zelf geen ambacht in Borssele, maar waren heren op andere eilanden. Uit de lijsten blijkt niet dat adellijke heren in hun eigen ambacht veel of zelfs altijd land in bezit hadden, daarnaast is het onzeker of al het adellijke land *ter levering* stond.

<sup>137</sup> Dekker, *Zuid-Beveland*, 442-443, 486.

<sup>138</sup> Tussen 1543-1558 werd er een grondbelasting geheven die niet door de heren werd geïnd, maar direct door de baanders (gebruikers) werd opgebracht; Fruin, *Prelaat*, 9-10; en voor de rekeningen: ZA, RZ BO, inv. nr. 434 en 1169.

<sup>139</sup> Fruin, *Keuren*, 137, 204; Gosses, *Organisatie*, 45-49; Fruin, 'Schot', 60-62; en Dekker *Zuid-Beveland*, 443-448. Wanneer men veel verspreide landgoederen bezat of niet woonde in het ambacht waarin de goederen lagen, dan had het recht te mogen *leveren* het voordeel dat men niet bij diverse ambachtsheren schot moest afdragen.

<sup>140</sup> Posten uit de rekeningen hadden bijvoorbeeld de volgende formulering: 'Item Michiel van Nyewerve tst. tsc. 442 m in ass. in lever. 160,5 m 3 r sic rez. 281,5 m pt. 3 r et sol. 16 lb 8 s 5 d gr.' Michiel van Nieuwerve bezat in 1431 het ambacht Nieuwerve dat steen schietend 442 gemeten groot was. Hiervan stonden 160,5 gemeten ter levering, die worden verantwoord in de rubriek 'Item ontfanghen van alrehande leveringhe (...) als van edelen luden ende van poorters van Middelburch'; ZA, RZ BO, inv. nr. 1, fol. 12v, 32r. In Beoostenschelde hadden de posten een andere vorm, bijvoorbeeld: 'Laurens van Cats 1584,5 m 73,5 r amputat. van sinen vrie 61 m 25 r, inde ass. sup. nobiles mit 19 bannen 71 m 70 r sic rez. 1472 m 128,5 r.' Uit deze post uit de rekening van 1431 blijkt dat Laurens van Kats van zijn ambacht in het Zesdedeel van Zuidland een gedeelte *vrij* en een gedeelte dat door edelen direct werd afgedragen bij de rentmeester tegen een boete (19 bannen) aftrok. De lijst van negentien personen ter levering stonden, is ook in de rekening terug te vinden; ZA, RZ BO, inv. nr. 831, fol. 12r en 26v-27r.

<sup>141</sup> Zie § 2.2, noot 36; en voor een verwijzing naar dit boek: ZA, RZ BO, inv. nr. 343, fol. 99v. In het *Valor Feodorum* staat eenmaal een aftrekpost 'Hier of gaet noch van oncosten van te boeten (...) van tscot te hove te betalen'; NA, GH, inv. nr. 877, fol. 225r. Een overzicht *Leveringe van gheestelicke ende edele gheprivilegeerde persoonen* in Bewestenschelde uit 1548 is bewaard gebleven; ZA, RZ II, inv. nr. 73.

<sup>142</sup> ZA, RZ BO, inv. nr. 1, fol. 27r.

<sup>143</sup> ZA, RZ BO, inv. nr. 41, fol. 107r.

**Tabel 3.8: Verdeling en omvang van het geleverde grondbezit in Bewestenschelde (in gemeten), 1463-1464**

	<i>Omvang van het ambachtsbezit</i>	<i>Poorters van Middelburg</i>	<i>Poorters van Reimerswaal</i>	<i>Geestelijkheid</i>	<i>Geprivilegieerde edelen</i>	<i>Grondbezit ter levering</i>
WAL	37.517	9.668		3.655	2.231	15.973
BOR	17.579	514		247	559	1.214
ZBWI	30.708	425	17	268	601	1.260
ZBOY	24.391	482	2.462	508	693	3.471
WOL	2.971	263		14	16	293
NBEV	12.769	509		344	1.399	2.331
<i>Totaal</i>	<i>12.5935</i>	<i>11.861</i>	<i>2.479</i>	<i>5.036</i>	<i>5.499</i>	<i>24.542</i>

Bron: ZA, RZ BO, inv. nr. 41, fol. 102r-112r. Zie voor de afkortingen tabel 3.1.

**Tabel 3.9: Grondbezit van de poorters en geestelijken uit Zierikzee op Schouwen (in gemeten), ca. 1535**

	<i>Geprivilegieerd grondbezit</i>	<i>Totale omvang</i>
Het westelijke vijfde deel	1.382	6.042
Het vijfde deel van Kerkwerve	3.286	5.240
Het oostelijke vijfde deel	1.121	4.850
Het vijfde deel van Zuidland	719	1.725
Het vijfde deel Poortambacht	3.500	3.500
<i>Totaal</i>	<i>10.008</i>	<i>21.357</i>

Bron: ZA, RZ BO, inv. nr. 1227, fol. 9v-19v.

**Tabel 3.10: Land met schotvrijdom van geestelijke instellingen en edelen in Zeeland (in gemeten), ca. 1493**

	<i>Bewestenschelde</i>	<i>Beoostenschelde</i>	<i>Privilege</i>
OLV Abdij van Middelburg	1.822		1.822
Kapittel van Sint-Pieter te Middelburg	264		400
Abdij Ter Doest (exclusief 2.800 gemet vrij grondbezit)	237		100
Regulieren (Onze-Lieve-Vrouwe Paradijs) buiten Reimerswaal	77	24	101
Abdij Rijnsburg (bezat tevens 322 gemet ambacht in Serooskerke)	274		274
Klooster Jeruzalem te Biezelinghe	249		260
Sint-Janshuis te Kerkwerve	560		560
Sint-Janshuis te Wemeldinge	138		
Duitse Orde te Middelburg	137		124
Klooster Waterloooswerve	494		700
Rode Kluis of Rood-Klooster in het Zoniënwood bij Brussel	55		50
Klooster Zoetendale	1.016		300
Kerk van Westkapelle	53		66
Gasthuis te Westkapelle	44		44
Augustijnen te Middelburg	140		140
Minderbroeders te Middelburg	36		36
Gasthuis te Emelisse	122		100
Sint-Pieterskerk te Middelburg (ten behoeve van zes armenhuizen)	73		75
Kapittel van Sint-Maarten te Middelburg	100		100
Kruisbroeders te Goes	100		100
Kruisbroeders te Nieuwerve	60		60
Kapittel van Sint-Lieven te Zierikzee	36	260	300
Klooster Bethlehem		257	286
Gasthuis van Haamstede		61	-
Kapittel van Sint-Maartensdijk		296	300
Kartuizers buiten Zierikzee		200	200
Dominicaner nonnenklooster Leliendaal op Schouwen		50	100
Heer van Veere	300		300
Heer van Ravenstein	453		-
<i>Totaal vrijgesteld grondbezit van de religieuze instellingen</i>	<i>6.087</i>	<i>1.148</i>	
<i>Totaal vrijgesteld grondbezit van de edelen</i>	<i>753</i>		

Bron: ZA, RZ BO, inv. nr. 343, fol. 95r-111r; en inv. nr. 1094, fol. 29v-31r.

Ondanks de beperkingen bieden de lijsten van personen die *ter levering* stonden een mogelijkheid om de grondbezitsverhoudingen in Zeeland te reconstrueren. In het bijzonder een gedetailleerd overzicht uit de rekening van 1463-1464 over Bewestenschelde is hiervoor geschikt, omdat het zowel de totale omvang van het land waarvoor geleverd mocht worden als



de omvang van de daadwerkelijk geleverde landen geeft (tabel 3.8). Voor Beoostenschelde is een vergelijkbaar overzicht niet te vinden in de rekeningen, daarentegen is in de rekening van de opperdijkgraaf van Schouwen uit 1535 een overzicht van het landbezit van de geestelijke instellingen en poorters van Zierikzee opgenomen (tabel 3.9). Zij waren vrijgesteld van het penninggeld ten behoeve van de dijkage dat één groot per gemet bedroeg. De omvang van het grondbezit in het Poort- of Quaalambacht wordt in de rekening niet verantwoord, omdat dit district binnen de vrijheid van de stad Zierikzee viel en niet onder het ressort van de dijkgraaf van Schouwen.<sup>144</sup> Ten slotte was er in Bewesten- en Beoostenschelde tevens een vaste groep van religieuze instellingen en edelen, die van de graaf een privilege hadden ontvangen dat hen schotvrijdom voor een bepaalde hoeveelheid land verleende (tabel 3.10).<sup>145</sup> Op grond van de gegevens uit de tabellen is een indicatie te geven van de grondbezitverhoudingen in Zeeland, omdat de omvang kan worden berekend van het grondbezit van de religieuze instellingen en van de inwoners van Middelburg, Reimerswaal en Zierikzee. De bronnen liggen qua tijd wel relatief ver van elkaar af (1463, 1493 en 1535) en er kan niets worden gezegd over de ontwikkeling van de bezitsverhoudingen. Ten slotte was de administratie van de rentmeester niet adequaat, gezien de tekorten en overschotten met betrekking tot de leveringen.<sup>146</sup>

De positie van de edelen als grondbezitters verschilde van hun positie als ambachtsheren. Tabel 3.8 toont aan dat zij in Bewestenshelde gezamenlijk ten minste 5.499 gemeten land bezaten. Het adellijke landbezit maakte slechts 4,4% uit van het totaal aantal schotbare gemeten, terwijl de poorters van Middelburg en Reimerswaal 11,3% hiervan in handen hadden. In 1464 hadden de religieuze instellingen en geestelijken 4% van het aantal schotbare gemeten in Bewestenshelde in bezit. Het percentage lag in 1493 met 4,8% hoger, maar dit verschil wordt onder meer verklaard door het feit dat er in de tussenliggende periode enkele nieuwe privileges werden toegekend.<sup>147</sup> Voor Beoostenschelde zijn er minder gegevens beschikbaar. Uit de rekening uit 1535 kan alleen worden afgeleid dat de poorters en religieuze instellingen uit Zierikzee 36,4% van het landbezit op Schouwen in handen had, wanneer het Poortambacht buitenbeschouwing wordt gelaten. De poorters van Middelburg en geestelijke instellingen hadden op Walcheren een vergelijkbaar aandeel (35,5%) van het land in eigendom. Als de geestelijke instellingen buiten beschouwing worden gelaten, dan komt het stedelijk grondbezit van Middelburg op Walcheren op 25,8% en van Zierikzee op Schouwen op ongeveer 30%. De poorters van het kleinere Reimerswaal hadden 10,1% van het schotbare land op Zuid-Beveland beoosten Yerseke in bezit.

Als de gegeven percentages, die minima uitdrukken, met elkaar in verband worden gebracht, dan mag verondersteld worden dat de stedelingen in Zeeland rond 1500 ongeveer 20%-30% van het landbezit in handen hadden. Het grondbezit van de geestelijke instellingen was op het totaal het minst omvangrijk, maar de abdij van Middelburg en van Ter Doest behoorden tot de grootste grondbezitters in het graafschap. De geestelijke instellingen waren

<sup>144</sup> ZA, RZ BO, inv. nr. 1227, fol. 2r; en Bezemer en De Blécourt, *Rechtsbronnen*, 284 (artikel 173).

<sup>145</sup> Enkele privileges waren in 1493 van recente datum. De kruisbroeders te Nieuwerve hadden hun privilege op 14 augustus 1487 ontvangen van Maximiliaan en Filips van Oostenrijk ontvangen. Adolf van Kleef in oktober 1487 ontheffing van alle heffingen en belastingen, derhalve ook voor zijn 453 gemeten land op Walcheren. De abdij van Rijnsburg, de Orde van Sint-Jan te Kerkwerpe en Wemeldinge, alsmede een aantal edelen en steden genoten schotvrijdom voor in totaal 1595 ambacht in Bewestenshelde; ZA, RZ BO, inv. nr. 343, fol. 106r-111r, 117v-119r.

<sup>146</sup> ZA, RZ BO, inv. nr. 41, fol. 106v: '...de voirs. rentmeester niet en weet up wiens namen die [resten] over te leveren.'

<sup>147</sup> De 2.800 vrije gemeten land die Ter Doest bezat te Krabbendijke zijn niet meegerekend, omdat deze evenmin als schotbaar werden aangemerkt. Zie verder: Malfiet, 'Ter Duinen', 69, 72; en voor het grondbezit van de abdij van Middelburg op Walcheren, waarvan de omvang in 1463 1.358 gemeten bedroeg: Henderikx, 'Abdij', 46-47.

gezamenlijk eigenaar van ten minste 6,8% van het land. Een schatting van 5%-10% voor de geestelijkheid is daarom redelijk. De omvang van het adellijke grondbezit varieerde per eiland, maar moet volgens de gegevens tussen de 5%-15% hebben gelegen aan het einde van de vijftiende eeuw. Dit betekent dat de eigengeërfde boeren in laatmiddeleeuws Zeeland gezamenlijk de belangrijkste landeigenaren waren met naar schatting 45%-70% van het totale grondbezit.<sup>148</sup> Deze verdeling van het grondbezit in Zeeland is vergelijkbaar met de situatie in Holland, waar de edelen 5% tot 10% van de grond bezaten in de vroegmoderne tijd.<sup>149</sup>

Het grondbezit van de geprivilegieerde landeigenaren aan het einde van de vijftiende eeuw was toegenomen ten opzichte van de situatie in de vroege veertiende eeuw. Er is een lijst uit 1308 bewaard gebleven van alle personen die het recht genoten om het schot direct af te dragen aan de grafelijke rentmeester. Dit waren edelen, poorters van Middelburg en religieuze instellingen, die gezamenlijk op Walcheren 4.472 gemet, op Zuid-Beveland en Borssele 1.444 gemet, op Noord-Beveland 462 gemet, op Wolphaartsdijk 17 gemet en op Schouwen 2.434 gemet land bezaten.<sup>150</sup> Zelfs wanneer deze opgave niet al het grondbezit van de edelen omvat, dan is het toch duidelijk dat zij aan het begin van de veertiende eeuw evenmin de belangrijkste landeigenaren waren. Dat waren de eigengeërfde boeren. De veronderstelling van Brenner dat het grondbezit in Zeeland in handen was van de graaf, edelen en kloosters, die de inpolderingen leidden, en dat er nauwelijks sprake was van 'peasant [land] possession' is derhalve onjuist.<sup>151</sup>

Het cijfermateriaal laat het niet toe om conclusies te trekken over de evolutie van de grondbezitsverhoudingen in de Bourgondisch-Habsburgse periode. Er is echter geen aanleiding om aan te nemen dat er in deze periode grote verschuivingen plaatsvonden.<sup>152</sup> Die waren er wel na de desastreuze Sint-Felixvloed van 1530 en overstromingen van 1532. Mechelse maar met name Antwerpse poorters – in eerste instantie voornamelijk vreemde kooplieden maar later ook leden van de inheemse politieke en economische elites – investeerden toen veel in de herdijking van Zuid-Beveland, waardoor zij belangrijke grondbezitters werden. In 1543 bezaten zij in Bath en Hinkelenoord bijvoorbeeld 81% van de 3.544 gemeten land. In Agger waren de hoogadellijke families Van Croÿ, Van Egmond en Van Horne belangrijke grondbezitters; zij waren latere erfgenamen van Hendrik van Borssele die de bedijking van deze polder had geleid halverwege de vijftiende eeuw.<sup>153</sup> De herdijkingen na de overstromingen brachten grote veranderingen in de bezitsverhoudingen in bepaalde delen van Zuid-Beveland. Het landbezit raakte geconcentreerd in handen van stedelijke investeerders, die de grond verpachtten aan boeren. Adellijke en niet-adellijke landbezitters leden grote verliezen door deze overstromingen en trokken in veel

<sup>148</sup> Vgl. Priester, *Landbouw*, 142-152, die berekent dat de boeren in Zeeland rond 1835 ongeveer 60% van het grondbezit in handen hadden. Met een vergelijking met latere perioden moet voorzichtig worden omgesprongen, omdat er grote verschuivingen waren: 'Aanvankelijk, in het begin van de zeventiende eeuw werd de meeste landbouwgrond gepacht. In de achttiende eeuw nam het bezit van de eigengeërfde boeren sterk toe, maar in de daaropvolgende eeuw, na de jaren '30, verloren de nazaten dit bezit weer.'

<sup>149</sup> De Vries en Van der Woude, *Nederlanden*, 610-611; en Van Nierop, *Ridders*, 111-115. Volgens Van Nierop bezaten edelen in Holland in 1514 gemiddeld 77 morgen land per persoon, dat zou omgerekend 167 gemeten land zijn geweest. Zie voor Vlaanderen: Thoen, *Landbouweconomie I*, 526-527; en Nicholas, *Town*, 274, 278-282, maar zijn geven geen ramingen van de totale omvang van het stedelijke grondbezit.

<sup>150</sup> De rekening is uitgegeven door Zondervan, 'Bede', 17, 25-56. Het totale grondbezit *ter levering* bedroeg ongeveer 8.829 gemeten in 1308 volgens de (incomplete) opgaven. De poorters van Middelburg genoten sinds het midden van de dertiende eeuw het voorrecht om hun schot direct aan de graaf af te dragen. Reimerswaal, Zierikzee en Kortgene genoten hetzelfde recht in de vijftiende eeuw, maar van het laatste stadje blijkt niet dat ze daarvan gebruik maakten; Dekker, *Zuid-Beveland*, 445, 448.

<sup>151</sup> Brenner, 'Low Countries', 320-322; Idem, 'Roots', 319-323; en zie § 1.4.

<sup>152</sup> Vgl. Hoppenbrouwers, 'Field', 44-47.

<sup>153</sup> Dekker en Baetens, *Geld*, 219-225; en zie voor de inpolderingen: Dekker, *Zuid-Beveland*, 293-294.

gevallen weg. De ambachtsheren verloren bovendien hun inkomsten uit de schotheffing. Een lening van 11.000 pond die Maximiliaan van Bourgondië, de voornaamste ambachtsheer in Agger, in 1552 afsloot bij twee Antwerpse kooplieden om de polder opnieuw te bedijken, was in 1569 nog niet voor de helft afgelost, terwijl deze voorgoed verloren was gegaan.<sup>154</sup>

### 3.3.2 Edelen als grootgrondbezitters?

Alvorens in te gaan op de relatie tussen de grondbezitsverhoudingen en de inkomenspositie van de edelen in laatmiddeleeuws Zeeland, wordt hun positie als individuele grondbezitters besproken. Het algemene beeld over de verdeling van het grondbezit kan worden aangescherpt met gegevens uit andere bronnen. Edelen waren gezamenlijk dan niet de grootste landeigenaren, individueel konden zij wel belangrijke grondheren zijn. Een eerste aanvullende bron vormen de zogenaamde *overlopers*, waarin de geërfd en binnen een ambacht stonden geregistreerd.<sup>155</sup> Zij vormden voor de heren de basis voor de inning van het schot in hun ambachten. Uit de *overlopers* blijkt een onderscheid tussen ambachtsheren, grondheren en baanders (gebruikers van de grond). Er valt echter niet uit op te maken wat de omvang van het grondbezit van de ambachtsheren zelf was. In de *overloper* van 's-Heer Arendskerke uit 1543 wordt het bezit van 610 gemeten land verantwoord, terwijl het ambacht volgens de bederekening een omvang van 3.645 gemeten had.<sup>156</sup>

Uit de *overlopers* blijkt dat het grondbezit was versnipperd, doorgaans bedroeg de omvang van de stukken land niet meer dan enkele honderden roeden tot enkele gemeten. In de lijsten van *geleverde* landen varieert het ambachtsbezit van enkele tot enkele tientallen gemeten land.<sup>157</sup> Soms betrof het totaal waarschijnlijk meerdere percelen, omdat het landbezit van de edelen per eiland wordt opgegeven. Slechts drie edelen gaven meer dan 100 gemeten landbezit op. Klaas Jansz van Wissenkerke bezat 156 gemeten grond op Borssele en Jacob Hendriksz van Grijskerke had 114 gemeten op Walcheren. Beide heren waren poorters van Middelburg, dat voor hen het schot betaalde. De zonen van Jan van Lier hadden ten slotte 154 gemeten land op Borssele, waar zij ook tiendheren waren. Zij hadden geen ambacht in leen in Zeeland. Hendrik van Borssele betaalde in 1451, voordat hij schotvrijdom verkreeg, slechts schot voor 28 gemeten land.<sup>158</sup> Uit de rekeningen van Anna van Bourgondië blijkt dat zij het schot niet direct betaalde aan de grafelijke rentmeester, maar het verschuldigde schot aftrok van haar inkomsten uit het *vrije* van haar ambachten. De omvang van haar grondbezit staat daarom niet in de *Leveringe boucken* van de grafelijke rentmeester, maar alleen in haar eigen domeinrekeningen.

De verkoop van grond moest volgens de Zeeuwse keur worden vastgelegd in een akte, die bezegeld was door drie schepenen uit het ambacht. Deze transactieakten zijn terug te vinden in de archieven van de steden, religieuze instellingen en edelen.<sup>159</sup> Onder de contractanten kwamen ook edelen voor. De schepenen van Koudekerke oorkonden in 1445 bijvoorbeeld dat Gillis Willemsz zes gemeten en 56 roeden land in dezelfde plaats aan Floris van Borssele

<sup>154</sup> Dekker en Baetens, *Geld*, 179-181; en ZA, HV, inv. nr. 798.

<sup>155</sup> Dekker, *Zuid-Beveland*, 442-443, 486. Een zeer beperkt aantal middeleeuwse *overlopers* is bewaard gebleven; zie: UA, Oudmunster, inv. nr. 844; en AR, ON, inv. nr. 312, fol. 109r-116v. Deze (Rilland, 1454; Yerseke, 1518; het Oostambacht van Kapelle, 1527; en 's-Heer Arendskerke, 1543) zijn gepubliceerd door de Prae1600Club, de afdeling Zeeland van de Nederlandse Genealogische Vereniging.

<sup>156</sup> Het is niet duidelijk of pachters en baanders dezelfde personen waren. Vgl. Hoppenbrouwers, *Heusden*, 436-438.

<sup>157</sup> Zie ook: Dekker, *Wemeldinge*, 161-162.

<sup>158</sup> ZA, RZ BO, inv. nr. 41, fol. 105r, 107r; en vgl. de opgaven in de bijlage behorend tot inv. nr. 32 (1451).

<sup>159</sup> Fruin, *Keuren*, 209 en 212-213. De keur van Zeeland uit 1495 bepaald dat land eerst drie weken lang aan de directe familie te koop moest worden aangeboden moest worden, voordat het aan vreemden mocht worden verkocht.

overdroeg en de schepenen van Middelburg in 1504 dat Arend Jansz uit Ovezande aan Jacob van Domburg één gemet land in Nisse verkocht.<sup>160</sup> De schepenen van Goes bezegelden de aankoop van een stuk land bij de oude haven door Jan van Kruiningen in 1527.<sup>161</sup> Deze aktes betreffen koop- en verkooptransacties van kleine stukken land, waaruit de omvang van het landbezit van de edelen niet kan worden afgeleid. Uit de administratieve en juridische bronnen blijkt niet dat de vererving van land systematisch werd geregistreerd. In huwelijkscontracten wordt incidenteel melding gemaakt van landbezit. Zo gaf Arend van Schengen zijn dochter Elisabeth land als medegave ter gelegenheid van haar huwelijk met Jan de Cock van Opijnen. Deze gift bestond uit zeven percelen met een totale omvang van bijna negentien gemeten in Ovezande, Heinkenszand, 's-Heer Arendskerke en Baarsdorp en een perceel van 25 gemeten in een nieuwe polder bij Heinkenszand.<sup>162</sup> Het grondbezit in het oude land omvatte dus veel kleinere percelen.

**Tabel 3.11: Omvang van het verpachte land en het ambacht in de heerlijkheid Dreischor, 1431-1535**

	<i>Land 1431</i>	<i>Ambacht 1431</i>	<i>Land 1475</i>	<i>Ambacht 1475</i>	<i>Land 1525</i>	<i>Ambacht 1525</i>
Dreischor	507		470	2.200	458	2.200
Zonnemaire	118	3.240	112	1.008	121	1.008
Noordgouwe	47	225	35	446	40	446
<i>Totaal</i>	<i>672</i>	<i>3.465</i>	<i>617</i>	<i>3.654</i>	<i>619</i>	<i>3.654</i>

Bron: ZA, RZ BO, inv. nr. 1387, 1302 en 1344.

In de enkele bewaarde domeinrekeningen van hoge edelen staan inkomsten uit hun grondbezit verantwoord, ofwel de pachtgelden die de grondgebruikers afdroegen. Het totale verpachtbare grondbezit kende in principe dezelfde omvang als het aantal schotbare gemeten binnen een ambacht.<sup>163</sup> Uit de rekeningen blijkt dat de edelen maar een klein deel van het grondbezit in hun ambachten in handen hadden, waarvan ze een fractie zelf exploiteerden en het overige verpachtten.<sup>164</sup> Niet alle rekeningen laten het toe om de omvang van de pachtgronden te berekenen, omdat de omvang van de verpachte goederen soms ontbreekt, bijvoorbeeld wanneer weilanden, boomgaarden of hofsteden met het omliggende land werden verpacht.<sup>165</sup> De serie rekeningen van de hoge heerlijkheid Dreischor leent zich wel om de verhouding tussen het ambachts- en landbezit te analyseren. In tabel 3.11 staan de omvang van het verpachte land en de omvang van het ambacht in Dreischor weergegeven. Gemiddeld bedroeg het eigenland 17%-19% van het totaal aantal schotbare gemeten. De omvang van het verpachte landbezit schommelde enigszins gedurende de onderzochte periode. Er zijn geen aanwijzingen in de rekeningen dat de heren en vrouwen van Dreischor voor eigen gebruik benutten.

De omvang van het grondbezit dat tot Dreischor behoorde, was groot in vergelijking tot het versnipperde grondbezit van de edelen in de lijsten van *leveringen*. De hoge heerlijkheid is dan ook niet representatief voor het overige deel van Zeeland. Uit de rekeningen van andere edelen komt een ander beeld naar voren. De grond rond hun kastelen hadden zij doorgaans wel in bezit, maar in ambachten waar zij niet waren gevestigd was dit niet het geval.<sup>166</sup> Anna van

<sup>160</sup> ZA, BH, reg. nr. 177. Zie meer voorbeelden: Henderikx, *Cartularium*, nr. 153, 163, 165; ZA, AB, inv. nr. 87; ZA, Handschriften, inv. nr. 689, fol. 41r; ZA, BB, inv. nr. 100, fol. 57v.

<sup>161</sup> GAG, SG, inv. nr. 1737, fol. 31r.

<sup>162</sup> AR, ON, inv. nr. 634 (22 april 1462).

<sup>163</sup> Vgl. Dekker, *Zuid-Beveland*, 223.

<sup>164</sup> Zie verder § 3.4; en ook: Van Bavel, *Transitie*, 507-509.

<sup>165</sup> Zie bijvoorbeeld: ZA, HV, inv. nr. 148 en 150.

<sup>166</sup> Een uitzondering vormen de 100 gemeten land in de heerlijkheid Dreischor die Wolfert van Borssele in 1476 kocht van Jan van Emmichoven en zijn vrouw Liesbeth, een bastaarddochter van zijn vader, dat werd de grond verpacht aan verschillende personen voor een totaal bedrag van ruim 23 ponden van 240 groten; ZA, HV, inv. nr. 313.

Bourgondië, de weduwe van Adriaan van Borssele en vrouw van Adolf van Kleef, verpachtte rond haar kasteel te West-Souburg in 1477 ten minste 152 gemeten land. Ze was ook geërfd in het dorp Sint-Laurens waar haar kasteel Popkensburg stond. In dit ambacht verpachtte Anna 106 gemeten land alsmede weilanden, boomgaarden en hofsteden van onbekende omvang. Haar totale grondbezit op Walcheren bedroeg 407 gemeten, oftewel 4% van de 10.128 gemeten ambacht die zij op het eiland in leen hield.<sup>167</sup> Uit de rekeningen van haar erfgenamen, Filips en Karel van Bourgondië, blijkt in 1529 evenmin iets van een omvangrijk grondbezit op Walcheren, behalve de gemeten die ze van hun tante hadden geërfd.<sup>168</sup> De rekeningen van de broers over hun goederen in Zuid-Beveland vermelden in het geheel geen schotbetalingen over grondbezit.

De heer van Veere was evenmin een uitzonderlijke grootgrondbezitter. Hendrik van Borssele verpachtte 390 gemeten land in zijn heerlijkheid Veere, Zanddijk en Vrouwenpolder.<sup>169</sup> In de overige Walcherse parochies droeg zijn zoon Wolfert in 1475 niet meer schot af dan voor negen gemeten land die hij had verpacht. In hetzelfde jaar bezat de hij ongeveer 8.312 gemeten ambacht op Walcheren.<sup>170</sup> Op Zuid-Beveland en Borssele was zijn grondbezit zeer beperkt, met uitzondering van de nieuwe Grote en de Kleine Aggerpolder waar de heer van Veere 161 gemeten land verpachtte in 1474.<sup>171</sup> In Brouwershaven en op het eiland Stavenisse bezat hij ten slotte met respectievelijk 454 en 429 gemeten eveneens een aanzienlijke hoeveelheid land. Aan deze laatste ambachten was geen *vrije* verbonden, waardoor het pachtgeld naast de profitabele ambachtsgevolgen en tiendrechten een belangrijke bron van inkomsten was.<sup>172</sup>

Edelen waren soms wel belangrijke grondbezitters in ambachten met land waarvoor zij schotvrijdom genoten en in nieuwe polders. Wanneer de landsheer octrooien uitgifte voor de bedijking van landen (aan- of opgewassen schorren), dan werden de ambachtsrechten aan hen in leen gegeven terwijl de grond als allodiaal bezit aan hen toekwam.<sup>173</sup> De nieuwe heren konden vervolgens zelf beslissen hoe en tegen welke voorwaarden zij de polders bedijkten. Het aantal eigengeërfden in de nieuwe polders was door deze gang van zaken klein, het grondbezit werd verpacht door de heer die tevens landeigenaar was.<sup>174</sup> Soms stond de octrooihouder een deel van de grond af aan de bedijkers. Anna van Bourgondië, die verschillende nieuwe polders liet indijken, vond bijvoorbeeld drie personen bereid om in 1487 het eiland Sint-Philipsland te bedijken. Elk van hen kreeg een vierde van het land in eigendom.<sup>175</sup>

<sup>167</sup> Meerkamp van Embden, 'Popkensburg', 32; en ZA, BB, inv. nr. 105.

<sup>168</sup> ZA, BB, inv. nr. 110, 144 en 145. In West-Souburg, Oost-Souburg en Echternach bezaten zij 248 gemeten eigen grond; inv. nr. 118, fol. 22r. Het overige landbezit van Anna van Bourgondië was in handen van Adolf van Bourgondië.

<sup>169</sup> ZA, HV, inv. nr. 154, fol. 6r-9v (rekenjaar 1967). Niet alle landpachten zijn in de rekening naar omvang gespecificeerd. In de rekening worden geen inkomsten uit het *vrije* of betaling van schot verantwoord. Hij was voor 300 gemeten land vrijgesteld van de bede; ZA, RZ BO, inv. nr. 36, fol. 1v; en inv. nr. 343, fol. 108v-109r.

<sup>170</sup> ZA, HV, inv. nr. 215; en ZA, RZ BO, inv. nr. 307.

<sup>171</sup> ZA, HV, inv. nr. 249, 255 en 288. De polders in Bath waren rond 1459/1460 ingepolderd; Dekker, *Zuid-Beveland*, 285, 292-293, 453. Pas na 14 jaar, in 1485, moest er schot betaald gaan worden in de nieuwe polders. In Kloetinge verpachtte Hendrik van Borssele een aantal hofsteden in 1450, maar deze brachten bijna drie pond op tegen een totaal ontvangst uit de goederen van 26 pond; ZA, HV, inv. nr. 255

<sup>172</sup> ZA, HV, inv. nr. 291, fol. 4v, 308 en 313. Wolfert van Borssele incasseerde in 1474 ruim 88 pond van 240 groten uit zijn verpachte landen en goederen in Stavenisse.

<sup>173</sup> Dekker, *Zuid-Beveland*, 453; en Homan, 'Aanwas', 6-7, 19-20. De nieuwe polders genoten in principe zeven jaar schotvrijdom. Zie bijvoorbeeld de voorwaarden voor enkele gorzen die door Wouter van Gent in 1415 werden bedijkt: Henderix e.a., *Cartularium*, nr. 216-218. Het recht van aanwas was een regaal in handen van de landsheer, die aan derden toestemming kon verlenen om buitendijkse gronden te bedijken. Zie bijvoorbeeld de uitgifte van het land van Vossemeer: Delahaye, *Archief*, nr. 1 en 2.

<sup>174</sup> ZA, HV, inv. nr. 150, fol. 6v-7v; en ZA, BB, inv. nr. 122 en 128.

<sup>175</sup> Uil, *Sint-Philipsland*, 9; en ZA, Sint-Philipsland, inv. nr. 28 en 29. De bedijkers waren Adriaan Ewoutsz, Anthonis Bloksz en Pieter Gillisz. Nadat het eilandje in 1532 weer voor langere tijd onder water kwam te staan verkocht Adolf van Bourgondië 101 gemet dijkersland aldaar.

Op grond van het beschikbare bronmateriaal kan worden geconcludeerd dat de edelen in laatmiddeleeuws Zeeland geen uitzonderlijke grootgrondbezitters waren. Enkele hoge edelen hadden wel omvangrijk landbezit, zeker wanneer zij in het bezit waren van hoge heerlijkheden als Dreischor, Veere, Sint-Maartensdijk en Borssele. De omvang van het grondbezit van het merendeel van de edelen was echter gering en versnipperd. Het was vaak slechts een fractie van het aantal schotbare gemeten waarover zij de ambachtsrechten in leen hielden. Deze situatie was uniek in vergelijking tot de omliggende landen. Een verklaring voor de verhouding tussen het ambachts- en grondbezit moet gezocht worden in de wijze waarop de edelen hun feodale en allodiale goederen exploiteerden en daaruit inkomsten genoten.

### 3.4 Exploitatie en inkomsten

De edelen in Zeeland hadden een onverminderd sterke greep op het ambachtsbezit in de vijftiende en de eerste helft van de zestiende eeuw. Zij waren als groep daarentegen geen belangrijke grondbezitters. Was dit omdat ambachtsbezit meer opbracht voor de edelen dan grondbezit? Het voorbeeld van de heerlijkheden Dreischor en Heenvliet (tabel 3.6) geeft hiervoor een aanwijzing; het *vrije* van het ambacht dat de belangrijkste bron inkomstenbron in Zeeland, terwijl het grondbezit dat was in Holland. Hoe verhielden de inkomsten uit de fiscale privileges zich eigenlijk tot de inkomsten uit de verpachting van grondbezit in Zeeland?

De grafelijke beden werden in Zeeland opgebracht door de grondeigenaren. Pas vanaf het einde van de vijftiende eeuw gingen de steden direct bijdragen aan de bede, zij het onregelmatig. De bedelast was in de Bourgondisch-Habsburgse periode vrij constant. Tijdens de regeerperiode van Filips de Goede bedroeg de bede gemiddeld tien groten per gemet *steen schietend*. Vanaf 1480 tot 1535 lag de gewone bede op een gemiddelde belasting van vijftien groten per gemet *steen schietend*, daarnaast werden er diverse buitengewone beden geheven, die gezamenlijk een gemiddelde last van vijf groten per gemet *bij der brede* hadden.<sup>176</sup> Alleen in de jaren 1436, 1451 en 1477 werd er geen bede *steen schietend* geheven. De buitengewone beden *bij der brede* werden pas na de dood van Karel de Stoute een vast gebruik. Deze heffingen leverden de heren niets op, omdat ze over het ambacht 'tvrye mede gaende' werden geheven. De schotinkomsten over het gehele ambacht, ook over het *vrije*, kwamen dan toe aan de graaf.<sup>177</sup>

Op grond van de ontwikkeling van de bedelast kan worden geconcludeerd dat de inkomsten uit het *vrije* in de onderzochte periode constant waren.<sup>178</sup> Gemiddeld kwam 35% van de inkomsten uit de heffingen *steen schietend* toe aan de ambachtsheren. Voor de edelen als groep was dit een belangrijke bron van inkomsten, waarvan de betekenis voor de individuele edelen vanzelfsprekend afhing van de ligging en omvang van hun ambachten. Uit de rekening van 1476 van Anna van Bourgondië blijkt bijvoorbeeld dat de inkomsten uit haar *vrije* ambachten op Walcheren 191 ponden van 240 groten bedroegen. Ze had deze inkomsten moeten verminderen met 31 pond voor haar eigen grondbezit ter omvang van 406 gemeten. Niettemin maakte het bedrag nog 28% uit van haar totale inkomsten van 672 pond uit haar goederen op het eiland.<sup>179</sup> Filips van Bourgondië had in 1489 in Westkapelle, Serooskerke en 's-

<sup>176</sup> Deze berekeningen zijn gebaseerd op: Fruin, *Rekeningen*, bijlage IIA; en zie verder: Van Steensel, 'Belastingheffing'.

<sup>177</sup> Fruin, 'Bede', 82-83. De edelen verzetten zich begrijpelijkerwijs tegen de heffingen *bij der brede*; ZA, SV, inv. nr. 164-13; en zie verder § 4.4.

<sup>178</sup> Vgl. Dekker, *Zuid-Beveland*, 447, 457, die meent dat het merendeel van de beden *bij der brede* werden geheven.

<sup>179</sup> In 1477 waren er geen inkomsten, omdat 'men upt jaer [14]77 geen schot van den gemete gegeven en heeft', zie ZA, BB, inv. nr. 104, fol. 19v; en inv. nr. 105. De rekening van haar erfgenamen Filips en Karel van Bourgondië geeft een percentage van 24% met 66 pond uit het *vrije* tegen de totale inkomsten van 275 pond; inv. nr. 118, fol. 19v-20r.

Heer Poppenkerke alleen een *vrije* van 34 gemeten, met een bedelast van veertien groten per gemet brachten ze hem ruim drie pond op.<sup>180</sup> Voor de edelen was het *vrije* vooral lucratief wanneer zij geen grondbezitters binnen hun eigen ambacht waren. Anders liepen zij de inkomsten uit het *vrije* ambacht mis en moesten zij tevens het schot over een eigen landbezit aan de grafelijke rentmeester afdragen.

De edelen in Zeeland exploiteerden hun landbezit grotendeels door het te verpachten. De directe exploitatie van de domeinen was door de heren in de noordwestelijke Nederlanden in de dertiende eeuw opgegeven ten gunste van verschillende manieren van verpachting.<sup>181</sup> De verspreiding van nieuwe vormen van bezit en exploitatie van grond ging samen met de introductie van nieuwe landbouwtechnieken, wijzen van grondgebruik en gewassen.<sup>182</sup> Een belangrijke factor voor de opkomst van de termijnpacht was het verval van het hofstelsel, waardoor de grondheren niet langer de mogelijkheid hadden om hun domeinen direct te exploiteren. In ontginningsregio's, zoals West-Vlaanderen, Zeeland en Holland, waar het hofstelsel zwak ontwikkeld was gebleven, en in sterk verstedelijkte gebieden, waar het hofstelsel snel in verval was geraakt, vond de termijnpacht vroeger verspreiding dan in gebieden met sterke domaniale structuren, zoals het Gelderse rivierengebied. Op relatief korte afstand konden zich daardoor grote verschillen voordoen in de verspreiding van de tijdspacht, al moet zijn opkomst niet worden gezien als oorzaak van het verval van het hofstelsel.<sup>183</sup> Als land niet in tijdspacht maar in leen, tijns of erfpacht werd uitgeven, dan verloren de grondheren de sterkste rechten op de grond. Zij hadden dan niet de mogelijkheid om de prijzen te verhogen of aan te passen aan de inflatie en de economische conjunctuur.<sup>184</sup>

Uit de rekeningen van de hoge edelen in Zeeland blijkt dat zij een klein deel van hun domein zelf exploiteerden ten behoeve van de eigen hofhouding. Frank van Borssele hield bijvoorbeeld een hof en stoeterij in Sint-Maartensdijk, die onder leiding stonden van een maarschalk en een vijftal knechten, terwijl hij gewoonlijk resideerde in zijn hof te Brielle.<sup>185</sup> Hoven kenden doorgaans een boomgaard en kruidentuin, zo reisde de knecht van Adriaan van Borssele in 1450 vijf keer op en neer naar Brugge om aangekochte appelbomen op te halen voor het kasteel en hof te West-Souburg. In de rekeningen wordt bovendien melding gemaakt van de aankoop van elzen, die gebruikt werden om fruitbomen af te schermen.<sup>186</sup> Om haar eigen vee te laten grazen hield Anna van Bourgondië een aantal wei- en hooilanden in Sint-Laurens in eigen gebruik.<sup>187</sup> De hoven waren niet zelfvoorzienend, want regelmatig werden grote hoeveelheden tarwe, vlees en andere voedselproducten ingekocht.<sup>188</sup> Ook het symbolische deel van de pachtsom, dat soms in natura werd betaald, was waarschijnlijk deels voor de eigen keuken bestemd. Deze inkomsten bestonden uit koppels kapoenen voor landpachten en een hoeveelheid gerst voor molenpachten. Op last van Anna van Bourgondië werden deze inkomsten in 1477

<sup>180</sup> ZA, HV, inv. nr. 226. De ambachten waren in totaal 716 gemet groot.

<sup>181</sup> Van Bavel, *Transitie*, 508-509; Van Nierop, *Ridders*, 115; en vgl. de situatie in Bayeux: Wood, *Nobility*, 141. De ambachtsingezetenen waren in Zeeland verplicht om bepaalde diensten (*servitia*) aan hun ambachtsheer te leveren; zie verder § 4.1.

<sup>182</sup> Thoen, *Landbouweconomie* I, 307, 410, 499-494-495; en Van Bavel, *Transitie*, 485-486.

<sup>183</sup> Van Bavel, *Transitie*, 489-492.

<sup>184</sup> Thoen, *Landbouweconomie* 1, 410, 499; en Bois, *Féodalisme*, 230-234.

<sup>185</sup> Arkenbout, *Frank*, 74-77.

<sup>186</sup> ZA, BB, inv. nr. 101. De heer van Veere liet rond 1446 een gracht delven rond zijn nieuwe boomgaard te Veere; ZA, HV, inv. nr. 150, fol. 13r; en inv. nr. 154, fol. 15v.

<sup>187</sup> ZA, BB, inv. nr. 105, fol. 2v-3r. Het betrof een weiland van 10 gemeten dat de naam Botermoer droeg. Wolfert van Borssele deed hetzelfde: 'Item die weye omtrent hof is gehouwen voir die beesten'; HV, inv. nr. 154, fol. 3v (1466).

<sup>188</sup> ZA, BB, inv. nr. 104; HV, inv. nr. 150, fol. 13r; en zie voor het hof van Frank van Borssele § 7.3.2.

verantwoord voor haar goederen op Walcheren. Haar rentmeester ontving 194 koppels kapoenen en 179 achtendeel gerst van de pachters van de hofsteden en molens.<sup>189</sup>

De edelen in Zeeland verpachtten in de regel hun tienden, molens en land voor bepaalde termijnen. De termijn van de landpachten bedroeg meestal vijf, zeven, tien of veertien jaar, maar andere perioden werden ook overeengekomen door de edelen. De langste pachtduur was twintig jaar. Het voordeel van de termijnpacht was zijn relatieve flexibiliteit. De grondeigenaar kon na afloop van de pacht de contractvoorwaarden wijzigen en behield de sterkste rechten op het bezit.<sup>190</sup> Pachtprizen worden gezien als een belangrijke indicator van de inkomsten van de grootgrondbezitters en de lastenontwikkeling op het platteland. Ze volgden vertraagd de economische conjunctuur en fluctueerden minder dan bijvoorbeeld graanprijzen.<sup>191</sup> Als de pachtkosten onvoorzien hoger waren dan de inkomsten uit de exploitatie, dan kon door de verpachters en de pachters afgeweken van de contractueel vastgelegde pachtprijs.<sup>192</sup>

Over de ontwikkeling van de nominale en reële pachtprizen in laatmiddeleeuws Zeeland is weinig tot niets bekend en seriële bronnen om ze berekenen zijn schaars. In omliggende landen, bijvoorbeeld in Oud-Heusden, bereikten de pachtprizen een hoog niveau in de eerste helft van de vijftiende eeuw om in het laatste kwart van die eeuw sterk te dalen. Rond de eeuwwisseling herstelden de pachtprizen zich alhier vervolgens weer.<sup>193</sup> In het land van Aalst, in Vlaanderen, stegen de nominale pachtprizen heel geleidelijk gedurende de vijftiende en begin zestiende eeuw. De reële pachtprizen in zilver stegen in de eerste helft van de vijftiende eeuw om rond 1500 terug te vallen en te stabiliseren op het niveau van een eeuw daarvoor. De pachtprizen uitgedrukt in liters rogge, laten in de eerste helft van de zestiende eeuw echter een halvering in waarde zien.<sup>194</sup> De tendens van de pachtprizen was, ondanks de correlatie met de demografische ontwikkelingen en de vertraagde weerspiegeling van de graanprijsontwikkeling, te zeer bepaald door regionale factoren om deze voor de Nederlanden te veralgemeniseren.

Voor de vraag naar de verhouding tussen de inkomsten uit ambachts- en grondbezit is het van belang om na te gaan hoe hoog de pachtprizen waren in Zeeland. Een vergelijking van de nominale bedelast per gemet met de pachtprijs per gemet geeft enige indicatie van wat vanuit zuiver economisch oogpunt de beste investering was voor de edelen in Zeeland. Zoals gezegd profiteerden edelen minder van het *vrije* van de ambachten als zij tevens grondheer waren binnen het ambacht. In tabel 3.12 staat de gemiddelde pachtprijs per gemet land dat in Dreischor werd verpacht. De momentopnamen tonen aan dat de nominale pachtprijs tussen 1431 en 1525 met 20% toenam. De bedelast per gemet schotbare grond steeg relatief veel

<sup>189</sup> ZA, BB, inv. nr. 105 (los blad voorin). Een achtendeel is een inhoudsmaat van 9,6 liter. De kapoenen (zes groten per koppel) en gerst (zeven groten per achtendeel) vertegenwoordigden een waarde van ruim tien ponden van 240 groten. Ze verhuurde tevens een bierbrouwerij tegen 100 vaten bier per jaar.

<sup>190</sup> In de contracten werden waarschijnlijk ook afspraken opgenomen over het gebruik van de pachtgoederen. Pieter Jansz pachtte één gemet land in Haaiman van Anna van Bourgondië voor de baksteenproductie, mits hij de putten weer vulden 'dat men tzelve landt sal moghen sal moghen banen tot allen vruchten na de nature des lands van Walcheren'; ZA, BB, inv. nr. 106, fol. 10r. Zie voor de algemene inrichting van de middeleeuwse pacht: Hoppenbrouwers, *Heusden*, hoofdstuk 21; en Van Bavel, *Transitie*, hoofdstuk X.

<sup>191</sup> Priester, *Landbouw*, 85-89. Thoen meent dat de grondheren in grote mate de pachtprizen konden bepalen, maar Hoppenbrouwers benadrukt dat de positie van de pachters ten opzichte van de verpachters sterker was; Thoen, *Landbouweconomie I*, 531-532; en vlg. Hoppenbrouwers, *Heusden*, 439-440.

<sup>192</sup> De Vries en Van der Woude, *Nederlanden*, 613. Zie voor een incidentele kwijschelding van de pachtsom door Adriaan van Borssele: ZA, BB, inv. nr. 101, fol. 1v.

<sup>193</sup> Hoppenbrouwers, *Heusden*, 446-448, 488-490. De daling van de pachtprizen, afwijkend van de graanprijzen, verklaart de auteur door een demografische crisis op het platteland van Heusden te postuleren.

<sup>194</sup> Thoen, *Landbouweconomie I*, 546-550, 560-564; zie ook: Koenigsberger, 'Property', 8-13; en Van Nierop, *Ridders*, 116-117.



sterker in dezelfde periode. Het aandeel van de bede-inkomsten in totale domeininkomsten uit Dreischor overtrof in 1475 en 1525 daardoor zowel absoluut als relatief de pachtinkomsten. Nu verdwenen de bedeontvangsten in de beurs van de heer van Dreischor, omdat hij schotvrijdom over de gehele heerlijkheid genoot. Was dit niet het geval geweest, dan waren zijn netto-inkomsten lager geweest. Hij zou dan de bede-inkomsten dan mislopen en, bijvoorbeeld in 1475, 24 pond voor het schot over zijn eigen land hebben moeten afdragen aan de graaf.

**Tabel 3.12: Pacht- en bede-inkomsten uit de hoge heerlijkheid Dreischor, 1431, 1475 en 1525**

	<i>Verpachte gemeten land</i>	<i>Gemiddelde pachtprijs per gemet in groten</i>	<i>Pachtinkomsten in ponden</i>	<i>Percentage van totale inkomsten</i>	<i>Totale inkomsten in ponden</i>
1431	672	41	116	23%	499
1475	617	44	114	29%	390
1525	619	49	126	21%	614
	<i>Aantal gemeten ambacht</i>	<i>Schot per gemet in groten</i>	<i>Netto bede-inkomsten in ponden</i>	<i>Percentage van totale inkomsten</i>	<i>Totale inkomsten in ponden</i>
1431	3.465	7	97	19%	499
1475	3.654	9,25	140	36%	390
1525	3.654	11,5	175	29%	614

Bron: ZA, RZ BO, inv. nr. 1287, 1302 en 1344. Bedragen in ponden van 240 groten.

**Tabel 3.13: Inkomsten uit de landverpachting en het vrije van het ambacht in West-Souburg, 1479 en 1529**

	<i>Verpachte gemeten land</i>	<i>Pachtprijs per gemet land in groten</i>	<i>Pachtinkomsten in ponden</i>	<i>Aantal gemeten ambacht</i>	<i>Aantal gemeten vrij</i>	<i>Schot per gemet in groten</i>	<i>Bruto-inkomsten uit het vrij in ponden</i>
1479	195	48-96	49	1.648	511	10	21
1529	185	48-132	58	1.648	511	15	32

Bron: ZA, BB, inv. nr. 106 en 118. Bedragen in ponden van 240 groten.

De ambachtsheren in Zeeland behielden in de regel slechts het bede-inkomsten uit het *vrije* van hun ambachten. In tabel 3.13 staan de inkomsten van Anna van Bourgondië in 1479 en Karel en Filips van Bourgondië in 1529 uit hun land- en ambachtsbezit in West-Souburg weergegeven. De netto-inkomsten uit het *vrije* waren lager, omdat zij het schot dat zij zelf waren verschuldigd voor hun grondbezit in mindering brachten.<sup>195</sup> Wederom blijkt grondbezit per gemet vijf tot zes keer meer op te brengen dan ambacht. Wanneer edelen hun grondbezit vergrootten, dan ging dit ten koste van hun inkomsten uit het *vrije* van hun ambacht. Verder maken de gegevens over West-Souburg het duidelijk dat een heer ambacht van behoorlijke omvang en een relatief hoog percentage *vrij* in leen moest houden, voordat het een belangrijke inkomstenbron werd. De ontvangsten uit het *vrije* op Walcheren van Anna van Bourgondië maakten in 1479 21% van haar totale domeininkomsten uit, terwijl voor haar erfgenamen in 1529 bijna een kwart van hun domeininkomsten afkomstig was uit het *vrije*.<sup>196</sup>

Als edelen geen grondbezit hadden in hun ambacht, dan lag het relatieve aandeel van de inkomsten uit het *vrije* hoger. Uit de samenstelling van de inkomsten van Frank van Borssele in tabel 3.14 blijkt dat 45% van zijn inkomsten uit de ambachten op Walcheren en Noord-Beveland afkomstig was uit het *vrije* van zijn ambachten. De hoge heerlijkheid Borssele genoot schotvrijdom, waardoor de bede-inkomsten hier significant hoger lagen. Sint-Maartensdijk kende geen *vrij* ambacht en Frank van Borssele verpachtte op dit eiland het nodige land, want een deel van deze inkomsten zijn in de rekening ook onder de ambachtsgevolgen gerekend. De

<sup>195</sup> Zie *supra*, noot 182 en 183. Het schot werd door de grondeigenaren betaald, ook als zij hetzelfde land hadden verpacht; zie ook: ZA, RZ BO, inv. nr. 380, fol. 1r-3v; en zie voor Holland; Hoppenbrouwers, *Heusden*, 287.

<sup>196</sup> ZA, BB, inv. nr. 106; en 118, fol. 19r-20r, 22v. De netto-inkomsten uit het *vrije*, dus na aftrek van het verschuldigde schot voor het eigen land, bedroegen in 1479 112 pond en in 1529 66 pond.

ambachtsgevolgen omvatten verder accijnzen, molens, gorzen en schachtgelden. Ze waren als bron van inkomsten niet te verwaarlozen in Borssele en de stadjes Kortgene en Sint-Maartensdijk.<sup>197</sup> Heerlijke rechten was niet alleen financieel aantrekkelijk vanwege de fiscale privileges, ook de ambachtsgevolgen brachten inkomsten met zich mee.

**Tabel 3.14: Inkomsten van Frank van Borssele uit zijn Zeeuwse goederen, 1465-1466**

	<i>Schot</i>	<i>Landpacht</i>	<i>Renten</i>	<i>Tienden</i>	<i>Ambachts- gevolgen</i>	<i>Netto- inkomsten</i>	<i>Totaal ambacht</i>	<i>Vrij ambacht</i>
Sint-Maartensdijk		109		37	275	418	-	-
Walcheren	51		32			75	4.364	1.223
Kortgene	8			16	70	86	1.306	331
Welle	36		37		9	74	2.675	855
Emelisse	19					18	1.210	438
Borssele	242	29		27	50	343	6.915	5.537
	<i>356</i>	<i>138</i>	<i>69</i>	<i>80</i>	<i>394</i>	<i>1.014</i>	<i>16.470</i>	<i>8.384</i>

Bron: NA, GRRek, inv. nr. 5590, fol. 3v-8v. Bedragen in ponden van 240 groten en ambacht in gemeten.

Voor de edelen waren naast de inkomsten uit het ambachtsbezit, tevens de politieke en juridische rechten die eraan waren verbonden van belang. Hun leenbezit weerspiegelde hun adellijke status. De inkomsten, politiek-juridische rechten en sociale status verbonden aan de ambachten, wogen voor de edelen zwaarder dan het feit dat grondbezit financieel gezien mogelijk lucratiever was. Dit zou de grondbezitsverhoudingen in Zeeland kunnen verklaren. Edelen hechtten in het algemeen minder belang aan grondbezit, omdat dit ten koste ging van de inkomsten uit fiscale privileges. Alleen de situatie op Schouwen, waar het *vrije* gemiddeld laag was, is vanuit dit perspectief moeilijk te plaatsen. Met betrekking tot deze hypothese moet ook het voorbehoud worden gemaakt, dat er geen inzicht is in de werking van de grondmarkt in middeleeuws Zeeland. Het is onbekend wat de mogelijkheden en kosten van het verwerven van grondbezit waren.<sup>198</sup> Toch mag het zonder meer worden aangenomen dat het voor personen met zuiver economische overwegingen, zonder interesse in adeldom, aantrekkelijker was om in grondbezit dan in ambachtsbezit te investeren.

Deze hypothese wordt gesteund door het feit dat de poorters van Middelburg in 1464 een kwart van het grondbezit op Walcheren in handen hadden. Zij konden dit land verpachten en bovendien betaalde de stad Middelburg vanaf 1452 het schot voor haar poorters, 'omme te trecken de goede luyden van eeren bynnen der stadt' na een grote stadsbrand rond 1442.<sup>199</sup> In 1524 beperkte Karel V het privilege. Veel poorters lieten de koophandel, waarop de welvaart van de stad berustte, namelijk na om 'incoopen [te doen] van landen omme tprouffit wille van den voirschr. schot'.<sup>200</sup> Dit bevestigt de stelling van Soly dat voor de laatmiddeleeuwse stedelingen 'hoofdzakelijk rationele overwegingen' speelden om te investeren in landbezit. Niet uit de zucht naar status en prestige belegden zij hun winsten in onroerend goed, maar als zorgvuldige investering. Er waren daartoe weinig mogelijkheden in de late middeleeuwen en

<sup>197</sup> Uit de rekening blijkt niet dat Frank van Borssele zelf schot betaalde voor zijn landbezit. Wel verleende hij de hertog een lening van 200 pond, een bedrag dat hij mocht inhouden op de bede-inkomsten uit zijn ambachten; NA, GRRek, inv. nr. 5590, fol. 62v.

<sup>198</sup> Zie in het algemeen over de middeleeuwse grondmarkt: Hoppenbrouwers, *Heusden*, 380-381, 391-392; en Brunel, 'Marché', 99-111.

<sup>199</sup> Fruin, *Zeeland*, 18; en Unger, *Bronnen* I, 685. De ordonnantie was op 7 april 1452 uitgegeven door het stadsbestuur.

<sup>200</sup> Unger, *Bronnen* II, nr. 45, 46, 51 en 52; en De Stoppelaar, *Inventaris*, nr. 1174-1177, 1184 en 1282. In 1524 werd dit privilege beperkt tot 50 gemet per poorter, omdat 'eenige huere heymelicke vianden [van de Middelburgse grootgrondbezitters] hebben verweect onsen procureur-generaal te vervolgen de revocatie van denzelven statuyt onder tcleur, dat de betalinge quam tot laste van der voirs. stede ende bij consequete van der arme gemeente.' De inwoners van Middelburg hadden ook grondbezit op andere eilanden.

beleggen in onroerend goed was veilig, het gaf vaste en regelmatige inkomsten, het kon ingezet worden om krediet te verkrijgen en het bood soms de mogelijkheid van speculatie.<sup>201</sup>

De ontwikkeling van de inkomsten uit het leenbezit en landgoederen van de edelen zegt slechts ten dele iets over hun financiële situatie. De edelen hielden er echter geen centrale boekhouding op na, waaruit een overzicht van hun inkomsten en uitgaven kan worden gededilleerd. De rentmeesters van de heer van Veere stelden bijvoorbeeld elk afzonderlijk rekeningen op voor de domeinen waarover ze bevoegd waren, wat acht verschillende rekeningen voor zijn Zeeuwse goederen opleverde. Een eenvoudige optel- en aftreksom is op grond hiervan niet te maken. De rekeningen geven ook niet meer dan een momentopname van de financiële staat van de edelen, omdat ze niet in series zijn overgeleverd. De rentmeester van Katharina van Kleef zou bijvoorbeeld de rekening over Dreischor in 1431 met een positief saldo hebben afgesloten, ware het niet geweest dat er in de drie voorgaande jaren een schuld was opgebouwd van 375 pond van 240 groten die moest worden afgelost.<sup>202</sup> Op leengoederen konden daarnaast verborgen lasten rusten, die de netto-inkomsten drukten. Volgens het *Valor feodorum* betaalde Wolfert van Borssele bijvoorbeeld een douarie van 2.600 ponden van 40 groten aan zijn echtgenote Charlotte van Bourbon.<sup>203</sup> Nadat de goederen van Jan van Haamstede in 1474 aan de grafelijkheid vervielen en werden verkocht, betaalde de grafelijke rentmeester de lijftochten van Jans grootmoeder Elisabeth van Swilden en moeder Margaretha van Ranst die op de ambachten drukten. De dames ontvingen tot hun overlijden jaarlijks 360 respectievelijk 220 ponden van 40 groten uit het rentmeesterschap van Bewestenschede ter compensatie.<sup>204</sup>

Het Zeeuwse deel van het *Valor feodorum* dat tussen 1472 en 1474 werd opgesteld, biedt een mogelijkheid om een momentopname van de feodale netto-inkomsten van de edelen te geven.<sup>205</sup> Om zijn militaire expedities te bekostigen blies Karel de Stoute de feodale dienstplicht nieuw leven in. Alle vorstelijke (achter)leenmannen in de Bourgondische landen moesten op grond van hun leenbezit dienen in het hertogelijke leger en gewapende mannen te paard of te voet leveren naar verhouding tot hun jaarlijkse inkomsten.<sup>206</sup> De hertog gaf de opdracht om leenregisters voor zijn landen op te stellen, waarop de individuele aanslag werd gebaseerd. Het Zeeuwse deel van het register is opgesteld in de jaren 1472 tot 1474 door Brunink van Boshuizen, de charter- en registerbewaarder van Holland en Zeeland. De leenmannen moesten zelf de grootte, ligging en waarde van hun leenbezittingen declareren en in 1474 werden ze nog gemaand om dit binnen twaalf dagen te doen.<sup>207</sup> De mogelijkheid tot fraude was beperkt omdat de grafelijke ambtenaren de opgegeven gegevens konden controleren. Alleen de inkomsten uit de ambachtsgevolgen konden lager worden geraamd door de eigenaren. De belangrijkste inkomsten werden niet geschat, want de jaarlijkse waarde van het ambachtsbezit werd berekend door de omvang van het *vrije* te vermenigvuldigen met veertien groten – de

<sup>201</sup> Soly, 'Verraad', 263-264, 267-268. In de zestiende eeuw nam het aantal Antwerpse kooplieden dat investeerde in de bedijking van nieuw land in Zeeland sterk toe; Dekker en Baetens, *Geld*.

<sup>202</sup> ZA, RZ BO, inv. nr. 1302, fol. 18r.

<sup>203</sup> NA, GH, inv. nr. 877, fol. 207v. Het *Valor feodorum* spreekt van 4000 franken van 18 stuivers, oftewel 'quatre mil livres tournois' volgens het huwelijkscontract; Henderikx, *Cartularium*, 48 (16 mei 1468).

<sup>204</sup> ZA, RZ BO, inv. nr. 69, fol. 55r-55v; en Fruin, *Leenregisters*, 373.

<sup>205</sup> Voor de analyse van deze leenregisters in andere gewesten: Caron, *Noblesse*, 406-408; Janse, 'Leenbezit', 177, 181, 190-193; Cools, 'Chatellenie', 398, 400-402; en Caron, 'Baillaige', 419-420.

<sup>206</sup> Janse, 'Ambition', 150-155, 157; en Idem, 'Feudal', 162. Zie voor vergelijkbare registers in Frankrijk uit 1540: Le Mené, 'Tenir', 339-442, 445, 451.

<sup>207</sup> ZA, RZ BO, inv. nr. 63, fol. 133v-134r (tussen 1 oktober 1473 en 30 september 1474). Op 15 april 1474 ging Achilles de Ridder naar Den Haag om 'myns heeren [Wolfert van Borsele] leenen, ambochten ende tienden als by verclaaringe over te geven navolgende myns genadigen heeren mandementen'; Ermerins, *Heeren*, 98.

gemiddelde bedebelasting. De distributie van de grafelijke tienden was eveneens bekend bij de grafelijke ambtenaren, die ongetwijfeld enige affiniteit hadden gekregen met het controleren van de gedeclareerde leenbezittingen.

De inkomsten van de adellijke leenmannen met een feodaal inkomen van meer dan honderd pond staan in tabel 3.15 weergegeven. Veel edelen ontbreken in de Zeeuwse opgaven, bijvoorbeeld Adolf van Kleef, Anseau van Trazegnies, Jan en Zweder van Heenvliet, Gillis Butoir en Willem van Oostende.<sup>208</sup> Kleine ambachtsheren onttrokken zich vaak aan de registratie, want het *Valor Feodorum* telt 171 opgaven, een aantal dat een stuk lager ligt dan het aantal heren in de grafelijke rekening van 1475. Naast het ontbreken van gegevens, zijn de opgaven van sommige leenmannen incompleet en ontbreekt de waarde van de lenen.<sup>209</sup> De opgaven van 137 leenmannen – niet allen edelen – van minder dan 100 pond, ontbreken in tabel 3.15. Deze lenen vertegenwoordigden een gezamenlijke waarde van ongeveer 2.869 pond. Caron benadrukt in haar uitgebreide analyse van het leenregister van het hertogdom Bourgondië dat de financiële positie van de edelen correleerde met hun plaats in de adellijke hiërarchie.<sup>210</sup> In deze analyse schuilt evenwel het gevaar van een circulaire verklaring, omdat zowel de edelen als hun jaarlijkse inkomsten worden ingedeeld in arbitraire categorieën. Dit methodologische probleem kwam in een andere vorm aan de orde bij de bespreking van de verdeling van het adellijke ambachtsbezit in Zeeland. Het feit dat van een substantieel deel van de edelen de kernbezittingen buiten het graafschap lagen, vormt daarnaast een praktische belemmering in de analyse van de economische differentiatie onder de edelen.

**Tabel 3.15: Jaarlijkse netto-inkomsten uit het leenbezit volgens het *Valor feodorum*, 1472-1474**

>500		200 > x < 500		100 > x < 200	
Wolfert van Borssele	8.643	Lodewijk, Mattheus, Jan en Adriaan van Schengen	485	Thomas van den Abeele	199
Anna van Bourgondië	3.522	Klaas en Willem van Reimerswaal	403	Jan, Raas, Joris en Cornelis van Blois van Treslong	156
Jasper van Culemborg	2.640	Jan Ruychrok van den Werve	342	Joost van Halewijn	147
Alienora van Borssele	1.176	Jan, Jonge Jan en Geert van Renesse van Baar	319	Klaas van Wissenkerke	148
Adriaan van Kruiningen	1.000	Jan van Reimerswaal	307	Frank van Kampen	141
Jan, Jacob en Lieven van Kats	859	Guy de Baenst	287	Cornelis en Jan van Schengen	136
Floris bastaard van Borssele	752	Jan van Schengen	270	Maria van Kats	120
Anthonis en Laurens van Kats	705	Klaas en Adriaan Reimerswaal	241	Reymer van der Buttinge	100
Lodewijk van Brugge	602	Anthonis van Eversdijk	222		
		Jan bastaard van Bourgondië	215		
		Jan van Renesse van Wulven	213		
		Anthonis van Wissenkerke	206		

Bron: NA, GH, inv. nr. 877, fol. 24r-269v; en NA, GRRek, inv. nr. 3385, fol. 14r-17v. Bedragen in ponden van 40 groten.

De ontvangsten van de edelen met een jaarlijks inkomen van meer dan 1.000 ponden was niet alleen gebaseerd op de omvang van hun leenbezit. Het type bezit en de aard van de fiscale en juridische privileges maakten ook een verschil. De weinige hoge heerlijkheden, bijvoorbeeld de heerlijkheid Borssele van Jasper van Culemborg, brachten voornamelijk hoge

<sup>208</sup> Enkele edelen zijn terug te vinden in het Hollandse deel van het *Valor feodorum*: Alienora van Borssele, Lodewijk van Brugge, Jan van Renesse van Wulven, de zonen van Jan Ruychrok van der Werve, en Raas van Treslong; Janse, 'leenbezit', bijlage.

<sup>209</sup> Het origineel van de opgave van Joost van Haamstede is opgenomen in het *Valor Feodorum*, maar mist de nodige gegevens waardoor er geen goed overzicht opgesteld kon worden. Ook de waarde van de goederen van Lodewijk, Adriaan en Anthonis van Blois ontbreekt; NA, GH, inv. nr. 877, fol. 267v-268v.

<sup>210</sup> Caron, *Noblesse*, 402-418.

bedragen op door de vrijstelling van schot en de hoge jurisdictie.<sup>211</sup> De vijf grootste adellijke leenhouders namen ongeveer 55% van de totale inkomsten uit het leenbezit voor hun rekening. De inkomsten waren dus zeer onevenredig verdeeld over de edelen in Zeeland, maar in Holland en Bourgondië was dit niet anders.<sup>212</sup> De kloof tussen de grootverdieners en de overige edelen was kleiner als er op het niveau van families wordt gekeken. De familie Van Kats had bijvoorbeeld een gezamenlijke opbrengst van 1.741 pond, de familie Van Reimerswaal van 1.022 pond en de familie Van Renesse van 567 pond. Kortom, rond 1475 bewogen zich op gepaste afstand van de Van Borsseles en aanverwante families, een aantal oude adellijke geslachten die vanwege hun leenbezittingen een solide financiële basis hadden in het graafschap.

Het kwam weinig voor dat edelen een geheel ambacht in bezit hadden. Behalve aan de hoge edelen was dit in 1475 voorbehouden aan Thomas van den Abeele als heer van Welzinge, Guy de Baenst van Gapinge, Jan Ruychrok van den Werve van 's-Heer Hendrikskinderen en Gillis Butoir van Steelvliet. Het rendement van geconcentreerd ambachtsbezit was in de regel groter dan dat van versnipperd bezit. De grote groep adellijke leenmannen die jaarlijks minder dan 100 pond opstreken, omvatte overigens niet louter arme edelen. Enkelen hadden hun kernbezit in andere gewesten liggen en hielden in Zeeland weinig goederen in leen. De Brabantse ridder Wouter van Lier en zijn drie broers bezaten bijvoorbeeld tienden in Borssele met een jaarlijkse opbrengst van 48 pond.<sup>213</sup> Tot de groep minder rijke leenmannen behoorden ook edelen gerekend tot het modale segment van de onderzoekspopulatie, zoals Arend van Botland, Witte van Haamstede en Michiel van Nieuwerwe. Rijkdom was geen absolute voorwaarde voor een ridderlijke titel of convocatie als ridderschap voor de dagvaarten.<sup>214</sup>

### 3.5 Overige economische activiteiten

De inkomsten van de edelen in Zeeland waren in de onderzochte periode overwegend afkomstig uit de agrarische sector. Kenmerkend voor het graafschap was dat de edelen geen directe controle hadden over het belangrijkste productiemiddel, namelijk land, maar dat hun inkomsten voornamelijk voortkwamen uit hun heerlijke rechten. De fiscale privileges en de profitabele rechten die aan het ambacht waren verbonden, vormden een beduidende bron van inkomsten. Andere componenten van de adellijke inkomsten waren ontvangsten uit tienden en grondbezit. Beperkte de economische dominantie van de edelen zich tot het platteland of ontplooiden zij ook andere economische activiteiten om hun inkomsten te vergroten?

In Zeeland was landwinning een belangrijke economische activiteit. Edelen namen als ambachtsheren actief deel aan de financiering en organisatie van inpolderingen. Uit de studie van Dekker naar de inpolderingen op Zuid-Beveland en Borssele blijkt dat onder meer Hendrik van Borssele, Jan van Kruiningen en Anton van Lalaing betrokken waren bij landwinning.<sup>215</sup> De graaf die het recht van aanwas bezat, gaf regelmatig toestemming aan edelen om gorzen in te polderen. In 1508 kregen Arend van Diest en Jacob Baeck, edelen uit Mechelen, toestemming om

<sup>211</sup> Vgl. Caron, *Noblesse*, 440-443; en Janse, *Ridderschap*, 168. Wolfert van Borssele had de heerlijkheid Abbenbroek, de heerlijkheid Amstelveen met Schoten, Osdorp en Ouderkerk aan de Amstel, het huis Schoten bij Haarlem, de heerlijkheid Bergen en Ridderkerk in Holland in handen, waaruit hij jaarlijks 862 pond ontving.

<sup>212</sup> Caron, *Noblesse*, 402-403; en Janse, 'Leenbezit', 191. In het hertogdom Bourgondië brachten 10% van in totaal 601 lenen meer dan 50% van de inkomsten uit de gezamenlijke leenbezittingen op.

<sup>213</sup> NA, GH, inv. nr. 877, fol. 235v.

<sup>214</sup> Vgl. Caron, *Noblesse*, 406-408. Vijf getitelde edelen behoorden in Bourgondië tot de laagste inkomensklasse van minder dan 23 ponden van 240 groten.

<sup>215</sup> Dekker, *Zuid-Beveland*, 228-229, 235, 248, 292-293; en zie ook: Andries e.a., *Inventaris*, dos. 347.

polders in Stuivezand droog te leggen.<sup>216</sup> In hetzelfde jaar kregen leden van het geslacht Van Renesse toestemming om in dezelfde plaats de Kerkpolder ter grootte van 380 gemeten te bedijken ‘tot eenen coornlande’, ook Vincent van Renesse kreeg toestemming om land voor Baarland te herdijken.<sup>217</sup> De schaal en de financiële betekenis van deze economische activiteit zijn moeilijk in te schatten. De nieuwe polders in Bewestenshelde, waarvan het aantal schotbare gemeten ten behoeve van de grafelijke administratie in september 1445 werd bepaald, waren in elk geval vrijwel allemaal in handen van de adellijke ambachtsheren.<sup>218</sup> Dit gold ook voor het nieuwe land dat tussen 1475 en 1535 werd gewonnen in Zeeland.<sup>219</sup>

De mogelijkheden tot landwinning waren beperkt tot de edelen die over schorren, gorzen of slikken beschikten en van de graaf toestemming kregen om ze te bedijken. Grote projecten zoals de bedijking van Sint-Annaland in 1476 en Sint-Philipsland in 1486 op initiatief van Anna van Bourgondië, waren uitzonderlijk.<sup>220</sup> Op 11 maart 1489 gaven Maximiliaan en Filips van Oostenrijk toestemming aan Floris van Borssele om het gors Colijnsplaat te bedijken.<sup>221</sup> De verwijzingen naar de nieuwe polders als korenlanden duiden erop dat het merendeel werd gebruikt om het landbouwareaal uit te breiden. De eigenaren betaalden in principe de eerste zeven jaar – soms was deze termijn langer – geen schot over de grond. Het grondbezit van de edelen in de nieuwe polders kon relatief omvangrijk zijn, maar zij schonken het doorgaans aan de personen die de bedijking daadwerkelijk uitvoerden. Albrecht van Arnemuiden, Willem van Heenvliet en Lieven Waddinsz gaven in 1419 bijvoorbeeld de bedijkers van hun schor Kempenshofstede tot ‘eenen coorenlande’, het gewonnen land in vrij eigendom. De heren behielden het eigendomsrecht op elk negende gemet land als vroomland, daarnaast bleven de koren- en lammertienden evenals de juridische en profitabele heerlijke rechten in hun handen. Ook bepaalden zij dat de bedijkers geen poorters mochten zijn noch hun land mochten verkopen aan poorters, waarschijnlijk omdat zij anders hun inkomsten uit de schothelling misliepen.<sup>222</sup>

De edelen stimuleerden ook op andere wijzen de economische activiteiten in hun ambachten om door middel van hun heerlijke rechten inkomsten daaruit te trekken. Wolfert van der Maalstede en Hector van Voorhoute kregen in 1431 bijvoorbeeld van Filips de Goede toestemming om de haven van Biezelinghe op Zuid-Beveland uit te diepen. Alle ingezetenen waren naar gelang hun grondbezit verplicht om bij te dragen aan de werkzaamheden. De heren Van Kats beschikten eveneens over een haven, geheten ‘s-Heer Arendshaven in Zuidland. Over deze haven raakten zij in 1512 in conflict met Zierikzee; de stad wilde controle over de lokale handel vestigen.<sup>223</sup> Dezelfde stad kwam in 1523 in conflict met Adolf van Bourgondië, die een

<sup>216</sup> Dekker, *Zuid-Beveland*, 269. Na de overstromingen van 1530 en 1532 werd er veel Antwerps kapitaal gestoken in de reclamatie van het verloren land; zie bijvoorbeeld een lening van Joost van Kruiningen bij een Antwerps koopman; Andries e.a., *Inventaris*, dos. 418.

<sup>217</sup> NA, GRReg, inv. nr. 592, fol. 71r-72v, 80v-81r (11 en 26 juni 1508). Genoemd worden Jan van Renesse van Wulven, Jan van Renesse van Culemborg, Jan van Renesse van Baar, Gerrit van Renesse van der Aa en Jan van Renesse van Moermond met hun consorten en medeplegers.

<sup>218</sup> ZA, RZ BO, inv. nr. 23, katern bij folio 46r; en inv. nr. 27, fol. 50r-56v. In 1535

<sup>219</sup> In Bewestenshelde waren dit in principe 1.859 schotbare gemeten en in Beoostenshelde 4.561 gemeten. De werkelijke grote van het nieuwe land is moeilijk, omdat veel polders een bepaalde schotvrijdom genoten dan wel weer verloren waren gegaan; ZA, RZ BO, inv. nr. 1124, fol. 57r-69v.

<sup>220</sup> ZA, RZ A, inv. nr. 455, fol. 468r-479r. In 1476 gaf Karel de Stoute aan Anna van Bourgondië ook toestemming om de gorzen Mallant, Anna Vosdijk, Hamel en ‘s-Gravenkreek te bedijken.

<sup>221</sup> ZA, RZ A, inv. nr. 454, fol. 382r-387r. Tot de bedijking zou Floris een erftijns van zes ponden van 40 groten betalen, na de bedijking vier groten per gemet land en tien groten per gemet tiende. Colijnsplaat zou twintig jaar vrij zijn van schot.

<sup>222</sup> De laatste bepaling gold niet voor het aandeel van Lieven Waddinsz, die zelf een poorter was. Het land was zeven jaar lang vrijgesteld van het schot; ZA, RZ A, inv. nr. 454, fol. 464r-465v.

<sup>223</sup> MR I, nr. 98 (5 mei 1431); Wijffels, ‘Steden’, 277; en De Smidt e.a., *Lijsten II*, 112.

octröoi van de keizer had ontvangen om een weekmarkt te houden op Duiveland. Joost van Kruiningen kreeg in 1531 toestemming van Karel V om een week- en jaarmarkt te houden in zijn heerlijkheid Heenvliet.<sup>224</sup> Ten slotte genoten verschillende heren het recht om accijnzen te heffen. Filips de Goede verleende Adriaan en Cornelis van Nieuwerve in 1445 het privilege om een bieroverslag te vestigen in hun ambachten Nieuwerve en Ritthem. Dit bracht geld in het laadje, want zij mochten per gelost vat bier twee groten belasting heffen.<sup>225</sup> Enkele andere edelen genoten volgens *Valor feodorum* ook het recht op overslaggeld ('upslach') en accijnzen; zij waren vooral van betekenis in de stadjes, grote dorpen en havenplaatsen.

De heren van Veere genoten een status aparte wat betreft het profijt dat zij hadden van de commerciële activiteiten in Zeeland. Hendrik van Borssele beschikte over een eigen vloot en trok handelaren uit diverse landen naar zijn steden door hen handelsprivileges en vrijstellingen van tolleren te verlenen. Zijn zoon Wolfert was heer over Veere, Vlissingen, Westkapelle en Brouwershaven, wat alle havensteden aan de Zeeuwse kust waren.<sup>226</sup> De waarde van steden blijkt uit de verdeling van de inkomsten die vader en zoon in 1466 maakten. Hendrik genoot jaarlijks 893 ponden van 240 groten uit de steden Veere, Vlissingen en Brouwershaven, terwijl Wolfert 726 pond ontving uit de heerlijkheden en ambachten in Zeeland.<sup>227</sup> De inkomsten uit de accijnzen en tolleren in de steden waren dus hoger dan de ontvangsten uit het ambachts-, tienden- en grondbezit. Vanwege hun economische belangen in de handel waren de heren van Veere in de vijftiende en zestiende eeuw in een strijd verwickeld met de stad Middelburg om de gunsten van de buitenlandse handelaren en de controle over het Walcherse achterland.<sup>228</sup>

Het waren niet alleen de hoge edelen die economisch concurreerden met de steden. In 1536 was Middelburg ook in conflict met Jan van Trazegnies, die in zijn ambacht Arnemuiden aan de dijk een kraan had opgericht, waarmee grote schepen van hun koopwaar ontladen konden worden.<sup>229</sup> Er zijn meer voorbeelden te geven van edelen die in samenwerking met kooplieden en ondernemers de handel en nijverheid in hun rechtsgebied trachtten te vergroten. Margaretha van Elverdinge, de moeder van Jan van Trazegnies, sloot in 1507 bijvoorbeeld een contract met Arend van Boven, die in Arnemuiden een bierbrouwerij zou vestigen. Dit leverde de vrouwe van Arnemuiden extra accijnsinkomsten op.<sup>230</sup> De moertering die Jacob en Anthonis van Kats rond 1493 uitvoerden op Wolphaartsdijk, stuitte op juridische bezwaren van onder meer Anna van Bourgondië en de stad Middelburg. Meer edelen profiteerden van de veenwinning in hun ambachten, maar het is onduidelijk in hoeverre edelen direct in de zoutproductie en turfwinning waren betrokken.<sup>231</sup> Ten slotte brachten de edelen waarschijnlijk een deel van de agrarische producten die zij ontvingen als tiend- en grondheren op markt.<sup>232</sup> De Zeeuwse interne markten en havens boden de mogelijkheid om de producten te exporteren. Van

<sup>224</sup> Wijffels, 'Steden', 281; en NA, GRReg, inv. nr. 8, fol. 95r-95v.

<sup>225</sup> NA, GRReg, inv. nr. 2, fol. 189r (2 maart 1445). Jan van Lannoy kreeg in 1531 van Karel V toestemming om twaalf jaar lang accijnzen te heffen op zout in Zoutelande ten behoeve van de renovatie van de kerk; NA, GRReg, inv. nr. 8, fol. 160r-160v.

<sup>226</sup> Sicking, *Zeemacht*, 33-37.

<sup>227</sup> Brakke, 'Inleiding', 179-181. Onder Wolferts deel viel ook de heerlijkheid Veere, alsmede Westkapelle en Domburg. In 1532 waren 321 pond van 240 groten (55%) van de inkomsten uit Brouwershaven afkomstig uit de accijnzen en het pondgeld; ZA, HV, inv. nr. 308.

<sup>228</sup> Sneller, *Walcheren*, 48-49; en Sicking, 'La llave', 400-404.

<sup>229</sup> De Stoppelaar, *Inventaris*, nr. 1600, 1602, 1603, 1605-1608 en 1619. Zie voor een overzicht van de processen over economische kwesties tussen edelen en steden in Zeeland voor de Grote Raad: Wijffels, 'Steden', 276-281.

<sup>230</sup> De Stoppelaar, *Inventaris*, nr. 1507.

<sup>231</sup> Kesteloo, 'Stadsrekeningen II', 101. Zweder van Heenvliet kreeg in 1486 toestemming van de vorst om darink te delven in twaalf gemeten land op Zuid-Beveland; Fruin, *Leenregisters*, 661.

<sup>232</sup> Zie bijvoorbeeld § 4.1, noot 25.

het optreden van edelen als handelaar of ondernemer is nauwelijks een concreet voorbeeld gevonden. Ewout van Hoogelande was handelaar in pek en teer, maar hij was een zoon van de geadelde Middelburgse burgemeester Lieven Hugenz en kwam uit het stedelijke milieu.<sup>233</sup>

In de Bourgondisch-Habsburgse periode traden edelen in Zeeland ten slotte regelmatig op als crediteur, hetgeen een algemeen West-Europees verschijnsel was.<sup>234</sup> In de vijftiende eeuw verschaften zij regelmatig leningen aan de vorst, die hiermee zijn oorlogsvoering kon bekostigen. Het lenen van geld aan de vorst was vaak een middel om heerlijkheden of ambten te verwerven. Op deze wijze verwierf Hendrik van Borssele in 1453 bijvoorbeeld de stad en heerlijkheid Vlissingen.<sup>235</sup> Onderling verschaften de edelen elkaar ook krediet, maar het is onduidelijk of het altijd om geldhandel ging. Kapitaalkrachtige edelen als Hendrik en Frank van Borssele leenden voortdurend geld uit aan derden. Jasper van Culemborg kreeg op 1 augustus 1466 bijvoorbeeld 200 Rijngulden van Frank van Borssele om zijn deelname aan de militaire expeditie van Karel de Stoute tegen Luik te bekostigen, op voorwaarde dat hij het bedrag zou terugbetalen voor Pasen.<sup>236</sup> De voorbeelden geven slechts een impressionistisch beeld, niettemin is het duidelijk dat de economische basis van de edelen divers was, temeer gezien het feit dat de inkomsten uit vorstelijke ambten buiten beschouwing zijn gelaten. Tegelijkertijd moet het benadrukt worden dat lang niet alle edelen in staat waren om inkomsten te genereren uit commerciële en industriële activiteiten.

Vanwege het ontbreken van bronnen is het moeilijk om iets te zeggen over de algemene financiële positie van de edelen in de onderzochte periode. De verzamelde gegevens over de ontwikkeling van de inkomsten uit het ambachts- en grondbezit duiden er onmiskenbaar op dat het absolute inkomenspeil van de edelen als groep niet verslechterde. De inkomsten uit het *vrije* van de ambachten waren gekoppeld aan de hoogte van de bede en de pachtprizen werden periodiek aangepast. De edelen waren derhalve niet afhankelijk van inflexibele heerlijke rechten of landpachten. De Bourgondisch-Habsburgse Nederlanden kenden met uitzondering van de laatste twee decennia van de vijftiende eeuw algemene welvaart. In de eerste helft van de zestiende eeuw konden de edelen profiteren van de sterk stijgende graanprijzen.<sup>237</sup> Gezien het feit dat het inkomenspeil van de edelen in Zeeland niet tendentieel daalde, kunnen zij ook niet hard getroffen zijn door een negatieve prijschaar. In het laatste geval zouden de lonen en de industriële producten veel harder stijgen dan de inkomsten uit de agrarische sector, waardoor edelen minder goed in staat waren om hun adellijke staat te blijven voeren.<sup>238</sup>

Het laatste was in het algemeen niet het geval voor de edelen gerekend tot het hoge en modale segment van de onderzoekspopulatie. Wat betreft de lage adel liggen de zaken complexer. Zij hadden relatief weinig ambachtsbezit, waardoor hun inkomsten beperkt waren. Een gedetailleerd inzicht in hun financiële positie ontbreekt evenwel. Over het algemeen wordt aangenomen dat deze groep edelen in de late middeleeuwen hard werd getroffen door de

<sup>233</sup> Kesteloo, 'Stadsrekeningen III', 380. Ondanks het feit dat edelen in Vlaanderen zonder problemen handel konden drijven, is het aantal voorbeelden van adellijke handelaren beperkt; Buylaert, *Eeuwen*.

<sup>234</sup> Zie bijvoorbeeld: Zmora, 'State-making', 48, 50-51; en Wood, *Nobility*, 154-155.

<sup>235</sup> Henderikx, 'Markizaat', 78; en zie voor leningen aan de vorst verder § 6.5.2.

<sup>236</sup> NA, GRRek, inv. nr. 5590, fol. 63r. Zie voor andere voorbeelden: ZA, HV, inv. nr. 419 (1474); en Andries e.a., *Inventaris*, dos. 298.

<sup>237</sup> Blockmans en Prevenier, *Bourgondiërs*, 193; Van Uytven, 'Politiek', 1104-1125; en De Vries en Van der Woude, *Nederland*, 238-241, 254.

<sup>238</sup> Zie voor deze observatie: Bois, *Crise*, 230-231, 356-362; Thoen, *Landbouweconomie* I, 410, 412, 415, 492-493, 498, 500-503, 643-647; en ook: Given-Wilson, *English nobility*, 122-123, 153.



economische ontwikkelingen. Zij moesten door verarming hun adellijke staat opgeven.<sup>239</sup> Deze redenering lijkt ook op te gaan voor Zeeland, want veel lage edelen verdwijnen in de loop van de vijftiende eeuw uit de bronnen. De oorzaak hiervan lag echter niet zozeer in een afname van hun absolute inkomsten, zij het dat het leenrecht versnippering van het leenbezit in de hand werkte. Eerder vervaagden de economische verschillen tussen lage edelen, grote boeren en stedelingen, waardoor ook de sociale onderscheidingen aan erosie onderhevig waren. Als een kleine heer zijn ambachtsbezit verkocht, betekende niet dat zijn levensomstandigheden verslechterden of dat zijn sociale positie ingrijpend veranderde. Het was eerder een economische keuze met een te verwaarlozen sociale betekenis. In deze zin stond de samenstelling van de adellijke populatie in Zeeland in wisselwerking met de opkomst van de steden en de vermogende stedelingen. Een crisis van de adel bracht dit proces niet teweeg, maar wel een zekere concentratie van de totale adellijke economische macht in de handen van een kleinere groep edelen.

Onder de adellijke populatie kwamen altijd relatief arme edelen voor. Sommige edelen leidden geen luxueus leven, zonder dat dit afdeed aan hun adellijke status.<sup>240</sup> Daarnaast waren er edelen die in financiële problemen raakten door wanbeheer of natuurrampen.<sup>241</sup> Domaes van Grijskerke werd bijvoorbeeld door de grafelijke vierschaar in 1445 failliet verklaard, omdat zijn goederen minder waard waren dan zijn belastingschulden. Zijn broer Adriaan kocht 'omme der eeren wille' zijn verbeurd verklaarde goederen op.<sup>242</sup> Guy de Baenst kocht in 1475 442 gemeten ambacht op Borssele, die waren geconfisqueerd van Joost van Kruiningen 'overmits sekere achterstallige renten'.<sup>243</sup> Het ambacht en de tienden van Joost van Haamstede in Baarland en Stuivezand werden in 1515 executoriaal verkocht, omdat hij een schuld van 48 ponden van 240 groten had bij zijn achterneef Marinus van Haamstede. In hetzelfde jaar werd het ambacht van Marinus zelf aan de hoogste bidder verkocht. De koper was zijn zwager Joost van Gistel bij wie hij een renteschuld had.<sup>244</sup> Deze individuele gevallen van verkoop uit 'node of van armoede' zeggen weinig over de economische positie van de adel als geheel.

De klassieke verhalen over edelen die op een te grote voet leefden en daardoor hun eigen ondergang inluidden, dateren pas uit de tweede helft van de zestiende eeuw. De kinderloze Maximiliaan van Bourgondië, markies van Veere, liet bijvoorbeeld een zwaar met schulden belast sterfhuis achter in 1558. De familie van Kruiningen ging ten onder, omdat Jan en zijn zoon Maximiliaan schulden aangingen voor de bekostiging van hun activiteiten aan het hof, diplomatieke missies voor de Staten en het voeren van processen. Zij moesten hun heerlijkheden verpanden en zelfs verkopen. De heerlijkheid Heenvliet werd in 1627 na het overlijden van Maximiliaan ver onder de vraagprijs verkocht door de curatoren van het sterfhuis, vanwege de schulden die erop rustten.<sup>245</sup>

### 3.6 Conclusie

Het inkomen van de edelen in Zeeland was gedurende de Bourgondisch-Habsburgse periode overwegend afkomstig uit de plattelandseconomie. Vanwege hun heerlijke rechten konden zij aanspraak maken op een deel van de grafelijke belastingen en genoten zij inkomsten uit hun

<sup>239</sup> Sablonier, 'Situation', 10-15; en Thoen, *Landbouweconomie* I, 500-502.

<sup>240</sup> Bush, *Poor*, 2-3; Nassiet, *Pauvreté*, 375-380; en Morsel, 'Armut', 132-133, 141, 162-163.

<sup>241</sup> De grote overstromingen van 1530 en 1532 hadden in het bijzonder grote gevolgen voor de financiële toestand van de getroffen edelen.

<sup>242</sup> ZA, RZ BO, inv. nr. 18, fol. 6v.

<sup>243</sup> NA, GH, inv. nr. 718, fol. 48v-49r.

<sup>244</sup> Fruin, *Leenregisters*, 1241 en 1251; en De Smidt, *Lijsten* II, 152, 159

<sup>245</sup> Henderikx, 'Markizaat', 98; en Van Nierop, *Ridders*, 144.

profitabele ambachtsgevolgen, daarnaast hielden zij tienden in erfpacht van de graaf en de religieuze instellingen. Ten slotte hadden de edelen allodiaal grondbezit, dat in de regel werd verpacht. Sommige edelen hadden vanwege hun heerlijke rechten tevens ontvangsten uit de handel en nijverheid op het platteland en in de steden. De financiële basis van de edelen kende daardoor een zekere diversiteit, ondanks haar primair agrarische karakter. De opkomst van de steden leidde tot concurrentie voor de edelen en er ontstonden regelmatig conflicten wat betreft de controle over het platteland, omdat een ieder zijn economische belangen veilig wilde stellen.

Voor de edelen was ambachtsbezit van belang vanwege de daaraan verbonden politiek-juridische rechten en sociale status, maar bovenal vanwege de heerlijke inkomsten. Aan het Zeeuwse ambacht was geen grondbezit verbonden; de inkomsten waren geheel afkomstig uit de heerlijke rechten. Het fiscale privilege om een deel van het schot, namelijk over het *vrije* ambacht, te mogen behouden was daarvan het meest significant. De financiële waarde van dit privilege varieerde sterk per ambacht. De inkomsten die een ambachtsheer verkreeg, waren bepaald door de omvang van zijn ambacht en het relatieve aandeel van het *vrije*. De edelen waren als groep in de Bourgondisch-Habsburgse periode de belangrijkste ambachtsbezitters en hun aandeel in het totale ambachtsbezit bleef vrijwel gelijk rond de 80%. In het licht van de eerder vastgestelde afname van het aantal edelen na 1475, nam het gemiddelde aantal gemeten per adellijke ambachtsheer toe. De inkomsten uit het *vrije* waren bestendig, want ze waren gekoppeld aan de hoogte van de jaarlijkse grafelijke bede. Dat ambachtsbezit op de Zeeuwse eilanden winstgevend was door dit fiscale privilege blijkt wel uit de investeringen die uitheemse edelen, vorstelijke ambtenaren en stedelingen deden om het in leen te krijgen.

De profitabele heerlijke rechten, de ambachtsgevolgen, hadden in de vijftiende en zestiende eeuw een reële financiële betekenis. Afzonderlijk brachten zij geen grote bedragen op, maar als edelen in het bezit waren van een geheel vierschaarambacht dan was de gezamenlijke waarde zeker niet verwaarloosbaar. De edelen waren tevens de belangrijkste pachters van de grafelijke tienden in Zeeland, die op de graanproductie en veeteelt in het graafschap drukten. De edelen waren gezamenlijk niet de belangrijkste landeigenaren; ze hadden vermoedelijk ongeveer 10% van het land in eigendom. De verhouding tussen het ambachts- en grondbezit van de edelen is opmerkelijk, omdat verpachte grond per gemet zes keer meer kon opbrengen dan een gemet *vrij* ambacht. Een verklaring voor de grondbezitsverhoudingen in Zeeland is dat het *vrije* ambacht niets opricht voor een edelman als hij als grondbezitter zelf het schot betaalde. Edelen zagen daarom af van grootgrondbezit, behalve in de nieuwe polders die geen *vrije* kenden. Anders dan in de omliggende landen genoten edelen in Zeeland namelijk geen schotvrijdom vanwege hun sociaal-juridische status. Het waren de eigenaardige instituties van het ambacht en het schot in Zeeland, die samenstelling van de adellijke inkomsten bepaalden.

Over de economische ontwikkeling van middeleeuws Zeeland is weinig bekend. Het graafschap onderging waarschijnlijk vanaf het midden van de veertiende eeuw een sterke demografische groei die in de zestiende eeuw stabiliseerde. Tegelijkertijd kende Zeeland een proces van verstedelijking. In het kielzog van de stedelijke, gecommmercialiseerde markteconomie in de omliggende landen kwamen het platteland en de steden van Zeeland tot bloei. Het inkomenspeil van de edelen werd door deze economische ontwikkeling niet aangetast, maar het is duidelijk dat voor het lagere deel van de adellijke populatie sprake moet zijn geweest van een relatieve verarming. Deze was mogelijk het gevolg van de onevenredige stijging van de prijs van arbeid en niet-agrarische producten vanaf de veertiende eeuw, waarvan edelen wat betreft luxeproducten de belangrijkste afnemers waren. Over de ontwikkeling van de uitgaven van

de edelen valt echter weinig te zeggen. Door de economische gelijkwaardigheid tussen lage edelen, rijke boeren en stedelingen verloor het sociale onderscheid tussen edelen en niet-edelen zijn betekenis. Vanaf de tweede helft van de vijftiende eeuw verdwijnen veel lage edelen om die reden uit de bronnen. Vanzelfsprekend waren er ook edelen van hogere status voor wie het leven onfortuinlijk verliep. Het inkomenspeil van de edelen als groep stond echter niet onder druk in de vijftiende en begin zestiende eeuw.



## 4 Ambten, politieke invloed en militaire macht

De uitoefening van publiek gezag en het hanteren van de wapens waren bij uitstek de taken van een edelman in de middeleeuwen. In Zeeland was het ambacht de lokale machtsbasis van de edelen. De heren waren verantwoordelijk voor het dagelijks bestuur en de lage rechtspraak in hun ambachten. Als grafelijke leenmannen waren de edelen betrokken bij het landsbestuur, want zij stonden de graaf met raad en daad bij. Edelen werden door de graaf benoemd in bestuursambten en zij dienden in het grafelijke leger. De verhouding tussen graaf en edelen was derhalve bepalend voor de lokale en regionale machtspositie van de edelen. Deze relatie was niet altijd vreedzaam. De graaf had te maken met rivaliteit tussen de edelen en zij konden gezamenlijk in opstand komen tegen zijn gezag.

De band tussen vorst en edelen in Zeeland kreeg in de late middeleeuwen steeds minder een persoonlijk karakter. De oorzaak hiervan lag in de groter wordende afstand tussen de graaf en zijn onderdanen in het graafschap. Zeeland maakte deel uit van een personele unie die voortdurend meer landen omvatte. De graaf moest daarom een beroep doen op ambtsdragers die zijn gezag vertegenwoordigden. De integratie van het graafschap in het Bourgondisch-Habsburgse staatsverband gaf een impuls aan de institutionalisering van de bestuursinstellingen en formalisering van de overlegstructuren. De politieke structuur in Zeeland werd bovendien complexer door de opkomst van de steden. Deze waren kapitaalkrchtig en konden op economisch-politiek vlak wedijveren met de edelen. Als financiers van de vorst kregen de Zeeuwse steden in de loop van de veertiende eeuw een stem in het politiek-bestuurlijke overleg tussen vorst en onderdanen.

De vraag is hoe de machtspositie van de edelen in Zeeland zich ontwikkelde in de late middeleeuwen, een periode die werd gekenmerkt door de processen van staatsvorming en verstedelijking. Raakten de edelen hun traditionele positie als grafelijke bestuurders kwijt aan niet-adellijke professionele ambtenaren? Werden zij op het slagveld verdrongen door professionele huurlegers? Of bood de staatsdienst aan de edelen juist mogelijkheden om hun macht te vergroten en een fortuin te vergaren? In dit hoofdstuk worden deze vragen beantwoord door de activiteiten van edelen op de verschillende bestuurlijke niveaus te analyseren. Ten tweede wordt de positie van de edelen in de Staten van Zeeland besproken. Welke verschuivingen bracht de opkomst van de kapitaalkrchtige steden als actoren in het politieke landschap? Slaagden de Zeeuwse steden erin om het politieke besluitvormingsproces te gaan domineren vanwege hun fiscale potentieel of behielden de edelen hun rol als politieke raadgevers van de vorst? De analyse van de ontwikkeling van de positie van de edelen als groep binnen de machtsstructuur van het graafschap maakt ten slotte duidelijk welke factoren de specifieke politieke verhoudingen tussen vorst, edelen en steden in Zeeland verklaren.

### 4.1 Het ambacht als lokale machtsbasis

De heerlijkheid vormde in de middeleeuwen het institutionele kader waarbinnen edelen op lokaal niveau macht uitoefenden. In het graafschap Zeeland was de heerlijke macht in handen van de ambachtsheren, die Dekker omschrijft als 'publiekrechtelijke funktionarissen, dragers van overheidsgezag, ambtenaren van het openbaar bestuur'.<sup>1</sup> Deze enigszins anachronistisch

---

<sup>1</sup> Dekker, *Zuid-Beveland*, 386; De Blécourt, 'Heerlijkheden', 74, 98; en zie voor de Zeeuwse ambachten § 2.2 en § 3.1.

aandoende karakterisering maakt wel duidelijk wat de kern van het ambachtsheerlijk gezag was in Zeeland; het was overheidsgezag dat door de ambachtsheren in leen werd gehouden. De bestuurlijke en juridische rechten – de justitie in ruime zin – van de heren waren afgeleid van de *bannus*, de koninklijke bevoegdheid om dwingend te bevelen. Het feit dat het ambachtsheerlijke gezag in leen werd gehouden van de vorst maakte het feitelijk tot geprivatiseerd in plaats van publiek overheidsgezag. De graaf kon de heren hun rechten niet afnemen of hen vervangen.

Het ambacht was in Zeeland niet verbonden aan grondbezit, al duiden sommige rechten van de ambachtsheren op een grondheerlijke achtergrond.<sup>2</sup> Deze komt bijvoorbeeld tot uitdrukking in de rechten die de heren over de niet-adellijke ingezetenen in hun ambacht uitoefenden. In de keur van 1256 worden zij als ‘vrienden’ aangeduid en in de Latijnse vertaling als ‘amici’.<sup>3</sup> De ‘vrienden’ waren geen onvrije ‘servi’, evenmin waren ze geheel vrij, want de ambachtsheer oefende de voogdij uit over de onedele ingezetenen in zijn ambacht. Dit hield in dat zij zichzelf alleen met toestemming van de heer in het ambacht mochten vestigen, diensten (*servitia*) aan hun heer waren verschuldigd en aansprakelijk gesteld konden worden voor zijn financiële verplichtingen.<sup>4</sup> In de keur van 1495 is een bepaling met gelijke strekking opgenomen: ‘Item dat zoe wie in yements ambocht woondt, die sal gehouden wesen den ambochtsheere, daer hy onder wonachtich es, te diennen ende te doene, als een goet ondersaet zynen ambochtsheere sculdich es te doene, ende alsoe costumelick es.’<sup>5</sup>

Wat waren de verplichtingen die een ‘vriend’ of, in vijftiende-eeuwse termen, een ‘goet ondersaet’ verschuldigd was aan zijn heer? Hij moest allereerst naar rato van zijn landbezit meebetalen aan de boetes voor de misdaden die zijn heer beging.<sup>6</sup> Over de aard en de omvang van de hand- en spandiensten die de ambachtsingezetenen moesten leveren aan hun heer, is weinig bekend. Waarschijnlijk moesten zij hem eens per jaar met paard en wagen dienen.<sup>7</sup> Verder konden zij worden opgeroepen voor militaire dienst, de heervaart.<sup>8</sup> De bronnen laten verder weinig los over deze lasten voor de niet-edele ambachtsingezetenen. Gezien het feit dat veel heren geen grond in bezit hadden of elders gevestigd waren, nam het belang van de hand- en spandiensten waarschijnlijk af in de vijftiende en begin zestiende eeuw. Het contact tussen heer en ingezetenen werd minder en van voogdij was in deze periode geen sprake meer.<sup>9</sup> Veel heren waren niet meer in hun ambacht gevestigd en anderen onderscheidden zich in sociaal-economisch opzicht niet meer van poorters en rijke boeren.

De ambachtsheer kende jegens zijn onedele ambachtsingezetenen ook plichten. Hij diende ze te beschermen en trad aanvankelijk op als hun voogd in juridische zaken.<sup>10</sup> De macht

<sup>2</sup> Dekker, *Zuid-Beveland*, 388, 392-393. Zie voor het onderscheid tussen een grond- en rechtshoofdelijkheid: Bois, *Féodalisme*, 196; en vgl. Hoppenbrouwers, *Heusden*, 577-578.

<sup>3</sup> Gosses, *Organisatie*, 96-98; Kruisheer, *Landkeuren*, 92 (artikel 5b) en 120 (artikel 47); en Van Mieris, *Charterboek II*, 253 (21 april 1321).

<sup>4</sup> Gosses, *Organisatie*, 94-96, 99, 102; en Dekker, *Zuid-Beveland*, 387. Deze rechten werden aanvankelijk door de grondheren uitgeoefend op onedele bewoners van hun land en later naar alle waarschijnlijkheid uitgebreid over het ambacht. In de keur van 1495 staat bepaald dat ‘Item dat niemant en sal voortan op des anderen ambocht commen woenen tenzy by wille des ambochtsheeren van den ambochte, daer hy commen wil’; Fruin, *Keuren*, 230.

<sup>5</sup> Fruin, *Keuren*, 215 (kapittel II, artikel 18).

<sup>6</sup> Gosses, *Organisatie*, 102-103.

<sup>7</sup> Dekker, *Zuid-Beveland*, 387-388; en Janse, *Ridderschap*, 142-143. Zie voor grondheerlijke rechten: Schulze, *Grundstrukturen*, 148-151. In het land van Heusden kwamen tot in de vijftiende eeuw hofdiensten of ‘corweyden’ voor, diensten die niet-edele ingezetenen gedurende een aantal dagen per jaar moesten leveren aan de gerechtsheer; Hoppenbrouwers, *Heusden*, 590-594.

<sup>8</sup> Fruin, *Keuren*, 231 (kapittel III, artikel 32).

<sup>9</sup> Dekker, ‘Vertegenwoordiging’, 365-366.

<sup>10</sup> Gosses, *Organisatie*, 99-100. Een edele kende dezelfde verplichtingen jegens de onedele bewoners van zijn hofstede.

van de heren was in de vijftiende en begin zestiende eeuw beperkt. Zij beschikten alleen over de lage rechtspraak en in bepaalde gevallen kon een oordeel alleen worden geveld in aanwezigheid van andere grafelijke leenmannen. In de keur van 1495 komt deze bemoeienis van de graaf of zijn vertegenwoordigers nadrukkelijk naar voren. Een heer kon bijvoorbeeld iemand slechts verbieden om in zijn ambacht te wonen als dit in tegenwoordigheid van drie leenmannen gebeurde. Bij overtreding ging de grafelijke rentmeester over tot strafvervolging en kreeg de ambachtsheer de helft van de boete van 60 pond.<sup>11</sup> De ambachtsingezetenen waren dus niet overgeleverd aan de willekeur van hun heer, althans volgens de wet. Over de edele ingezetenen hadden de ambachtsheren in het geheel geen zeggenschap.

De kerntaak van de heer was het bewaren van de rechtsorde in zijn ambacht. Hij beschikte over de lage rechtspraak die in de regel lichte criminele zaken, de civiele rechtspraak en de vrijwillige rechtspraak omvatte. De heren mochten slechts lage boeten opleggen als straf en geen zaken tegen geprivilegieerde personen, zoals edelen, behandelen.<sup>12</sup> Enkele heren in Zeeland hielden de hoge heerlijkheid in leen, dat wil zeggen dat zij halsmisdrijven mochten berechten en kapitale straffen opleggen.<sup>13</sup> Zij beschikten tevens over de wetgevende macht, maar de precieze inhoud van de rechten was niet altijd dezelfde.<sup>14</sup> Een hoge heerlijkheid gaf de bezitter meer status, macht en inkomen, waardoor hij vrijwel altijd tot het hoogste segment van de adellijke populatie gerekend mag worden. Het was een beloning voor uitzonderlijke verdiensten die de graaf niet vaak toekende, omdat het zijn eigen machtspositie verzwakte. Jacoba van Beieren verhiel bijvoorbeeld West-Borssele en Kortgene in 1418 tot hoge heerlijkheden van Filips van Borssele, de rentmeester van Bewestenschede.<sup>15</sup>

De ambachtsheer stond in het uitoefenen van deze rechtspraak niet alleen. Hij werd volgens de Zeeuwse keur uit 1328 bijgestaan door vijf of zeven schepenen, adellijk of niet-adellijk, die jaarlijks met Pasen werden gekozen.<sup>16</sup> De schepenen werden door 'die scoutaten van elker prochyen' en niet per ambacht gekozen. In de veertiende eeuw waren de ambachten door splitsing reeds zo klein geworden, dat het niet zinvol en mogelijk was om de lokale vierscharen of schepenbanken per ambacht te organiseren. Het rechtsgebied van de vierschaar viel samen met de grenzen van de parochie en de ambachtsheren kozen gezamenlijk de schepenen. Dekker heeft deze rechtsdistricten 'vierschaarambachten' genoemd ter onderscheiding van het ambacht in enge zin.<sup>17</sup> Graaf Willem III gaf zo macht uit handen, want volgens de keur van Floris de Voogd (1256) bezat de graaf de bevoegdheid om schepenen te benoemen en moesten zij 'edele ende wel geboren' zijn.<sup>18</sup> De heren versterkten zodoende hun greep op de lokale schepenbanken ten koste van de graaf, die de rechtspraak verder gedecentraliseerd zag worden.

<sup>11</sup> Fruin, *Keuren*, 230 (kapittel III, artikel 29 en 30): '...sal geen heerscip niemant zijn ambocht verbieden, hy en hebbe daertoe redelijcke saicke.'

<sup>12</sup> Janse, *Ridderschap*, 146-147; en Le Bailly, *Recht*, 34, 43.

<sup>13</sup> Lasonder, *Vierschaar*, 74-81. Zeeland kende behalve Monster en Kortgene geen vrije hoge heerlijkheden, dat wil zeggen dat ze ook van fiscale plichten ontslagen waren. Heenvliet, gelegen in het land van Voorne, was een vrije hoge heerlijkheid; 't Hart, *Heenvliet*, 40-42, 54-64.

<sup>14</sup> De Blécourt, 'Heerlijkheden', 74; Le Bailly, *Recht*, 34, 45; en Janse, *Ridderschap*, 153-154. Het aantal hoge heerlijkheden in Zeeland was beperkt en ze waren niet in alle gevallen bevoegd in zware delicten: Sint-Maartensdijk (1374), Dreischor (voor 1397), Poortvliet (voor 1397), Duiveland (1408), Vosmeer (1410); Fruin, *Zeeland*, 105, 107, 112-114; en Uil, *Privileges*, reg. 90 en 160.

<sup>15</sup> Van Mieris, *Charterboek IV*, 461-462 (24 februari 1418).

<sup>16</sup> Fruin, *Keuren*, 117-118.

<sup>17</sup> Dekker, *Zuid-Beveland*, 402-407, 410-414; en vgl. Gosses, *Organisatie*, 119-129, 138-149

<sup>18</sup> Kruisheer, *Landkeuren*, 107-108 (artikel 70a, 70b). Deze ontwikkeling is zichtbaar in de keur van Floris V (1290) die maar kort van kracht was; de schepenen werden volgens deze keur gekozen door de gezworenen en voorgedragen aan de graaf; 176 (artikel J33). Zie voor de centrale schepenbank § 4.2.3.

De lokale schepenbanken kenden vanaf het midden van de dertiende eeuw tevens een uitbreiding van hun juridische competenties. In criminele zaken mochten de ambachtsheren met hun schepenen boetes opleggen tot een maximum van drie pond, in civiele en vrijwillige zaken beslisten zij onder meer in geschillen over eigen goed, daarnaast waren zij bevoegd in schuldzaken, panding, het recht doen in sterfhuizen en het scheiden van boedels.<sup>19</sup> Na de keur van 1328 ondergingen de juridische rechten van de ambachtsheren geen formele wijzigingen tot de uitvaardiging van het *Groot Privilege* in 1477 door Maria van Bourgondië. Hierin werden de bevoegdheden van de ambachtsheren aangaande de criminele justitie uitgebreid:

Item, dat die ambochtsheeren in Zeelant zullen mogen verboden maken binnen hoiren prochien ende vryheden bij scepenen aldair tot nutschap, oirbair ende proffijt van der selver prochien, bedragende tot thien pond zwaerten toe, off dair beneden, indien dair yemende jegens bruecte off dede; dair off zoude hebben van die verbeurnisse, te weten die grave een derdendeel, dambochtsheere een derdendeel ende die bailliu, scout ende scepenen aldair een derdendeel, behouden die steden hueren rechten, kueren ende privilegien; ende voor dese boete sal die ambochtsheere off zijn dienres die bruekege mogen antasten ende vangen.<sup>20</sup>

Het werd de heren toegestaan om hogere boetes op te leggen en om misdadigers te vervolgen en gevangen te nemen. Hun bevoegdheden inzake het burgerlijk recht gingen nog verder, want geen grafelijk ambtenaar mocht ingezetenen van Zeeland vervolgen 'tenzij dat die personen eerst verwonnen zijn ter vierscaire na den rechten van der plecken also dat behoort'.<sup>21</sup> In de keur van 1495 worden de 'rechten ende privilegiën' van de heren niet nader gespecificeerd.<sup>22</sup>

Betekende de uitbreiding van de rechtsmacht dat de heren meer rechtsheerlijke inkomsten genoten? Het is moeilijk om hierop zicht te krijgen, omdat er nauwelijks bronnen beschikbaar zijn over de praktijk van het middeleeuwse ambachtsbestuur. Waarschijnlijk hadden de heren zelf weinig financieel voordeel van de rechtspraak.<sup>23</sup> In het *Valor feodorum* worden deze inkomsten slechts een enkele keer vermeld, waarbij het in twee gevallen gaat om bezittingen buiten de Zeeuwse landsgrenzen. Wolfert van Borssele hield niets over aan de rechtsbediening in Abbenbroek en dit gold ook voor de heerlijkheid Heenvliet van Jan van Kruijningen, omdat 'van den hoigen ende lagen gerechte, die baliu mit 7 schepenen die hebben voir hoir wedden tegeen dat daer of comt'.<sup>24</sup> In de rekeningen uit de archieven van de families

<sup>19</sup> Kruisheer, *Landkeuren*, 163 (artikel J16c); Fruin, *Keuren*, 119 (artikel 6), 121 (artikel 19, 20); Fruin, *Zeeland*, 44-45; en Lasonder, *Bijdragen*, 5-6, 35-39. In Zeeland werden ook na het traktaat tussen Filips de Goede en de bisschop van Utrecht de geestelijke rechtspraak (1434) schuldzaken voor de rechtbanken van provisoir en deken gebracht; Le Bailly, *Recht*, 34-35, 44; en Moolenbroek, 'Zeeuwen', 208-212.

<sup>20</sup> Bos-Rops e.a., *Holland*, 348 (artikel 46). De bepalingen uit het *Groot Privilege* betroffen geen radicale wijzigingen maar een wettelijke neerslag van de bestaande praktijk. Incidenteel waren de bevoegdheden van de heren in bepaalde ambachten al uitgebreid. Boudewijn en Floris van Borssele ontvingen bijvoorbeeld van graaf Willem VI in 1416 een octrooi om in hun ambacht West-Souburg met de schepenen te keuren tot een bedrag van 19 pond Hollands; ZA, BB, inv. nr. 100, fol. 24v. De heren van Ritthem, Floris van den Abeele, Boudewijn van Borssele, Floris van Borssele en Michiel van Nieuwerwe, kregen in 1424 van Jan van Beieren het privilege om 'een wilcoer te setten tot 10 pont tournoysen toe' en om misdadigers te vangen en uit te leveren aan de rentmeester; Van Mieris, *Charterboek IV*, 723 (6 mei 1424); en Gosses, *Organisatie*, 195-196. De heren stelden keuren voor hun ambachten op. Een keur voor Kapelle (1450) en Zoutelande (1499) zijn (deels) in handschriften bewaard gebleven; zie: ZA, Aanwinsten, inv. nr. 1971.18; en ZA, Handschriften, inv. nr. 1023.

<sup>21</sup> Bos-Rops e.a., *Holland*, 348, 346 (artikel 37).

<sup>22</sup> Fruin, *Keuren*, 242 (kapittel IV, artikel 23).

<sup>23</sup> Janse, *Ridderschap*, 146-147; en vgl. Gosses, *Organisatie*, 138.

<sup>24</sup> NA, GH, inv. nr. 877, fol. 204v, 211v, 223r. Thomas van den Abeele hield bijvoorbeeld niets over aan de ambachtsheerlijkheid te Welzinge: 'Item die hoge heerlicheit van Welsingen als van datter lijf of lit angaet behoert tot mijnen genaden here, mer van andere penningbruecken mit den ambochtsheerlicheit hout Thomas voirs. en dair of en comt [niet].'



Van Borssele en Van Bourgondië en van de heerlijkheid Dreischor worden door de rentmeesters evenmin inkomsten uit de rechtspraak verantwoord.<sup>25</sup> In het *Valor feodorum* is één declaratie te vinden voor het aanstellen van een schout. Wouter van Domburg had twee schouten voor zijn ambachten in Bewestenschelde en een voor zijn bezit in Beostenschelde in dienst. Hij schonk elk jaarlijks een tabberd ter waarde van twaalf schellingen.<sup>26</sup>

De ambachtsheren werden zoals gezegd bijgestaan door een schepenbank, daarnaast kende elk vierschaarambacht, oftewel parochie, een klerk.<sup>27</sup> De heren benoemden vanaf de veertiende eeuw schouten, aan wie zij hun juridische taken delegeerden. Wanneer meerdere heren belangen hadden in een vierschaarambacht, dan werd hij gewoonlijk gezamenlijk aangesteld.<sup>28</sup> De grootste ambachtsbezitters drukten een groot stempel op de benoeming van de schout. Met name voor de grote heren en degenen die buiten Zeeland vertoefden, was het aanstellen van een plaatsvervanger een vereiste.<sup>29</sup> In de hoge heerlijkheden en in sommige ambachten op Zuid-Beveland en Borssele stelden de heren baljuws aan, terwijl zij het beheer van hun ambachten overlieten aan een rentmeester.<sup>30</sup> De dienaren van de ambachtsheren waren in de regel niet van adel. Alleen de hoge edelen stelden lagere edelen aan als schout of baljuw. Frank van Borssele benoemde Jacob Florisz van Borssele, een verwant uit een bastaardtak, tot schout van Dijkshoek op Noord-Beveland in 1453 en Hendrik Simonsz van Grijskerke tot schout van Serooskerke in 1459.<sup>31</sup> In 1484 was Wouter van Domburg namens de heer van Veere schout van Serooskerke en Paulus bastaard van Borssele was zijn baljuw van Veere.<sup>32</sup>

In de keuren van Zeeland komen veel bepalingen voor over de waterstaatszorg, want goed beheer van de dijken en de afwatering was onmisbaar. De ambachtsheren waren in de dertiende eeuw verantwoordelijk in waterstaatszaken en werkten samen in overkoepelende wateringeng. Rond 1300 kwam hierin verandering nadat de Hollandse graaf in Zeeland Bewestenschelde – in Beostenschelde was de waterstaat reeds door de graaf georganiseerd – dijkgraafschappen instelde.<sup>33</sup> Dit centralisatiestreven werd volgens Dekker ondermijnd doordat de dijkgraafschappen werden gesplitst en de heren zich in bepaalde zaken onttrokken aan het grafelijke dijkbestuur of zichzelf het ambt van dijkgraaf toe-eigenden. In een aantal parochies op Borssele en Zuid-Beveland en in nieuwe polders bleven de schout en schepenen bevoegd inzake

<sup>25</sup> De schout, schepenen en klerk van Dreischor, Noordgouwe en Zonnemaire kregen in 1475 een dagvergoeding, omdat zij 'versamelt waeren ende om dat lant reden met wagenen om te visiteren die waerde van mijns voors. heren tienden ende oick doe men die selve thienden vercofte'; ZA, RZ BO, inv. nr. 1302, fol. 18v; en zie voor 1525 een doorgehaalde post; inv. nr. 1344, fol. 31v.

<sup>26</sup> NA, GH, inv. nr. 877, fol. 239r.

<sup>27</sup> Volgens de keur van 1495 moesten de ambachtsheren per parochie een klerk aanstellen tegen een redelijk salaris, 'dewelke clerck gehouden wesen sal register te houden van allen saken, die voir tgrechte van der plecke gebuereu zullen'; Fruin, *Keuren*, 202 (kapittel I, artikel 36). De klerken ontvingen ook de 25<sup>e</sup> penning van de bede-inkomsten; ZA, RZ BO, inv. nr. 390, fol. 159v.

<sup>28</sup> Dekker, *Zuid-Beveland*, 418-424. De keur 1256 bepaalde al dat een onedele schout geen edelen mocht vervolgen en voorzag in het geval dat er twee schouten actief waren in dezelfde parochie; Kruisheer, *Landkeuren*, 108 (artikel 73a), 110 (artikel 78b); en zie: Fruin, *Keuren*, 222-223 (kapittel II, artikel 43, 44).

<sup>29</sup> Jan van Nieuwenhoven, ridder, was bijvoorbeeld stadhouders van Filips van Bourgondië; ZA, HV, inv. nr. 96. De competenties van deze plaatsvervangers gingen verder dan die van de ambachtsheerlijke schouten. Zo stelde Lodewijk de la Rue, rentmeester-generaal van de heer van Veere, in 1492 Jan Hugenz aan als schout van Biggekerke, Koudekerke, Krommenhoeke, Hoogelande, 's-Heer Boudewijnskerke en Woitkinsdorp. Jan was reeds rentmeester van de goederen van de heer van Veere in deze dorpen; ZA, HV, inv. nr. 101.

<sup>30</sup> De functies werden soms gecombineerd. Adriaan Willemsz was baljuw en rentmeester van Vrouwenpolder in 1477 voor de heer van Veere en Pieter Adriaansz in 1486; ZA, HV, inv. nr. 31 en 185. Cornelis Simonsz, schout en ontvanger van Renesse, wordt vermeld in een akte uit 1512; Fruin, *Rekenkamer*, reg. 474.

<sup>31</sup> NA, GH, inv. nr. 88, 65r, 71r.

<sup>32</sup> ZA, HV, inv. nr. 40; en Dek, *Borsselen*, 46. Wouter van Domburg kreeg een wedde uitbetaald voor zijn deelname aan de bewaking van het slot en de stad Veere in 1484-1485.

<sup>33</sup> Dekker, *Zuid-Beveland*, 523-524; en § 4.2.4.

de waterstaat als dijkgraaf en gezworenen of trad een ambachtsheer zelf op als dijkgraaf.<sup>34</sup> Ten slotte behielden de geërfde ambachtsheren in Bewestenshelde in geïnstitutionaliseerde vorm medezeggenschap in het waterschapsbeheer.<sup>35</sup> De aanstelling van de grafelijke dijkgraven had weinig gevolgen voor de verantwoordelijkheden van de heren in het waterstaatsbeheer.

De Zeeuwse ambachtsheren hadden door hun taken op het gebied van bestuur, rechtspraak en belastingheffing een grote controle over de dorpen en het platteland. Zij hadden bovendien het patronaatsrecht in handen en vervulden ook militaire taken.<sup>36</sup> Alle ambachten werden in leen gehouden van de graaf en er functioneerden in Zeeland geen dorpsvierscharen zoals die er in Holland waren. Er waren wel burengemeenschappen, bestaande uit niet-adellijke en niet-geestelijke ingezetenen van een parochie, en enkele semi-zelfstandige dorpen.<sup>37</sup> In principe werden de ambachtschepenen jaarlijks omstreeks Pasen door de ambachtsheren gekozen uit de ambachtsingezetenen. De belangen van de heren en ingezetenen kwamen niet altijd overeen. In 1436 kwamen 'den ingesetene ende ondersaten in Borselen' bijvoorbeeld gewapend in opstand tegen de grafelijke ambtenaren die de beden wilden innen. Karel van Charolais bestrafte in 1454 'die van van der Capelle ende die gemeene ondersaten van tserArnoutskercken' voor de ongeregeldheden die zij hadden veroorzaakt naar aanleiding van de hoogte van de beden.<sup>38</sup> De parochianen van Biezelinghe ijverden tegen de zin van de ambachtsheren in succesvol voor de verheffing van hun kapel tot parochiekerk rond 1508. In de bronnen worden zij aangesproken als de 'ghemeente van Bieselinghe', die 'ondersaten' waren van de ambachtsheren.<sup>39</sup> De autonomie van ambachtsingezetenen namen in Bourgondisch-Habsburgse tijd toe, omdat de heren zelf minder vaak in de parochies waren gevestigd.

## 4.2 Het grafelijke bestuur in Zeeland

Het hoogtepunt van de macht van de ambachtsheren, *casu quo* de edelen, in Zeeland, situeert Dekker in de twaalfde en dertiende eeuw. In deze periode konden noch de graven van Holland noch die van Vlaanderen onbetwist gezag uitoefenen over Bewestenshelde.<sup>40</sup> Aan het begin van de twaalfde eeuw was Bewestenshelde ingericht naar het voorbeeld van de Vlaamse kasselrij. De graaf stelde een burggraaf aan als plaatsvervanger die met een aantal landschepenen rechtsprak tijdens het gouwding.<sup>41</sup> Het burggraafschap en de centrale schepenbank verloren in de dertiende eeuw aan betekenis door de opkomst van de lokale ambachtsgerechten en de aanstelling van de grafelijke rentmeesters.<sup>42</sup> In de tweede helft van de dertiende eeuw kwam er een einde aan het Vlaams-Hollandse *condominium* over Zeeland, dat in 1167 was overeengekomen. De Hollandse graven kregen een machtsoverwicht in Bewestenshelde, al bleven zij leenhulde aan hun Vlaamse tegenstrever verschuldigd.

<sup>34</sup> Dekker, *Zuid-Beveland*, 552-565, 613-616. Volgens de keur van 1495 moesten de dijkgraven een eed afleggen: 'te weten de dijkgrave, gestelt by den grave oft rentmeester, in den handen van denselven grave oft rentmeester, ende de dijkgraven van den ambochtsheeren in den handen van den ambochtsheeren'; Fruin, *Keuren*, 199-200.

<sup>35</sup> Dekker, 'Vertegenwoordiging', 361-362; en Henderikx, 'Afwatering', 30-31.

<sup>36</sup> Dekker, *Zuid-Beveland*, 362-364 en 425; en Dekker, *Wemeldinge*, 25-26, 151-154. De bekende veertiende-eeuwse jurist Filips van Leiden bekritiseerde de versnippering van het grafelijke gezag in Zeeland; Timmer, *Profeet*, 58-63.

<sup>37</sup> Hoppenbrouwers, *Heusden*, 507-510, 538-539.

<sup>38</sup> ZA, RZ BO, inv. nr. 8, fol. 2v-3r; en inv. nr. 33, fol. 20r; en zie ook: Dekker, *Landstede*, 126, 131-135.

<sup>39</sup> Dekker, *Kapittel*, 68-70.

<sup>40</sup> Dekker, *Zuid-Beveland*, 394-394.

<sup>41</sup> Gosses, *Organisatie*, 17-21; en vgl. Lenselink, 'Burggraafschap', 19-21, 29-30, 33, die het ontstaan van het burggraafschap rond 1204 situeert.

<sup>42</sup> Dekker, *Zuid-Beveland*, 403-404; en Gosses, *Organisatie*, 199-201.

Het optreden van de Hollandse graaf Floris V leidde tot hevig verzet van vrijwel alle edelen in Bewestenschelde. De tijd dat zij ongeremd konden profiteren van het machtsvacuüm was voorbij, want de graaf trachtte zijn gezag onder meer te vestigen door het aanstellen van rentmeesters en dijkgraven en een reorganisatie van de grafelijke vierschaar. In 1290 deden de edelen daarom leenhulde aan de graaf van Vlaanderen, Gwijde van Dampierre, met wie Floris V in conflict was. Tijdens vredesbesprekingen tussen Holland en Vlaanderen werd Floris gevangen gezet en gedwongen om een nieuwe keur, gedictieerd door de Zeeuwse edelen, uit te vaardigen. Deze keur was slechts enkele maanden van kracht en Floris trok zich praktisch niets aan van de toezeggingen die hij had gedaan in ruil voor zijn vrijlating.<sup>43</sup> De edelen in Bewestenschelde voelden zich in hun machtspositie bedreigd, omdat Floris V de leenband met Vlaanderen probeerde te verbreken en zijn controle over de Zeeuwse eilanden te vergroten. De edelen meenden dat de graaf hun rechten en vrijheden beknotte door tegen de landkeur van 1256 in te handelen. Hij trad bovendien eigengereid op inzake de grafelijke rechtsbediening, confisqueerde goederen die niet van hem in leen werden gehouden en weigerde het Zeeuwse leenerfrecht te wijzigen in het voordeel van de ambachtsheren.<sup>44</sup>

De macht van de Hollandse graven was in de tweede helft van de dertiende eeuw zodanig toegenomen dat zij het verzet van de Zeeuwse edelen, gesteund door de Vlaamse graaf, konden breken. Dit proces was niet vanzelfsprekend en verliep evenmin vreedzaam, wat blijkt uit de moord op Floris V en de lange strijd die Jan II voerde om het graafschap Zeeland definitief onder controle te brengen.<sup>45</sup> De graaf bleef afhankelijk van de steun van de edelen om zijn politieke doeleinden te verwezenlijken, waardoor hij handig diende in te spelen op de rivaliteit tussen adellijke families om een machtsevenwicht te bewerkstelligen.<sup>46</sup> De consolidatie van de grafelijke macht kwam tot uiting in de evolutie van bestuursinstellingen en de aanstelling van ambtenaren in Zeeland. Hoewel de graven in de veertiende eeuw hun grip op het graafschap geleidelijk uitbreidden, betekende het formele aantreden van hertog Filips de Goede als graaf van Zeeland in 1433 een structurele omslag in de verhouding tussen graaf en onderdaan.<sup>47</sup> De gecentraliseerde bestuursstructuur van de Bourgondisch-Habsburgse staat kende een grotere complexiteit dan het grafelijke bestuur uit de late dertiende eeuw.

Sommige laatmiddeleeuwse vorsten waren succesvol in de onderlinge machtsstrijd en konden hun territoria en de inkomsten uit hun landen vergroten. Dit proces verliep niet lineair en de uitkomst ervan stond niet op voorhand vast. De staten die zich in de late middeleeuwen vormden, varieerden in omvang en inrichting. Ze hadden gemeen dat ze de legitieme uitoefening van de autonome bestuursmacht over een specifiek territorium en zijn bewoners nastreefden. De beheersing, concentratie en monopolisering van de fysieke en financiële dwangmiddelen waren voorwaarden voor een effectieve en duurzame machtsuitoefening door de staat.<sup>48</sup> Tilly heeft in dit kader gewezen op het verband tussen staatsvorming, oorlogsvoering en belastingheffing. Staten voerden oorlog om de beschikking over de schaarse inkomstenbronnen zeker te stellen en de financiering van deze oorlogen bepaalde in belangrijke mate de interne structuur van de staat.<sup>49</sup> Intrinsiek aan staatsvorming waren de evolutie van bestuursinstellingen

<sup>43</sup> De Graaf, *Oorlog*, 156-168; Lemmink, *Staten*, 32-35; en Kruisheer, *Landkeuren*, 69-81.

<sup>44</sup> Jansen, 'Zeeland', 303; *OHZ IV*, nr. 2451, 1253 (maart 1290); en Kruisheer, *Landkeuren*, 73-75.

<sup>45</sup> Lenselink, 'Burggraafschap', 15-17; zie verder § 6.2.

<sup>46</sup> Coenen, *Graaf*, 132-134, 138-140; en zie ook: Brokken, *Twisten*, 48-49, 144-145.

<sup>47</sup> Blockmans en Prevenier, *Bourgondiërs*, 110-115; en Blockmans, 'Stadt', 211-212.

<sup>48</sup> Blockmans, 'Buitenaf', 589-590; en Reinhard, 'Elites', 1.

<sup>49</sup> Tilly, *Coercion*, 76; en zie ook: Ertman, *Leviathan*, 74-88.

en een bureaucratisering van het openbaar bestuur. De voortschrijdende institutionalisering van het bestuur en de rechtspraak bevorderde de effectiviteit van de belastingheffing en de controle over de onderdanen.<sup>50</sup> De vorst deed voor het landsbestuur steeds vaker een beroep op personen van niet-adellijke afkomst, vanwege hun financieel-technische kwaliteiten of juridische kennis.<sup>51</sup> De vorming van staten was niet alleen een van bovenaf geïnitieerd proces. Ze stond in wisselwerking met het ontstaan van representatieve instellingen en de reactie van de onderdanen. Enerzijds konden zij zich verzetten tegen het centralisatiestreven van de vorst, anderzijds konden zij zichzelf op den duur uit eigenbelang gaan identificeren met de staat.<sup>52</sup>

Wat waren de gevolgen van dit staatsvormingsproces voor de edelen in Zeeland gedurende de vijftiende en begin zestiende eeuw? Bood het uitdijende staatsapparaat kansen aan de edelen om ambten te verwerven en zo mee te delen in de redistributie van de staatsinkomsten? Of kwamen zij juist buitenspel te staan door de concurrentie van professionele ambtenaren? Om deze vragen nauwkeurig te beantwoorden worden achtereenvolgens de vorstelijke ambten die edelen binnen en buiten Zeeland uitoefenden geanalyseerd, waarbij telkens het takenpakket behorend tot het ambt en de adellijke bezettingsgraad aan de orde komt. Op deze wijze wordt er inzicht verkregen in de werking van het bestuur en de rechtspraak in het laatmiddeleeuwse Zeeland. De analyse biedt tevens een bijdrage aan de historiografische discussie over de betekenis van het staatsfeodalisme voor edelen en de vorming van een staatsadel als gevolg van het laatmiddeleeuwse staatsvormingsproces.<sup>53</sup>

#### 4.2.1 De hoge vierschaar, burggraaf en leenmannen

De ambachtsheren en de lokale schepenbanken hadden beperkte juridische bevoegdheden. Ze waren niet bevoegd om zware criminele zaken te behandelen of om edelen te berechten. Deze zaken kwamen toe aan de hoge of grafelijke vierschaar, die functioneerde als beroepshof en in eerste aanleg bevoegd was over belangrijke landzaken, civiele kwesties, zaken betreffende geprivilegieerde personen en over criminele zaken.<sup>54</sup> Zeeland had zich vanwege de politieke omstandigheden uiteindelijk niet ontwikkeld tot kasselrij, maar werd aan het einde van de dertiende eeuw gezien als een zelfstandig graafschap.<sup>55</sup> De hoge rechtsmacht kwam toe aan de graaf die rechtsprak met zijn mannen. Uit dit mannengerecht dat volgens Dekker kort voor 1200 ingesteld werd, kwam de hoge of grafelijke vierschaar voort.<sup>56</sup> De hoge vierschaar ontwikkelde in Zeeland evenmin tot regionaal baljuwsgerecht zoals Holland die kende.<sup>57</sup>

De hoge vierschaar kon alleen gehouden worden in aanwezigheid van de graaf of zijn wettige en meerderjarige erfopvolger.<sup>58</sup> De vierschaar behield door deze bepaling zijn grafelijke karakter, maar op de lange termijn betekende ze het einde van de instelling. In de vijftiende

<sup>50</sup> De ideaaltypische bureaucratistische staat is door Weber beschreven: *Wirtschaft*, 128-130. Zie voor de unificerende werking van de staat in het bijzonder: Bourdieu, 'Genesis', 12-16.

<sup>51</sup> De Ridder-Symoens, 'Training', 150-151, 154-156.

<sup>52</sup> Reinhard, 'Elites', 7; Blockmans, 'Representation', 34-36, 61-64; en zie voor het stedelijke verzet tegen de vorst in de Bourgondische Nederlanden: Boone en Prak, 'Rulers', 99-113.

<sup>53</sup> Zie § 1.4.

<sup>54</sup> Lasonder, *Vierschaar*, 39-41, 55; en Le Bailly, *Recht*, 43, 45.

<sup>55</sup> Gosses, *Organisatie*, 21, 228; en Lenselink, 'Burggraafschap', 35-37.

<sup>56</sup> Dekker, *Zuid-Beveland*, 400-403. De keur van 1256 maakt al melding van de grafelijke vierschaar; Kruisheer, *Landkeuren*, 93 (artikel 13). Het mannengerecht overvleugelde aan het einde van de dertiende eeuw de centrale schepenbank. Deze schepen spraken recht tijdens het goudwing, het *placitum generale of annuale*; Gosses, *Organisatie*, 163, 220-221; en vgl. Fruin, *Zeeland*, 32-38, die het mannengerecht en het goudwing als identiek veronderstelt.

<sup>57</sup> Lenselink, 'Burggraafschap', 36-37; en Gosses, *Organisatie*, 222-228.

<sup>58</sup> Kruisheer, *Landkeuren*, 106 (artikel 60b); en Gosses, *Organisatie*, 229.

eeuw was de vorst niet in de gelegenheid om met regelmaat de vierschaar te spannen in Middelburg en Zierikzee, waardoor veel ernstige misdaden onbestraft bleven.<sup>59</sup> Om hieraan een einde te maken, werd in 1477 het aantal steden met de hoge justitie uitgebreid. De grafelijke rentmeesters kregen bovendien de taak om daders van zware misdrijven op het platteland te vervolgen, zodat zij door de burggraaf en gezworenen berecht konden worden.<sup>60</sup> Deze regeling en de bevestiging daarvan in de keur van 1495 werden niet geheel verwezenlijkt, waardoor de problemen onopgelost bleven. Filips de Schone hield de laatste grafelijke vierschaar in 1501. De steden Middelburg (1490 en 1517) en Zierikzee (1512) ontvingen privileges om als grafelijke vierschaar te fungeren. De baljuws van de twee hoofdsteden werden met de grafelijke rentmeesters verantwoordelijk voor de rechtsvervolging op het Zeeuwse platteland.<sup>61</sup>

De graven wilden de rechtspraak in Zeeland in de dertiende en veertiende eeuw niet uit handen geven om hun machtspositie niet te verzwakken. Het is evenwel opmerkelijk dat de Bourgondisch-Habsburgse vorsten geen hoogbaljuw of andere plaatsvervanger aanstelden.<sup>62</sup> Dit wordt mogelijk verklaard door het trage herzieningsproces van de keur van Zeeland in de vijftiende eeuw en het feit dat de Zeeuwen veel belang hechtten aan de grafelijke vierschaar en aan het privilege *de non evocando*, waardoor Zeeuwse zaken in eerste aanleg binnen de landpalen moesten worden berecht.<sup>63</sup> De juridische betekenis van de hoge vierschaar nam af als gevolg van de onregelmatige zittingen. Het Hof van Holland en Zeeland en de Grote Raad namen in de tweede helft van de vijftiende eeuw de taken van de hoge vierschaar als beroepshof over.<sup>64</sup>

Van oudsher ontbood de graaf als hij kwam rechtspreken zijn leenmannen en onderdanen om de grafelijke vierschaar bij te wonen. In 1478 riep Maximiliaan van Oostenrijk bijvoorbeeld de 'prelaet, baenritsen, riddersen, edelen, leenmannen, goeden steden ende ondersaten zijns lants van Zeelandt' bijeen ter vierschaar.<sup>65</sup> De omvang van de grafelijke vierschaar was niet vastomlijnd, omdat niet iedereen gehoor gaf aan de oproep.<sup>66</sup> In het laatste kwart van de vijftiende eeuw werd geprobeerd om de hoge vierschaar om te vormen tot een rechtscollege met een vaste samenstelling. In het *Groot Privilege* van 1477 werd de Raad van

<sup>59</sup> In 1433, 1441, 1445, 1454, 1458, 1460, 1469, 1484, 1497 en voor het laatst in 1501 hield de graaf persoonlijk vierschaar in Zeeland; Smit, *Vorst*, 42-43 (noot 84). In 1431 werd in een advies aan Filips de Goede opgemerkt dat er al achttien tot twintig jaar geen vierschaar gehouden was; Stein, 'List', 315, 321. Dit zou betekenen dat de vierschaar waartoe Jan van Beieren in 1421 opriep geen doorgang heeft gevonden; NA, GH, inv. nr. 211, los blad bij fol. 116r.

<sup>60</sup> Bos-Rops e.a., *Holland*, 348 (artikel 49). Het betrof de steden Reimerswaal, Tholen, Goes, Veere, Kortgene, Vlissingen en Brouwershaven. Westkapelle en Domburg worden niet genoemd, vgl. Fruin, *Zeeland*, 82. In 1482 leidde de nieuwe situatie tot een competentiegeschil. Goes verhinderde de arrestatie van twee Middelburgse verdachten te Goes door de baljuw van Middelburg, omdat deze alleen in civiele zaken over geheel Bewestenschede vierschaar mocht houden; De Stoppelaar, *Inventaris*, nr. 516 (14 september 1982).

<sup>61</sup> Le Bailly, *Recht*, 45-46; Fruin, *Zeeland*, 52-53; Lasonder, *Vierschaar*, 63-76, 135-138, 142-145; en Bezemer en De Blécourt, *Rechtsbronnen*, 86-87. De keur van 1495 bepaalt dat de graaf of zijn voogd zich in het voorzitten van de vierschaar kon laten vervangen door een stadhouder, 'eenen edelen, wettachegen man, geboren van Zeelandt ende gegoet binnen denselven lande tot duysent croonen tsjaers toe (...), oft eenen anderen, wesende van den bloede, gheërf als boven, nut ende bequame, wel kennende die tale'; Fruin, *Keuren*, 104-105.

<sup>62</sup> Gosses, *Organisatie*, 229; en Le Bailly, *Recht*, 50.

<sup>63</sup> Fruin, *Keuren*, XIII-XXI, 144; en Le Bailly, *Recht*, 47-53. Zie voor de geschiedenis van de hoge vierschaar in Zeeland: Lasonder, *Vierschaar*, hoofdstuk 2 en 3; en Gosses, *Organisatie*, 277-300.

<sup>64</sup> Le Bailly, *Recht*, 84-86, 268; en Lasonder, *Vierschaar*, 39-40, 43-47.

<sup>65</sup> ZA, RZ BO, inv. nr. 71, fol. 70r-70v: '...mijn genadige heere [Maximiliaan] (...) hadde laten weten (...) dat hij opten eersten dach van octobry doe naestcommende commen ende wesen zoude binnen zijnre stede van Middelburg, dairnair binnen zijnre stede van Zierixee, ende elders dairt van noide wesen zoude, omme aldair zijne vierschare te houden na den rechten, kueren ende handvesten van Zeellant van allen crinimelen ende civilen saken die terzelver vierschare behoiren.' In 1320 hield graaf Willem III een vierschaar in Middelburg, waar 'tye[ghen]woirdich waren veel heren, edelluden, ende welgheboren riddersen ende knapen, onse manne, onse scepene ende raed van onsen steden van Zeland'; NA, GH, inv. nr. 303, fol. 28v.

<sup>66</sup> Gosses, *Organisatie*, 257-259. In 1458 zette Karel de Stoute zijn oproep kracht bij: de leenmannen moesten 'op die verbuernisse van hoiren leenen' aanwezig zijn; ZA, RZ BO, inv. nr. 867, fol. 42r.

Holland bevolen om met de Staten van Zeeland twaalf gezworen mannen (zeven uit Bewesten en vijf uit Beostenschelde) aan te stellen tegen een redelijke wedde om met de burggraaf de misdadigers te berechten die door de rentmeesters werden vastgezet.<sup>67</sup> Volgens de keur van 1495 moest de graaf of zijn plaatsvervanger rechtspreken met elf mannen en twee klerken.<sup>68</sup> Van beide maatregelen kwam weinig terecht en een duurzame oplossing werd gevonden in het toekennen van de hoge justitie over het platteland aan Middelburg en Zierikzee.<sup>69</sup>

De hoge vierschaar had niet alleen een juridische functie. Onder leiding van de burggraaf fungeerde de vierschaar ook als grafelijk leenhof, dat verder was samengesteld uit de grafelijke leenmannen en een aantal functionarissen. Deze taak won aan importantie nadat Karel van Charolais in 1454 hervormingen inzette om de registratie van de lenen te verbeteren. Aanvankelijk had hij voor ogen de Zeeuwen hun lenen te laten aangeven en verheffen bij de grafelijke tresorie te Den Haag. Na hevig verzet van de leenmannen, die meenden dat zij door deze maatregel 'meer moeten vertheren ende oncost hebben, dan die voirszeide ambachten, thienden ende leenen waerdich zijn', stond Karel de Stoute in 1469 toe de lenen te verheffen voor de rentmeesters en leenmannen van Zeeland.<sup>70</sup> Het graafschap Zeeland viel wat betreft leenzaken niet onder het Hof van Holland en in 1515 bevestigde Karel V op aandringen van de Staten nogmaals de leenrechtelijke taken van de hoge vierschaar.<sup>71</sup> De vierschaar, voorgezeten door de burggraaf, was bevoegd tot de contentieuze rechtspraak in leenzaken en de grafelijke mannen traden op als getuigen bij de overdracht van lenen.<sup>72</sup>

De burggraaf en leenmannen waren ook betrokken bij het vonnissen en innen van de grafelijke bedden. In de keur van 1495 worden deze taken duidelijk omschreven. Nadat de graaf op Zeeuwse grond aan de leenmannen om een bede had verzocht en hem die geconsenteerd was, 'soo sal men by vonnisse van mannen tot manen van den scout dat vast ende gestade wysen. Ende hy [de graaf] sal dan eenen burchgrave mogen stellen om die bede oft scot in te winnen.' De burggraaf had bovendien de taak de goederen te 'berijden', dat wil zeggen de wanbetalers onder de ambachtsheren te vervolgen.<sup>73</sup> De grafelijke leenmannen wezen formeel vonnis om het opbrengen van de bede verplicht te maken.<sup>74</sup> Het berijden van het schot was in de eerste helft van de vijftiende eeuw al een taak van de burggraaf. Hij werd bijgestaan door een schout, advocaat en notaris.<sup>75</sup> In de Bourgondisch-Habsburgse periode deed de burggraaf

<sup>67</sup> Bos-Rops e.a., *Holland*, 348 (artikel 49). De wedde werd alleen betaald door het land van Zeeland 'indien die misdadege niet goets genoeg en hadden om die voirs. wedden te betalen.'

<sup>68</sup> Fruin, *Keuren*, 194-195 (kapittel I, artikel 3); en vgl. Kruisheer, *Landkeuren*, 152-153 (keur van 1290, artikel 2 en 4).

<sup>69</sup> Lasonder, *Vierschaar*, 66; en Gosses, *Organisatie*, 231-234.

<sup>70</sup> Fruin, *Keuren*, 130, 148; en Idem, *Leenregisters*, 9-14. In 1454 hadden de Zeeuwen Karel van Charolais reeds verzocht de burggraaf recht te laten spreken 'oft voir den grave gesciet waer' bij geschillen over verkavelingen.

<sup>71</sup> Kort en Kortlang, *Leenhoven*, 9; en Fruin, *Keuren*, 255-256 (artikel 7): 'Insgelijks up tVII<sup>e</sup> articule ordineert ende beveelt den luden van zynen Rade in Hollant dat zy hem verdragen eenighe kennisse meer te nemen int petitoir van den ambachten, leenen, ende [h]eerlicke goeden in Zeellant ghelegen, maer laten die kennisse daerof den burchgrave ende mannen van Zeellant.' Karel de Stoute droeg de berechting van leenzaken in Holland op aan de stadhouder en een aantal leenmannen in 1469. Het Hollandse leenhof werd als instelling opgericht in 1520; Ter Braake, *Recht*, 38.

<sup>72</sup> Lasonder, *Vierschaar*, 47-50; en vgl. Gosses, *Organisatie*, 239-242. De burggraaf en leenmannen deden onder meer uitspraak bij verkaveling van leengoederen, vererving en de betaling van het schot; Fruin, *Abdij*, reg. 1077 (1479) en 1358 (1538); en De Smidt e.a., *Lijsten III*, 145 (1534).

<sup>73</sup> Fruin, *Keuren*, 203-205 (kapittel I, artikel 46, 50 en 51); en Idem, *Zeeland*, 20-21. Zie voor het 'berijden': Gosses, *Organisatie*, 50-51; en Lenselink, 'Burggraafschap', 23-25.

<sup>74</sup> Fruin, *Zeeland*, 20-21. Dit proces herhaalde zich op het niveau van de ambachten, want alleen als de schepenen vonnis hadden gewezen kon de ambachtshere het schot innen; zie: Fruin, 'Schot', 70-71.

<sup>75</sup> ZA, RZ II, inv. nr. 66, fol. 34v; en ZA, RZ BO, inv. nr. 16, fol. 80r (1441). Uit de rekening van 1481 blijkt dat het vonnissen van de bede een oude praktijk was: 'Oick mede zoe is gewijst bij den voirn. vonnisse dat men alle dese voirs. penningen jairlicx executeren ende innen sall mitten burchgrave ende mannen van Zeelant, gelijc dat van ouden tijden gewoenlic is geweest van doene'; ZA, RZ BO, inv. nr. 319; en NA, GRReg, inv. nr. 3, fol. 6v-7v.

jaarlijks een oproep aan de leenmannen ‘omme zijne vierschare te houden’ om het schot te bannen en de ambachtsheren te manen deze te innen.<sup>76</sup>

De betekenis van de grafelijke vierschare als juridische instelling verwaterde in de vijftiende eeuw, terwijl de burggrafelijke vierschare als leenhof meer gewicht kreeg. De burggrafelijke vierschare – ook hoge vierschare genoemd – was samengesteld uit de burggraaf, negen leenmannen en een aantal ambtenaren.<sup>77</sup> Het burggraafschap was het aanzienlijkste grafelijke ambt in Zeeland. Het was een Vlaamse instelling die de Hollandse graven in de twaalfde eeuw hadden overgenomen. Reeds in de veertiende eeuw – toen de heren van Voorne nog erfburggraven waren – had het ambt weinig politieke betekenis meer.<sup>78</sup> In de Bourgondisch-Habsburgse periode bracht het ambt weinig bestuurlijke of juridische macht met zich mee. De burggraaf assisteerde de graaf bij het rechtspreken maar was niet zijn plaatsvervanger. Daarnaast droeg hij ervoor zorg dat alle ambachtsheren hun bijdrage aan de bede afdroegen en presideerde hij over het leenhof. Doorgaans besteedde hij enkele weken per jaar aan deze taak, waarvoor hij zowel in Bewesten- als Beoostenschelde een vergoeding ontving.<sup>79</sup>

**Tabel 4.1: Burggraven van Zeeland en hun stadhouders, 1424-1540**

<i>Burggraven</i>	<i>Jaren</i>	<i>Stadhouders</i>	<i>Jaren</i>
Hendrik van Borssele	1424-1441	Jan van Kats	1432-1433
Willem van Everingen	1441-1442		
Lieven van Kats	1442-1443		
Adriaan van Borssele	1443-1451	Jacob van Borssele	1445-1446
Adriaan van Kruiningen	1451-1478		
Jan van Kruiningen	(1469) 1478-1512	Thomas van den Abeele	1479
		Jan van Stapel	1482-1483
		Adriaan van Kruiningen	1485-1490
		Raas van Blois	1491
		Joost van Blois	1492
		Hector van Kruiningen	1493-1496
		Daniël van der Heiden	1497-1503
Joost van Kruiningen	(1507-1511), 1513-1543	Jacob van Domburg	1503-1507, 1513- 1514
		Willem bastaard van Heenvliet	1509
		Jan Vilain	1515
		Wolfert van Borssele	1516-1525
Joost van Kruiningen	1543-1546		
Jeronimus van Serooskerke	(1533, 1542-1546), 1547-1562		

Bronnen: Grafelijke rekeningen; vgl. Lantsheer, *Zelandia Illustrata* I, 158-161; en Stroobant, ‘Vicomes’, 72-106.

Het burggraafschap werd in de Bourgondisch-Habsburgse periode uitgeoefend door edelen die gerekend zijn tot het hoge segment van de populatie (tabel 4.1). Nadat Hendrik van Borssele en Adriaan van Borssele het ambt hadden vervuld, kwam het in handen van de heren van Kruiningen. Zij waren vaak verhinderd om persoonlijk de bede te berijden, een opgave die

<sup>76</sup> ZA, RZ BO, inv. nr. 311, fol 89r: Plakkaat (3 september 1479) ‘...inhoudende dat alle ambochtsheeren ende leenmannen van Bewesterscelt zijn souden binnen die stede van Middelburg opten 21en dach van der selver maent van septembri omme aldair ghijsel te worden van hueren ambochten want de voirs. burchgrave dan aldair wesen soude omme zijne vierschare te houden ende den steen te maken van den 10 groten van de gemete steen scietens ende twee grote bider breede verschenen Sinte Jansdage decollatio 1479.’ Zie verder: ZA, RZ BO, inv. nr. 345, fol. 48r-48v (1500); *ibidem*, inv. nr. 376, fol. 3r (1522); en ZA, PE, inv. nr. 206, fol. 6v-7r (1528).

<sup>77</sup> ZA, RZ BO, inv. nr. 23, fol. 56r (1447): ‘Adriaan van Borssele, burchgrave van Zeelant, van den schote in te rijden, van sinen costen dat hij gecommen is in Middelburch ende bij him gehadt heeft mijns genaden heren mannen, scout, notaris, voirsprake, clercken ende dienairen behorende tot des voirs. burchgrave vierschare...’

<sup>78</sup> Lenselink, ‘Burggraafschap’, 19-20, 33; en Dekker, *Zuid-Beveland*, 399-400.

<sup>79</sup> In 1474 ontving Adriaan van Kruiningen 134 ponden van 40 groten voor het inrijden van de bede, waarvoor hij zestien dagen in Bewestenshelde en twaalf dagen in Beoostenschelde had verkeerd, daarnaast ontving de burggraaf vanaf 1467 een vaste wedde van 96 pond. ZA, RZ BO, inv. nr. 69, fol. 52r; en inv. nr. 306, fol. 100v.

vaak haast had en meer dan twintig dagen in beslag nam. Vandaar dat er plaatsvervangers van de burggraaf, of onderburggraven, in de bronnen terug te vinden zijn.<sup>80</sup> Jan van Kruiningen liet zichzelf vrijwel permanent vervangen omdat hij buiten de landsgrenzen verkeerde of andere taken uitoefende. Tussen 1492 en 1500 was hij bijvoorbeeld rentmeester-generaal van Zeeland. Als vervangers traden onder meer zijn broer Adriaan, achterneef Hector en zoon Joost op. De burggraven en hun stadhouders werden door de graaf benoemd.<sup>81</sup> De stadhouders waren dikwijls edelen die ervaring hadden in het grafelijke of stedelijke bestuur. Het is waarschijnlijk dat hun benoeming in samenspraak tussen de graaf en de burggraaf plaatsvond.

De graaf werd bij het rechtspreken in Zeeland bijgestaan door zijn leenmannen. Hij riep zijn leenmannen en onderdanen op om bij de vierschaar aanwezig te zijn, maar slechts een aantal van hen ontving een vergoeding voor de juridische taken die zij uitvoerden.<sup>82</sup> De burggrafelijke vierschaar kende een vast aantal leenmannen, want Karel de Stoute vaardigde op 26 december 1467 een ordinantie uit die bepaalde dat de burggraaf zou worden bijgestaan door vijf leenmannen uit Bewesten- en vier uit Beoostenschelde. Bovendien ontvingen de leenmannen en functionarissen verbonden aan de vierschaar voortaan een vaste dagvergoeding en kleedgeld. In de rekeningen van 1468-1469 zijn de eerste betalingen terug te vinden.<sup>83</sup> Het *inrijden* van de bede nam doorgaans zestien dagen in Bewesten- en twaalf dagen in Beoostenschelde in beslag.

De leenmannen spraken daarnaast met de graaf of burggraaf recht in geschillen over leenzaken. De vonnissen werden uitgevaardigd door de leenmannen en de notaris van de hoge vierschaar, zo blijkt uit de akten. Jan van Schengen, Jan van Domburg, Adriaan van Grijskerke, Gillis Hobbinksz en Adriaan van Nieuwerwe spraken in 1463 een vonnis uit in een zaak tussen Adriaan van Reimerswaal en zijn broers Filips en Jan, die betwistten dat de erfrente van hun overleden broer Klaas een recht leen was en geheel toekwam aan hun oudste broer.<sup>84</sup> Ten slotte traden de leenmannen van de vierschaar, vaak lage edelen, op als getuigen bij de overdracht van lenen, maar in principe kon iedere grafelijke leenman, dat wil zeggen een persoon die ambacht in leen had, als zodanig optreden. In de mannenbrieven komen dan ook meer namen voor dan die de selecte groep van leden ('ordinaris leenmannen') van de hoge vierschaar.<sup>85</sup>

<sup>80</sup> De stadhouders van de burggraven ontvingen geen vaste wedde maar alleen daggelden. Jeronimus van Serooskerke werd in 1542 onderburggraaf genoemd: ZA, RZ BO, inv. nr. 405, fol. 161r-161v.

<sup>81</sup> Commissiebrief van Adriaan van Kruiningen (5 april 1451) en continuatie voor twaalf jaar (8 mei 1459, per 5 april 1461); De Stoppelaar, *Inventaris*, nrs. 263 en 339. Zie voor de aanstelling van Jacob van Domburg als stadhouder van de burggraaf in plaats van Daniël van der Heiden die overleden was, terwijl het schot geïnd moest worden; NA, GRReg, inv. nr. 5, fol. 177v-178r (21 augustus 1503). Voor de provisionele aanstelling van Jeronimus van Serooskerke in 1547; ZA, RZ A, inv. nr. 459, fol. 130r-132r (20 april 1547).

<sup>82</sup> In 1454, 1458 en 1460 ontvingen acht tot elf leenmannen die met Karel de Stoute vierschaar hielden een wedde; ZA, RZ BO, inv. nr. 33, fol. 90v-92r, inv. nr. 35, fol. 55r-55v; inv. nr. 40, fol. 57r-57v; en inv. nr. 863, fol. 61v-62r. Tot 1467 ontvingen veertien grafelijke dienaren in Bewestenshelde en zes in Beoostenschelde eveneens jaarlijks een tabberd. De dijkgraafschappen kenden elk een of twee 'dienres', 'knapen' of 'beriders', en er waren zeedrifiers, duinbewaarders en bewaarders van het grafelijk steen (gevangenissen in Middelburg en Zierikzee). Zij voerden (gerechtelijke) taken uit voor de grafelijke ambtenaren; ZA, RZ BO, inv. nr. 45, fol. 112v; en inv. nr. 863, fol. 58r.

<sup>83</sup> ZA, RZ BO, inv. nr. 46, fol. 140v-141r. Deze ordinantie wordt niet genoemd door Lansonder, Gosses en Fruin. De dagvergoeding voor het innen van de bede bedroeg 3 s. 4 d. groten Vlaams en het kleedgeld 16 s. groten Vlaams. In Bewestenshelde ontving een vijftal leenmannen voor 1467 reeds een tabberd; ZA, RZ BO, inv. nr. 22, fol. 45r.

<sup>84</sup> De erfrente van 40 ponden was in 1337 door graaf Willem aan Klaas van Reimerswaal gegeven als een recht leen; ZA, RZ BO 41, fol. 114v; en voor het vonnis: RAG, FR, inv. nr. 0.33 (20 september 1463). Klaas was reeds in 1440 overleden. Zie voor een andere uitspraak van de hoge vierschaar: RAG, FR, inv. nr. 0.29 (13 april 1453).

<sup>85</sup> Fruin, *Leenregisters*, 22-24.



De schout, notaris en advocaat van de hoge vierschaar of hoogste ban in Zeeland stonden de burggraaf en leenmannen bij.<sup>86</sup> Zij waren betrokken bij het toewijzen en vonnissen van de bede. In de rekening van 1429-1430 staat 66 pond verantwoord voor 'sulken kosten als gedaen waren mitten burghgrave van Zeelant mitten rentemeester, voirsprake, upheyscher, notarius, mannen ende clercken, die men reedt die eerste zeven cromstaerten van den gemete', die op 29 augustus 1429 werd geheven.<sup>87</sup> De rechtsvordering van de bede was in de vijftiende en zestiende eeuw dus de taak van deze functionarissen, waarvoor zij dagvaarten bezochten, contacten onderhielden met de ambtenaren van de grafelijke rekenkamer en met de burggraaf de wanbetalers vervolgden.<sup>88</sup> Voor het ondersteunen van de burggraaf ontvingen de schout, notaris en advocaat daggelden en een vergoeding voor ambtskledij. Vanaf 1467 konden ze ook rekenen op een vaste jaarwedde.<sup>89</sup> Ten slotte vervulden zij verantwoordelijkheden tijdens de zittingen van de grafelijke vierschaar; zij bewaakten de procesgang.<sup>90</sup>

**Tabel 4.2: Schouten van de hoge vierschaar van Zeeland, 1422-1538**

<i>Naam</i>	<i>Periode</i>	<i>Bijzonderheden</i>
Adriaan Kempenz van Kouwerve	1422-1455	
Willem Jansz	1453-1454	Alleen in Beoostenschelde
Jan Beijersz van Voxdal	1454-1459	
Jan Jansz Beijers van Voxdal	1459-1491	
Klaas Lievensz van Kats	1491-1515	
Jan Micault	1515-1538	Vervangen door Jan van Kats (1515-1523, 1535) Willem Bardaille (1526-1528) en Adolf van Kats (1536-1540)

Bron: Grafelijke rekeningen.

De functionarissen verbonden aan de hoge vierschaar waren niet allen edelen. Het waren voornamelijk de schouten die van adellijke afkomst waren (tabel 4.2). Alleen Adriaan Kempenz was waarschijnlijk geen edele, terwijl Willem Jansz niet nader kan worden geïdentificeerd.<sup>91</sup> Jan Beijersz van Voxdal was een edelman afkomstig uit een familie die in het Brabantse Ossendrecht was gevestigd, maar op Schouwen ambacht bezat en door Albrecht van Beieren in 1400 was beleend met het land Voxdal, gelegen op Schouwen.<sup>92</sup> In 1491 kwam het schoutambt in handen

<sup>86</sup> Lasonder, *Vierschaar*, 29-34; en Gosses, *Organisatie*, 250-257. In de eerste helft van de vijftiende eeuw werden deze functionarissen nog de eiser, de klerk van den bloede en de voorspraak genoemd. In de zestiende eeuw werd de notaris ook als griffier aangeduid.

<sup>87</sup> ZA, RZ II, inv. nr. 66, fol. 34r. Een kromstaart kwam overeen met twee groten.

<sup>88</sup> ZA, RZ BO, inv. nr. 313 (1481); inv. nr. 1094, fol. 42v-43r (1493); en inv. nr. 405, fol. 161r-161v (1542). Van Boxhorn heeft het proces van de executie van de bede in detail beschreven; zie: *Chroniick* II, 83-85.

<sup>89</sup> De dagvergoedingen voor het invorderen van het schot staan in de rekeningen van de bede verantwoord, de vaste wedde en het kleedgeld in die van de domeinen. Het daggeld bedroeg een pond van 40 groten in 1513; ZA, RZ BO, inv. nr. 357, fol. 127v-128r. In 1510 ontving de schout als wedde in Bewestenshelde 18 pond, de notaris 10 pond, en de advocaat 57 pond en 12 schellingen. In Beoostenschelde bedroeg de wedden 18 pond, 6 pond en 80 pond. Een ieder ontving bovendien kleedgeld van 4 pond en 16 schellingen; inv. nr. 120, fol. 156v-59r; inv. nr. 930, fol. 60v-61r.

<sup>90</sup> Zie voor de vergoedingen voor de zitting in Beoostenschelde onder leiding van Karel van Charolais in 1454; ZA, RZ BO, inv. nr. 863, fol. 61v-62r.

<sup>91</sup> Adriaan Kempenz was zijn broer Anthonis op 7 december 1422 opgevolgd en verwierf na diens dood in 1441 772 gemeten ambacht in Kouwerve. De herkomst van dit leen is onduidelijk, maar waarschijnlijk had Anthonis, die baljuw en rentmeester van Tholen en Schakerloo was (1437-1440), het aangekocht, want in 1431 stond het nog op naam van diverse andere leenmannen; NA, GH, inv. nr. 212, fol. 69v; GRRek, inv. nr. 142, fol. 18v; Heeringa, *Rekenkamer*, reg. 34; ZA, RZ BO, inv. nr. 11, fol. 45v; en inv. nr. 18, fol. 18v. Adriaan Kempenz moet niet verward worden met Adriaan Klaas Kempenz, notaris van de hoge vierschaar (1433-1454), en waarschijnlijk de zoon van Klaas Kempenz, de onderdijkgraaf van de noord- en oostzijde van Schouwen; ZA, Aanwinsten, inv. nr. 1991.231.5.

<sup>92</sup> Van den Bossche, 'Voxdal', 157-162; ZA, RZ BO, inv. nr. 831, fol. 21r-23r; en ZA, OBC, inv. nr. 15 (1400), 16 (1444), 17 (1469). Jan Jansz Beijers van Voxdal was waarschijnlijk dezelfde persoon als (Jonge) Jan van Ossendrecht. Zijn broer Adriaan was op grond van één gemet ambacht in Poppendamme tussen 1478-1497 leenman van de grafelijkheid. Een andere broer, Jacob, was gehuwd met de Zeeuwse jonkvrouw Cornelie Huge Jansdr; ZA, RZ BO, inv. nr. 331, fol. 70v; inv. nr. 332, fol. 72v; inv. nr. 71, fol. 44r-44v; en Fruin, *Leenregisters*, 438 en 444.

van Klaas Lievensz van Kats, die een jaar later een adelsbrief ontving van Maximiliaan van Oostenrijk.<sup>93</sup> Het ambt bleef in de familie, want hij resigioneerde het ambt aan zijn schoonzoon, de ridder Jan Micault. Omdat hij tevens ontvanger-generaal van Karel V was, stelde hij plaatsvervangers aan. De broer van Klaas, Jan Lievensz van Kats, en diens zoon Adolf waren onder meer zijn stadhouders.

Het schoutambt was een recht Zeeuws leen en ging daarom van vader op zoon over. Het kon alleen door de graaf opnieuw worden uitgegeven als de schout zonder mannelijk nageslacht kwam te overlijden of wanneer hij er afstand van deed ten gunste van een ander.<sup>94</sup> Dit gold niet voor de ambten van notaris en advocaat die slechts een enkele keer door edelen werden uitgeoefend.<sup>95</sup> Op het moment dat mr. Jasper van Hoogelande, de zoon van de geridderde Middelburgse burgemeester Lieven Hugenz, in 1512 benoemd werd tot advocaat van de hoge vierschaar, verzetten de prelaat en edelen zich met succes tegen deze benoeming. Hun kandidaat, Gelein van Haveskerke – de schoonzoon van schout Klaas van Kats, werd aangesteld, maar hij moest het ambt in 1515 alweer verlaten op last van de landsheer.<sup>96</sup> Dit conflict had van doen met een machtsstrijd die gevoerd werd binnen het stadsbestuur van Middelburg.

#### 4.2.2 Grafelijke rentmeesters

De eerste grafelijke rentmeesters in Zeeland werden door Floris V aangesteld om zijn domeinen te beheren en belastingen te innen. Vanaf 1308 komen ze structureel voor in de bronnen.<sup>97</sup> De rentmeesters waren in de late middeleeuwen een onmisbare schakel tussen de vorst, de bestuursinstellingen en de Zeeuwse onderdanen. Dit gaf de rentmeesters een invloedrijke positie als adviseur en aan het ambt was een aanmerkelijke beloning verbonden. De taak van de rentmeester als ‘ontvanger’ was primair het innen van de inkomsten uit de grafelijke domeinen en de beden, daarnaast vervulde hij een belangrijke rol in de rechtspraak.

Vanaf 1323 kende het graafschap Zeeland twee rentmeesterschappen, namelijk dat van Bewestenschelde en dat van Beoostenschelde. Een derde ontstond in 1397, nadat Guy de Blois zonder wettig nageslacht overleed en Tholen en Schakerloo terugvielen aan de graaf.<sup>98</sup> Het besluit van Karel de Stoute in 1474 om een ontvanger van de beden over geheel Zeeland, Paulus van der Nadt, en een ontvanger van de domeinen, Guy de Baenst, aan te stellen, werd na zijn dood in 1477 teruggedraaid.<sup>99</sup> Tholen en Schakerloo kenden altijd een eigen rentmeester, die tegelijkertijd baljuw en dijkgraaf was. In 1505 verloor de vorst met de verpanding van de heerlijkheid aan Jan van Bergen het recht om er een rentmeester voor de domeinen te

<sup>93</sup> ADN, B 1707, fol. 28v-29r (februari 1492); en NA, GRReg, inv. nr. 4, fol. 103v. Ofschoon in de brief van staat te lezen dat hij en zijn nakomelingen ‘moghen houden, hebben, ende bedrieven alle manieren van leenen ende officien, zoe wel dat scoutambocht van den hooghe banne als anders in onsen voirs. lande van Zeeland’, betekent dit niet dat adeldom voorwaarde was voor het uitoefenen van het ambt.

<sup>94</sup> Beyer van Voxdal werd al in 1409 beleend met het schoutambacht van Zeeland en het vererfde vervolgens op zijn zonen. Het is onduidelijk waarom zij het ambt in de eerste helft van de vijftiende eeuw niet uitoefenden; NA, GH, inv. nr. 714, fol. 7r-7v; inv. nr. 716, fol. 38r-38v; inv. nr. 218, fol. 2v; Van den Bossche, ‘Voxdal’, 161-162; ZA, OBC, inv. nr. 18 (1491); en zie ook: ZA, RZ A, inv. nr. 459, fol. 137r-140v (aanstellingsakte van Jan Micault, 3 maart 1515)

<sup>95</sup> Advocaten: Jan Hendriksz van Schellach (1425-1434) en Gelein van Haveskerke (1512-1515). Notarissen: Hendrik Hendriksz van Wissenkerke (1491-1502).

<sup>96</sup> Wijffels, ‘Zeeuw’, 357-359; en ZA, RZ BO, inv. nr. 933, fol. 35v-36r; en zie verder § 6.4.2. Gelein van Haveskerke had het baljuwschap van Zierikzee in 1509 geresigneerd aan zijn schoonvader; ZA, RZ BO, inv. nr. 929.

<sup>97</sup> Gosses, *Organisatie*, 223. De eerste bekende rentmeester van Zeeland is Pieter van Dordrecht in 1305, de eerste overgeleverde rekening is van Vrederic van Valenciijn en dateert uit 1319. Kort na het verdrag tussen de Hollandse en Vlaamse graaf in 1323 werd het rentmeesterschap van Zeeland gesplitst; Van Riemsdijk, *Tresorie*, 70-72; Hamaker, *Rekeningen I*, 3, 203-205; en Heeringa, *Rekenkamer*, 23-24.

<sup>98</sup> Bos-Rops, *Graven*, 74; en zie ook Van Mieris, *Charterboek III*, 705.

<sup>99</sup> Zie § 3.2.3; ZA, RZ BO, inv. nr. 71, fol. 1r-2r; en Fruin, *Rekenkamer*, 11, 97.

benoemen.<sup>100</sup> De ressorten kenden in de Bourgondisch-Habsburgse periode in principe elk een eigen rentmeester, behalve tussen 1431 en 1440 toen Bewestenschelede en Beostenschelede dezelfde rentmeester hadden. Deze twee ressorten werden tussen 1492 en 1500 en tussen 1515 en 1516 formeel verenigd onder een rentmeester-generaal of groot-tresorier (tabel 4.3).

De graaf genoot uit zijn Zeeuwse domeinen gewone en buitengewone inkomsten, waarbij gedacht moet worden aan de baten uit landgoederen, molens, ambten, rechtspraak, belastingen, tollens en het muntrecht.<sup>101</sup> In vergelijking met Vlaanderen was de financiële administratie van de graafschappen Holland en Zeeland in de eerste helft van de vijftiende eeuw weinig gespecialiseerd en uniform. De rekenmeesters van Filips de Goede stelden in 1431 dat een betere registratie van de ambachten, de bede-inkomsten aanzienlijk zouden doen verhogen. Het was Karel van Charolais die in 1454 en 1474 belangrijke hervormingen liet doorvoeren met het verhogen van de profijtten als argument.<sup>102</sup> De maatregelen van 1454 betroffen de registratie van de ontvangsten uit boetes, leenverheffingen, bede en tienden, alsook een beperking van de bevoegdheden van de rentmeesters.<sup>103</sup> De reorganisatie van de rentmeesterschappen in 1474 had tot gevolg dat de inkomsten uit de bede en de domeinen in twee afzonderlijke rekeningen werden geregistreerd. In 1516 kwam daar een derde serie bij, omdat de ontvangsten uit de domeinen werden onderscheiden in ordinaris en extra-ordinaris inkomsten.<sup>104</sup>

De gewone of periodieke inkomsten van de graaf ontving hij uit zijn bezittingen en rechten. Tienden, gorzen, leenlanden, molens, ambten en wat dies meer zij, brachten (erf)renten, pachten en cijzen op. De rentmeester van de domeinen was verantwoordelijk voor de inning van de inkomsten en het beheer van deze goederen en rechten. Hij betaalde ook de wedde van de grafelijke dienaren en andere kosten die voor de graaf werden gemaakt. Onder de buitengewone inkomsten uit de domeinen vielen onder meer het verheffingsgeld dat betaald moest worden bij het lossen van ambachten en tienden, en de opbrengsten uit de verkoop van vervallen goederen. Vanaf 1469 dienden de rentmeesters de beleningen te registreren en het verheffingsgeld te verantwoorden in de rekeningen.<sup>105</sup> In de Bourgondisch-Habsburgse periode waren de beden de belangrijkste bron van inkomsten voor de vorst.<sup>106</sup> De rentmeester droeg de ontvangsten af aan de ontvanger-generaal of een andere vertegenwoordiger van de vorst en was rekenplichtig aan de rekenmeesters te Mechelen en Den Haag.<sup>107</sup>

Uit de oudste rekeningen van Zeeland blijkt reeds dat de rentmeesters belast waren met de grafelijke justitie. Anders dan in Vlaanderen behielden de Zeeuwse rentmeesters deze bevoegdheden in de Bourgondisch-Habsburgse periode. Ze legden keurboeten op, vervolgden

<sup>100</sup> Van der Ham, *Markiezaat*, 72-73; AR, RK, inv. nr. 445, fol. 4r-5r. De bede-inkomsten kwamen ondanks de verpanding toe aan de graaf; Fruin, *Rekenkamer*, 158.

<sup>101</sup> Bos-Rops, *Graven*, 28-30, 32, 45-47; en Van Riemsdijk, *Tresorie*, 373, 375-377. Zie ook: Van Cauwenberghe, *Vorstelijk domein*, 53-53, 106-197; en Soens, *Rentmeesters*, 47-50.

<sup>102</sup> Stein, 'List', 313, 321; en Fruin, *Keuren*, 132-133: '...comme raison est, le bien et entretènement des haulteur, seigneurie, droiz et proffiz de mon dit très redoubté seigneur et père...'

<sup>103</sup> Le Bailly, *Recht*, 48-50; Fruin, *Leenregisters*, 8-10, 12-15.

<sup>104</sup> Fruin, *Zeeland*, 55-56; en Idem, *Rekenkamer*, 11, 97: 'Tot het extraordinaris bracht men de wisselvallige inkomsten der domeinen, zooals de opbrengst van aan den landsheer vervallen goederen van vreemdelingen, bastaarden, enz., van inkomsten van verstorven ambachten en leenen, van verkoop van leenlanden, van lossing en verzoek van ambachten, van verlij van tienden, van moerland, van breuken, van compositiën, van zeevonden, van zelfmoordenaars en diergelijke meer.'

<sup>105</sup> Fruin, *Leenregisters*, 8-21; en Idem, *Keuren*, 135, 148. Karel van Charolais had deze taak in 1454 toegedacht aan de Rekenkamer van Holland te Den Haag maar kwam vanwege de praktische bezwaren terug op deze beslissing. In de grafelijke rekeningen van Holland en Zeeland zijn in de eerste helft van de vijftiende eeuw enige verkopeningen van ambacht terug te vinden; NA, GRRek, inv. nr. 135, fol. 14v; en inv. nr. 138, fol. 11r-11v.

<sup>106</sup> Bos-Rops, 'Belasting', 24-30; en Fruin, 'Schot', 82-83.

<sup>107</sup> Fruin, *Rekenkamer*, 2-4.

verdachten van zware misdaden en troffen schikkingen ('composities') in zaken die tot de bevoegdheid van de hoge vierschaar behoorden.<sup>108</sup> Karel van Charolais beperkte deze juridische competenties, maar ze werden in het *Groot Privilege* uit 1477 weer uitgebreid: 'soe zullen die rentmeesters van Bewesterscelt ende Beoisterscelt (...) gehouden zijn die voirs. mesdadede te vangen ende te bringen in den steen' te Middelburg of Zierikzee.<sup>109</sup> Jan van Kruiningen sloot de gevangenen en op 'in een doncker put dat geene mensschelicke vangenisse en is' bij zijn slot te Kruiningen.<sup>110</sup> De juridische taken van de rentmeesters brachten ook risico's met zich mee. In juli 1436 moest Jan Rijm de opdracht om Engelse kooplieden te arresteren te Arnemuiden met de dood bekopen.<sup>111</sup> Adriaan van den Heetvelde werd ruim een eeuw later, in juli 1537, door een misdadiger die hij wilde arresteren in zijn buik gestoken en overleed aan zijn verwondingen.<sup>112</sup>

De rentmeester was vanwege zijn takenpakket veelvuldig betrokken bij overleg tussen enerzijds de vorst of zijn vertegenwoordigers en anderzijds de Zeeuwse onderdanen. Hij riep op last van de graaf of zijn stadhouder de Staten van Zeeland bijeen en communiceerde de wederzijdse wensen.<sup>113</sup> De Bourgondische hertogen gaven in enkele gevallen de opdracht aan de rentmeesters om de openbare orde te handhaven en om onwillige schotbetalers gevangen te zetten.<sup>114</sup> De rentmeesters hielden contact met de vorst, zijn vertegenwoordigers en de ambtenaren van de (boven)gewestelijke bestuursinstellingen, waarvoor zij regelmatig boden zonden of zelf afreisden naar Den Haag, Mechelen en Brussel. Zij hadden kennis van zaken in Zeeland en voorzagen de vorst van adviezen.<sup>115</sup> Het is moeilijk te zeggen in hoeverre zij invloed konden uitoefenen op de standpunten van de politieke spelers en het besluitvormingsproces; het zal sterk afgehangen hebben van hun persoonlijke kwaliteiten en status.

Het rentmeesterschap was een lonende betrekking. De inkomsten uit het ambt waren aanvankelijk variabel, omdat de wedde gerelateerd was aan de bede- en domeininkomsten.<sup>116</sup> In de Zeeuwse rekeningen komen voor 1468 geen (wedde)betalingen voor aan de rentmeesters afgezien van kleet- en reisgeld. Waarschijnlijk werden zij vergoed op het moment dat de

<sup>108</sup> In 1372 werden de financiële en juridische taken van de ontvanger van Vlaanderen gescheiden en nam de soevereinbaljuw de gerechtelijke taken op zich; Van Rompaey, *Baljuwsambt*, 5-11. In kleine heerlijkheden was het gewoon om een baljuw-ontvanger aan te stellen; Van Cauwenberghe, *Vorstelijk domein*, 218-220.

<sup>109</sup> Gosses, *Organisatie*, 242-250; Fruin, *Keuren*, 133; en Bos-Rops e.a., *Holland*, 348. Karel van Charolais ontnam de rentmeesters in 1454 de bevoegdheid om te compenseren. Zij zouden voortaan register bijhouden van zaken die zij onderzochten en voor de hoge vierschaar brachten. Zie voor de overgeleverde registers van 1460 en 1501: ZA, RZ BO, inv. nr. 1740 en 1741.

<sup>110</sup> ZA, RZ BO, inv. nr. 1741, fol. 55v; en Claudemans, *Om die wrake*, 205, noot 210.

<sup>111</sup> Hij werd door het volk van Middelburg doodgeslagen toen zij de Engelsen ontzetten. Floris van Borssele werd betaald om de moordenaars van Jan Rijm te vervolgen; ZA, RZ BO, inv. nr. 10, fol. 38v; Sneller, *Walcheren*, 35; en Jansma, 'Oproer', 341. Filips de Goede schonk de stad in 1441 vergiffenis; Smit, *Bronnen*, II, 751, nr. 1213 (1441).

<sup>112</sup> Van Boixhorn, *Chroniick I*, 450-451.

<sup>113</sup> ZA, RZ BO, inv. nr. 16, fol. 79r (reis van Jan Quevin naar Filips de Goede te Gent omdat Middelburg onwillig was om de bede van haar poorters te betalen, 1443); inv. nr. 859, fol. 33Ar (reis van Klaas de Vriese naar Antwerpen waar Frank van Borssele was, omdat hij 'vernemende ende bevoelende [was] dat veel murmuracie gebuerde onder dat gemeen volck van den lande onder den poirters sonderlijnge' over de betaling van de bede); inv. nr. 45, fol. 119r-120r (leenmannen, schepenen en gemeenten van Zeeland weigeren in te stemmen met de bede totdat Karel de Stoute in Zeeland ingehuldigd was, 1467); en ZA, BH, inv. nr. 57, fol. 9r (brief Maximiliaan van Oostenrijk en Filips de Goede aan rentmeester Jan van Kruiningen, 1493).

<sup>114</sup> In 1436 sloeg rentmeester Hendrik van Borssele een opstand van de ingezetenen op Borssele neer. Zij weigerden het heervaartgeld van twintig groten per gemet te betalen en hadden besloten 'met crachte te wederstane mijns genadichs heeren dienres ende officiers die de voirs. bede innen soude willen'; ZA, RZ BO, inv. nr. 8, fol. 2v-3r; en zie ook: NA, GRReg, inv. nr. 3, fol. 6v-7v (1462).

<sup>115</sup> Zie bijvoorbeeld: ZA, RZ BO, inv. nr. 893, fol. 37v-38v (landsverdediging, 1485); inv. nr. 85, fol. 65r (bescherming visserij, 1487); Fruin, *Keuren*, 256 (aanstellen dijkgraven, 1515); ZA, PE, inv. nr. 75, fol. 18v-19v (tol van Yersekeroord, 1520); en Dekker, 'Vloeden', 617 (waterstaatszorg, 1531). Zie voor de correspondentie tussen Jeronimus Sandelijn en Maria van Hongarije; AR, Audiëntie, inv. nr. 1659/3.

<sup>116</sup> Bos-Rops, *Graven*, 116.

rekeningen gecontroleerd werden door de graaf of rekenkamer.<sup>117</sup> Karel de Stoute bracht hierin verandering, want uit de rekeningen blijkt dat de rentmeester van de bede de 50<sup>e</sup> tot de 25<sup>e</sup> penning (2-4%) van de bede-inkomsten als wedde opstreek. De rentmeester van de domeinen ontving in de regel de twintigste penning (5%) van de ontvangsten uit de domeinen. Naast het variabele deel ontving hij vanaf 1467 een vaste wedde van 90 pond in Bewestenschede en 60 pond in Beoostenschede.<sup>118</sup> Het loon van de rentmeesters was derhalve afhankelijk van de totale grafelijke inkomsten die zij genereerden. Het ambt bood echter meer financiële voordelen dan de formele beloning en emolumenten. De rentmeesters konden profijt halen uit de composities die zij maakten en uit de vervallen ambachten die zij verkochten. De laatste taak bood hen een uitgelezen mogelijkheid om ambachtsbezit in Zeeland te verwerven.

**Tabel 4.3: Rentmeesters van Zeeland, ca. 1404-1564**

<b>Rentmeester-Generaal of Groot-Tresorier van Zeeland</b>					
Jan van Kruiningen	1492-1500	Filips van Bourgondië	1515-1516	Anton van Lalaing	1516-1540
<b>Bewestenschede</b>					
<i>Domeinen en beden</i>		<i>Beden</i>		<i>Domeinen</i>	
Floris van den Abeele	1406-1408	<i>Paulus van der Nadt</i>	1474-1477	Guy de Baenst	1474-1477
Filips van Borssele	1408-1431	Anthonis van Wissenkerke	1478-1483	Anthonis van Wissenkerke	1477-1484
Floris van Borssele	1431-1434	Hendrik van Wissenkerke	1484-1491	Hendrik van Wissenkerke	1484-1492
<i>Jan Rijm</i>	1434-1436	<i>Andries Andries</i>	1501-1514	<i>Pieter uiten Wijngaarden</i>	1500-1503
Hendrik van Borssele	1436-1440	<i>Adolf Hardinck</i>	1516-1534	<i>Andries Andries</i>	1503-1515
<i>Jan Quevin</i>	1441-1446	<i>Adriaan van Heetvelde</i>	1535-1538	<i>Adolf Hardinck</i>	1517-1535
Jan van Wissenkerke	1446-1448	<i>Jan van Branteghem</i>	(1539)	<i>Adriaan van den Heetvelde</i>	1536-1539
<i>Pieter Annoque</i>	1448-1451	Jeronimus Sandelijn	1539-1563	<i>Jan van Branteghem</i>	(1539)
Hendrik van Wissenkerke	1451-1469			Jeronimus Sandelijn	1540-1563
Guy de Baenst	1469-1474				
<b>Beoostenschede</b>					
<i>Domeinen en beden</i>		<i>Beden</i>		<i>Domeinen</i>	
Arend van Haamstede	1404-1409	<i>Pieter Hugenz</i>	1476-1484	Guy de Baenst	1474-1477
Floris van den Abeele	1410-1419	<i>Pieter uiten Wijngaarden</i>	1485-1492	<i>Pieter Hugenz</i>	1477-1485
Floris van Borssele	1421-1434	<i>Jan Pels</i>	1500-1508	<i>Pieter uiten Wijngaarden</i>	1486-1493
<i>Jan Rijm</i>	1434-1436	<i>Pieter van der Moelen</i>	1508-1514, 1517-1520	<i>Klaas Arendsz</i>	1501-1503
Hendrik van Borssele	1436-1440	Hendrik van der Werve	1521-1535	<i>Jan Pels</i>	1504-1508
Laurens Spernagel	1441-1445	Jeronimus van Serooskerke	1536-1564	<i>Pieter van der Moelen</i>	1509-1515, 1517-1521
<i>Klaas de Vriese</i>	1445-1451			Hendrik van der Werve	1522-1535

<sup>117</sup> In de grafelijke rekeningen van Holland staan namelijk betalingen aan de rentmeesters van Bewestenschede, Beoostenschede en Tholen verantwoord; NA, GRRek, inv. nr. 134, fol. 7v (1433-1434); inv. nr. 135, fol. 11r (1434-1435); inv. nr. 142, fol. 14r (1440-1441); en inv. nr. 151, fol. 16v (1450-1451).

<sup>118</sup> In de regel ontving de rentmeester van de bede de 25<sup>e</sup> penning als de bede minder dan 9 groten per gemet bedroeg, anders de 33<sup>e</sup> penning (9 groten), 40<sup>e</sup> penning (9-12 groten), 45<sup>e</sup> penning (12-16 groten), 50<sup>e</sup> penning (16 groten). Bij uitzondering werd de 5<sup>e</sup> penning toegekend (1475); ZA, RZ BO, inv. nr. 306, fol. 101r-101v; en inv. nr. 343, fol. 120r-120v. In een aantal rekeningen wordt er wat betreft de betalingen aan de rentmeester van de domeinen een onderscheid gemaakt tussen de inkomsten uit bastaardgoederen, versterften en boetes (5<sup>e</sup> penning) en leenverheffingen (20<sup>e</sup> penning); inv. nr. 68, fol. 51v; inv. nr. 120, fol. 150v-151v; inv. nr. 143, fol. 114r; inv. nr. 884, fol. 22r en inv. nr. 930, fol. 59r-60r. De rentmeester had ook recht op een half groot per gemet van ambachten die van vader op zoon vererfd, zonder dat deze inkomsten in de rekeningen werden verantwoord; Fruin, *Leenregisters*, 17.

<i>Willem Bolle</i>	1451-1474			Jeronimus van Serooskerke	1536-1564
<b>Tholen en Schakerloo</b>					
<i>Domeinen en Beden</i>		<i>Beden</i>		<i>Domeinen</i>	
Frank van Borssele	1423-1432	<i>Jan van Bergen</i>	1472-1477	<i>Jan van Bergen</i>	1472-1477
<i>Anthonis Kempenz</i>	1437-1440	Jacob van Botland	1477-1483	Jacob van Botland	1477-1483
Lodewijk van Blois	1440-1442	<i>Lodewijk Andriesz</i>	1484-1488	<i>Lodewijk Andriesz</i>	1484-1488
Jan van Blois	1442-1465	Jacob van Kouwerve	1488-1493	Jacob van Kouwerve	1488-1493
<i>Klaas de Vriese</i>	1436, 1465-1467	Raas van Blois	1493-1531	Raas van Blois	1493-1505
Klaas van Reimerswaal	1467-1472	<i>Dirk van der Meer</i>	1533-1547		

Bron: Heeringa, *Rekenkamer*; en Fruin, *Rekenkamer*. De personen met gecursiveerde namen waren geen edelen.

Het rentmeesterschap had de belangstelling van de edelen vanwege de bestuurlijke en juridische macht en de inkomsten die het gaf. Filips de Goede stelde in 1434 de Vlaming Jan Rijm aan als rentmeester; hij was de eerste niet-adellijke rentmeester in Zeeland sinds 1380.<sup>119</sup> De Bourgondisch-Habsburgse vorsten gunde het ambt regelmatig aan vertrouwelingen of financiële experts uit de vorstelijke instellingen (tabel 4.3).<sup>120</sup> Onder Filips de Goede en Karel de Stoute werden verschillende uitheemse, niet-adellijke vorstelijke ambtenaren benoemd, zoals Jan Quevin, Pieter Annoque, Klaas de Vriese en Willem Bolle.<sup>121</sup> De Staten van Zeeland kregen van Maria van Bourgondië in 1477 de toezegging, dat zij alleen geboren Zeeuwen zou aanstellen als rentmeester. Mr. Paulus van der Nadt, die als rentmeester van de bede in geheel Zeeland was aangesteld door Karel de Stoute en Guy de Baenst zou opvolgen als rentmeester van de domeinen, moest zijn ambt daarom afstaan aan Anthonis van Wissenkerke in Bewestenshelde en aan Pieter Hugenz, die reeds zijn stadhouder was, in Beoostenshelde.<sup>122</sup> Rentmeester-generaal Jan van Kruiningen stelde bij zijn aantreden in 1493 Jan Pels aan als stadhouder in Beoostenshelde.<sup>123</sup> Deze Antwerpenaar werd rentmeester van Beoostenshelde na het ontslag van Jan van Kruiningen in 1500 en van Klaas Arendsz in 1503. Tussen Jan Pels, Hendrik van der Werve, Adriaan van den Heetvelde en Jeronimus Sandelijn, allen behorend tot Antwerpse bestuursfamilies, bestonden verwantschapsbanden.<sup>124</sup>

In de vijftiende eeuw werden regelmatig Zeeuwse edelen tot rentmeester benoemd. Na Hendrik van Borssele was met Jan van Kruiningen weer een hoge edelman rentmeester. Beiden werden waarschijnlijk als beloning voor hun diensten door Filips de Goede respectievelijk Maximiliaan van Oostenrijk aangesteld. De eerste was behulpzaam geweest om de orde te

<sup>119</sup> Heeringa, *Rekenkamer*, 24. Ook Janse constateerde dat er in Holland onder Albrecht van Beieren relatief veel edelen als rentmeesters werden aangesteld; Janse, *Ridderschap*, 385-386.

<sup>120</sup> Een voorbeeld hiervan dateert uit 1468 toen Karel de Stoute zijn vertrouwing Willem van Bische, ridder, heer van Cléry, wilde benoemen als baljuw, rentmeester en dijkgraaf van Tholen. Hij bedankte voor de eer en het ambt ging naar Klaas van Reimerswaal, ridder, die in 1472 ontslagen werd vanwege een doodslag; Fruin, *Rekenkamer*, reg. 105 en 122; Ward, 'Guillaume', 76-77; en Prevenier, 'Adel', 263-273.

<sup>121</sup> Allen worden genoemd in: Damen, *Staat*, Bijlage I, behalve Pieter Annoque die tevens rentmeester van Zuid-Holland (1442-1462); *Grafelijkheidsrekenkamer*, 45.

<sup>122</sup> Fruin, *Rekenkamer*, reg. 134 (10 juli 1474) en 161 (7 maart 1477); ZA, RZ BO, inv. nr. 71, fol. 1r-2r; inv. nr. 886, fol. 1r-1v; inv. nr. 1069, fol. 39v.

<sup>123</sup> Fruin, *Rekenkamer*, reg. 303 en 555; en ZA, RZ BO, inv. nr. 1094, fol. 42v (aantekeningen in de marge over de hoogte van de reis- en dagvergoedingen van Jan Pels).

<sup>124</sup> Fruin, *Rekenkamer*, reg. 390 (8 november 1500); en reg. 413 (5 december 1503). Adriaan van den Heetvelde was verwant aan Jeronimus Sandelijn, die zelf schepen van Antwerpen was tussen 1534 en 1538 en gehuwd was met Katharina, dochter van Hendrik van der Werve, schepen tussen 1536-1538; Beelaerts van Blokland, 'Sandelijn', 273; Mertens en Torfs, *Antwerpen VIII*, 230-232; De Vegiano, *Nobliaire II*, 655; en *De Navorscher* 31 (1881) 346-347. Pieter uiten Wijngaarden was waarschijnlijk ook afkomstig uit Antwerpen. Zijn dochter Maria huwde met Frans, de zoon van Anthonis van Wissenkerke; De Stoppelaar, *Inventaris*, nr. 1080. De vader van Hendrik van der Werve, Simon, was gehuwd met Katheline van Serooskerke, waarschijnlijk een (half)zus van Jeronimus; ZA, PE, inv. nr. 253 (1534).

herstellen na de moord op Jan Rijm. Jan van Kruiningen had Maximiliaan gesteund tijdens de Vlaamse opstand en was behulpzaam geweest bij de beëindiging van de onrust in Holland in de periode 1480-1493.<sup>125</sup> De rentmeester-generaal van Zeeland werd in 1500 echter ontslagen vanwege zijn slechte functioneren. Karel V benoemde in oktober 1515 Filips bastaard van Bourgondië tot groot-tresorier van Zeeland, die zelf twee stadhouders aanstelde en het ambt na ruim een jaar verliet om bisschop van Utrecht te worden. Zijn opvolger Anton van Lalaing oefende het ambt nooit persoonlijk uit. Karel V benoemde in mei 1517 direct Adolf Hardinck en Pieter van der Moelen als stadhouders van deze aanzienlijke edele. Anton zou de vorst vergezellen op zijn reis naar Spanje.<sup>126</sup>

Hoge edelen konden via verschillende wegen invloed uitoefenen op de rentmeesters. Een aantal stond zelfs in een afhankelijkheidsrelatie met een hoge edele. Hendrik van Borssele stelde zichzelf bijvoorbeeld borg voor zijn klerken en opvolgers Jan van Wissenkerke en Pieter Annoque.<sup>127</sup> Andries Andries was rentmeester van Anna van Bourgondië en zijn dochter Clara huwde met Anton, de bastaardzoon van Antoon van Bourgondië.<sup>128</sup> Adolf Hardinck, de opvolger van Filips van Bourgondië, was de broer van diens persoonlijke secretaris.<sup>129</sup> Vaak schoven de klerken of stadhouders van de adellijke rentmeesters ook door in de ambtelijke hiërarchie. Naast de genoemde Jan van Wissenkerke, Jan Quevin en Jan Pels, volgden ook Paulus van der Nadt en Pieter Hugenz deze weg.<sup>130</sup>

De benoeming van de rentmeesters gebeurde door of in naam van de vorst, maar er is weinig bekend over de benoemingsprocedures.<sup>131</sup> De keuze van de vorst viel soms op edelen of ambtenaren als beloning voor hun diensten. In andere gevallen benoemden zij rentmeesters in samenspraak met de hoge edelen in Zeeland of op voordracht van de zittende rentmeester. Dit blijkt uit de benoeming van de verschillende leden van de familie Van Wissenkerke in de vijftiende eeuw en de uit Antwerpen afkomstige rentmeesters in de zestiende eeuw. Voor de edelen uit het lage segment van de populatie en niet-edelen uit de stedelijke bestuurslagen, bood een carrière in vorstelijke dienst mogelijkheden om hun sociale status te verhogen. Andries Andries, Jeronimus van Serooskerke en Jeronimus Sandelijn werden in de zestiende eeuw tot ridder geslagen voor de bewezen diensten.<sup>132</sup> Voor het merendeel van de edelen in Zeeland lag

<sup>125</sup> Van Gent, *Saken*, 374, 389; en Cools, *Mannen*, 243.

<sup>126</sup> Cools, *Mannen*, 170; Fruin, *Rekenkamer*, reg. 500, 502, 514-516, 788; en Idem, *Prelaat*, reg. 108, 332.

<sup>127</sup> Hendrik van Borssele had tevens banden met de zonen van Jan Hendriksz van Wissenkerke; ZA, RZ BO 11, fol. 70r; Henderikx e.a., *Cartularium*, nr. 37, 38a en 38b; Fruin, *Rekenkamer*, reg. 42 en 44; Unger, *Middelburg*, 39-40; en Damen, *Staat*, 283. Pieter Annoque pachtte samen met Hendrik Jansz van Wissenkerke de tol van Yerserkeroord in 1465 en 1468; NA, GRRek, inv. nr. 167, fol. 27r; en inv. nr. 170, fol. 33r-33v. Hij controleerde de burgemeestersrekeningen van Vlissingen namens de heer van Veere in 1477; ZA, HV, inv. nr. 193, fol. 12v.

<sup>128</sup> ZA, BB inv. nr. 103; en ZA, WK, inv. nr. 26.

<sup>129</sup> Sterk, *Philips*, 37, 56. Een andere broer, mr. Urbanus Hardinck, was de hofmeester van Boudewijn van Bourgondië, abt van Middelburg; Fruin, *Prelaat*, reg. 129 (24 mei 1520).

<sup>130</sup> ZA, RZ BO, inv. nr. 1069, fol. 39v; en Fruin, *Rekenkamer*, reg. 126 en 192. Anthonis en Hendrik van Wissenkerke lieten zich ook vervangen door hun broer Albrecht, burgemeester en baljuw van Middelburg; ZA, RZ BO, inv. nr. 74, fol. 88v-89r. Anthonis van Wissenkerke had Maria van Bourgondië 2.000 ponden geleend op het rentmeesterschap van Bewestenshelde en zij had beloofd hem niet te ontslaan voor de som was terugbetaald; Fruin, *Rekenkamer*, reg. 164 (23 maart 1477). Adriaan van Heetvelde was de klerk van Adolf Hardinck; ZA, PE, inv. nr. 82, fol. 51r-51v.

<sup>131</sup> Vgl. Soens, *Rentmeesters*, 53-56; Damen, *Staat*, 159; en Ter Braake, *Recht*, 96-97. De rentmeesters legden na hun benoeming een eed af bij de rekenkamer. Andries Andries legde de eed af op 6 januari 1503; hij was aangesteld om 'merckelicke redenen ons dair toe porrende'; NA, GRRek, inv. nr. 5, fol. 171v.

<sup>132</sup> Andries Andries werd door Maximiliaan van Oostenrijk geridderd op 23 mei 1515 te Middeburg; Kesteloo, 'Rekeningen III', 399. Hij was tevens schepen van het Vrije van Brugge (1510-1516) en huwde Maria van Haveskerke. Jeronimus van Serooskerke, ridder, was de kleinzoon van Pieter Hugenz, rentmeester van Beostenshelde en burgemeester van Zierikzee. Jeronimus Sandelijn werd tot ridder geslagen te Antwerpen op 12 september 1549. Beide families raakten verwant toen Filibert Jeronimus van Serooskerke, weduwnaar van Maria van den Hoogelände

het ambt van rentmeester buiten het bereik in de Bourgondisch-Habsburgse periode, maar hierin was geen verschil met de voorgaande eeuwen.

### 4.2.3 Grafelijke baljuws en schouten

Middeleeuwse vorsten konden door de uitbreiding van hun machtsgebied het bestuur en de rechtspraak niet blijvend persoonlijk uitoefenen. Op de Zeeuwse eilanden stelden de graven van Holland en Vlaanderen daarom verschillende plaatsvervangers aan. Dit proces wordt aangeduid als de territorialisering en institutionalisering van de grafelijke macht. De burggraaf en rentmeesters oefenden het grafelijke gezag op centraal niveau uit, terwijl het bestuur en de rechtspraak op het platteland formeel was gedelegeerd aan de ambachtsheren. Een aantal steden en heerlijkheden viel wel direct onder het gezag van de graaf of een hoge edelman. Zij genoten daarom het recht om baljuws of schouten aan te stellen, die belast waren met het handhaven van de openbare orde en het bedienen van de rechtspraak. Deze functionarissen vielen onder de hoge vierschaar, het hoogste hof in Zeeland.<sup>133</sup>

In Zeeland ontstonden geen regionale baljuwshoven, zoals die bekend zijn uit Vlaanderen en Holland.<sup>134</sup> Onder druk van de edelen had Floris V Wolfert van Borssele in 1290 aangesteld als baljuw, maar deze benoeming was van korte duur. De graven stelden daarna geen permanente plaatsvervanger meer aan in het graafschap. Zij zagen zich evenmin genoodzaakt om naar Henegouws voorbeeld een *grand bailli* (groot-baljuw) of naar Vlaams voorbeeld een soevereinbaljuw aan te stellen. De laatstgenoemde hield vanaf 1372 algemeen toezicht over de grafelijke baljuws in Vlaanderen.<sup>135</sup> De situatie in Zeeland was minder complex. In de Bourgondisch-Habsburgse periode kenden de steden Middelburg, Zierikzee, Goes, Tholen en Reimerswaal een baljuw. In zijn hoge heerlijkheden benoemde de graaf eveneens de baljuw: in Poortvliet, Tholen en na 1528, ook in Dreischor.<sup>136</sup> In Arnemuiden was ten slotte een waterbaljuw gestationeerd die de delicten op de Schelde of in de havens begaan vervolgde.<sup>137</sup>

De grafelijke baljuws en schouten moeten worden onderscheiden van de heerlijke baljuws en schouten. De laatsten werden door de bezitters van hoge heerlijkheden of ambachtsheerlijkheden aangesteld om het recht te bedienen.<sup>138</sup> In zijn steden Vlissingen, Veere, Westkapelle, Domburg en Brouwershaven benoemde Wolfert van Borssele bijvoorbeeld de baljuws. Onder hen bevonden zich enkele edelen: zijn halfbroer Paulus bastaard van Borssele en zijn nageslacht oefenden het baljuwsambt van Veere uit.<sup>139</sup> Andere hoge heerlijkheden waar de

---

(†1561) uit Middelburg, huwde met Katharina Jeronimusdr Sandelijn (†1616). Jeronimus volgde Jan van Branteghem, baljuw van Geervliet, op als rentmeester maar deze had het ambt nooit uitgeoefend vanwege zijn vroegtijdig overlijden; Fruin, *Rekenkamer*, reg. 778, 795; Beelaerts van Blokland, 'Sandelijn', 273; en Stroobant, 'Vicomtes', 98.

<sup>133</sup> Fruin, *Zeeland*, 51-56; en Le Bailly, *Recht*, 43.

<sup>134</sup> Gosses, *Organisatie*, 222-228; Van Rompaey, *Baljuwsambt*, 284-286; Van den Arend, *Baljuwschappen*, 100-107; Dekker, *Zuid-Beveland*, 422-424, 521; en Lenselink, 'Burggraafschap', 35-37. De eerste vermelding van een baljuwschap op Walcheren dateert uit 1204, een ambt dat geïntroduceerd werd door de Vlaamse graaf. In het midden van de dertiende eeuw werd deze ook wel 'ballivus Zelandie' genoemd.

<sup>135</sup> Kruisheer, *Landkeuren*, 80; Lenselink, 'Burggraafschap', 37; en Van Rompaey, *Baljuwsambt*, 16-17. De regionale baljuw in Zeeland had meer bevoegdheden dan de burggraaf, met name op het gebied van de (hoge) justitie. Na de vlucht van Wolfert van Borssele in 1292 kwam het ambt niet meer voor in Zeeland.

<sup>136</sup> Na de dood van Filips van Kleef verviel Dreischor terug aan de vorst. Hij benoemde de rentmeester van Beoostenschelde tot baljuw en rentmeester van Dreischor. Omgekeerd verloor de vorst zijn inspraak op de benoeming van de baljuw en dijkgraaf van Tholen, nadat het eiland in 1505 werd verpand aan de heer van Bergen op Zoom; Fruin, *Rekenkamer*, 148-149.

<sup>137</sup> Fruin, *Zeeland*, 66, 68-69; en Paviot, *Politique*, 32-33. Er werden geen edelen tot waterbaljuw benoemd.

<sup>138</sup> Van Rompaey, *Baljuwsambt*, 135; en Van den Arend, *Baljuwschappen*, 107-108.

<sup>139</sup> Paulus van Borssele werd in 1480 benoemd door zijn halfbroer Wolfert; hij werd opgevolgd door zijn zoon Hendrik Paulusz (1505-1526) en kleinzoon Hendrik Hendriksz (1526-1533); Dek, *Borselen*, 46-49. De andere



graaf niet gemachtigd was om de baljuw te benoemen waren Dreischor (tot 1528), Borssele, Duiveland, Kortgene, Sint-Maartensdijk, Vossemeer en Scherpenisse. Over de bezetting van de ambten in deze heerlijkheden is weinig bekend door het ontbreken van archiefmateriaal. De vermeldingen van adellijke baljuws zijn incidenteel. Frank van Borssele stelde Jacob van Kats aan als baljuw van Kortgene in 1439 en zijn broer Jan was in 1459 baljuw van Sint-Maartensdijk.<sup>140</sup> In Vossemeer traden de heren regelmatig zelf op als baljuw en stelden dan een schout in hun plaats aan, vanaf 1504 werd het ambt jaarlijks verloot onder de heren.<sup>141</sup>

De taken en bevoegdheden van de grafelijke baljuws in Zeeland betroffen juridische zaken; zij zaten de schepenbank voor, vervolgden misdadigers en stelden met de schepenen of burgemeesters regelgeving op. Als vertegenwoordigers van de graaf namen zij tevens zitting in de vergaderingen van het stadsbestuur. Anders dan de regionale baljuws in Holland, waren zij niet betrokken bij de waterstaat, heervaart en leenrechtelijke organisatie, omdat deze taken toekwamen aan de dijkgraven, de rentmeesters en de hoge vierschaar. De Zeeuwse baljuws combineerden hun ambt vaak met dat van dijkgraaf, schout of rentmeester, waardoor zij toch een breed takenpakket hadden. In 1477 bracht het *Groot Privilege* belangrijke veranderingen in de juridische taken van de grafelijke baljuws; er werden meer hoge heerlijkheden gecreëerd en het ressort van de stedelijke baljuws werd over het platteland uitgebreid. Later nog kwam de rechtspraak over het platteland geheel in handen van Middelburg en Zierikzee.<sup>142</sup>

**Tabel 4.4: Aantal en dienstjaren van de grafelijke baljuws in Zeeland, ca. 1420-1550**

	<i>Edelen</i>	<i>Dienstjaren</i>	<i>Uitheemse Edelen</i>	<i>Dienstjaren</i>	<i>Niet-edelen</i>	<i>Dienstjaren</i>	<i>Adellijke dienstjaren</i>
Middelburg, 1417-1552	16	74	3	9	11	43	66%
Zierikzee, 1418-1545	11	82	3	12	2	23	80%
Goes, 1419-1546	14	113			4	14	89%
Reimerswaal, 1417-1540	13	82	1	3	4	25	77%
Tholen, 1423-1505	7	62			5	16	79%

Bron: Grafelijke rekeningen.

De grafelijke baljuwsambten werden in Zeeland gedurende de Bourgondisch-Habsburgse periode overwegend door edelen bekleed (tabel 4.4). Zij beschikten over de macht en kennis die de werkzaamheden vereisten. Het ambt bracht de edelen macht, status en ook inkomsten op, want ze mochten een deel van de opgelegde boetes en schikkingen houden. De baljuws waren doorgaans afkomstig uit het modale segment van de adellijke populatie. Een uitzondering was Hendrik van Borssele als baljuw van Goes (1448) en Zierikzee (1452-1458). In Middelburg werden verschillende lage edelen tot baljuw benoemd; zo oefenden de broers Hendrik, Anthonis, Klaas en Albrecht van Wissenkerke het ambt uit. Opvallend is de sterke greep die de familie Van Reimerswaal op het baljuwschap van de stad Reimerswaal had; ze leverden op zeven jaren na alle baljuws tussen 1441-1518.<sup>143</sup> In Goes ontbrak een dominante familie, hoewel Wolfert van

---

halfbroer van Wolfert, Wolfert bastaard Hendriksz van Borssele, werd benoemd tot baljuw van Brouwershaven. Hij werd opgevolgd door zijn zoon Wolfert (1520); ZA, HV, inv. nr. 308.

<sup>140</sup> NA, GRRek, inv. nr. 5577, fol. 10r; en inv. nr. 5583, fol. 17r. Frank van Borssele stelde Jan bastaard van Steeland aan als baljuw van Monster in Borssele; NA, GH, inv. nr. 88, fol. 92r (24 december 1456).

<sup>141</sup> Voorbeelden zijn Jan van Botland (1493), Joost van Botland (1501-1503, 1509), Joost van Blois (1505), Lodewijk van Treslong (1517-1521), en Guy van Blois (1522-1524); Delahaye, *Vossemeer*, § 1.28. De baljuw was doorgaans ook dijkgraaf en had de taak om de waterstaat te inspecteren.

<sup>142</sup> Bos-Rops e.a., *Holland*, 348 (artikel 49); Lasonder, *Vierschaar*, 81-91; en Le Bailly, *Recht*, 46-47. In tegenstelling tot wat de laatste auteur meldt, was Vlissingen reeds voor 1477 een hoge heerlijkheid; Van Mieris, *Charterboek IV*, 824

<sup>143</sup> Jan van Blois werd in 1441 ontheven uit zijn functie als baljuw van Reimerswaal en voor het leven benoemd als baljuw en rentmeester van Tholen, niettemin besloot Karel de Stoute hem in 1461 tijdelijk uit zijn functie te zetten ter

der Maalstede (1419-1446), David van Baarsdorp (1448-1468) en Jan Ruychrok van den Werve (1468-1501) het ambt lange tijd in bezit hadden.

Het baljuwsambt van Middelburg werd in 1435 voor drie jaar verpacht aan Willem van Halewijn voor een jaarlijkse som van zestien ponden van 240 groten.<sup>144</sup> Deze vorm van exploitatie werd gangbaar in de Bourgondische periode. Ambten werden voor een vaste periode van meestal drie jaar vergeven aan iemand die jaarlijks een pachtsom betaalde aan de rentmeester. Dit had als voordeel dat de vorst van tevoren wist wat de ambten opbrachten.<sup>145</sup> Hij kon echter alleen baljuws benoemen die bereid waren om de pachtsom te betalen en verloor controle over de kwaliteit van de rechtspleging en het financiële beheer. Hoge edelen stelden bijvoorbeeld plaatsvervangers aan. Zo was Zweder van Kruiningen de substituut van Hendrik van Borssele als baljuw van Zierikzee in 1456.<sup>146</sup> Bovendien kon het ambt met goedkeuring van de vorst overgedragen worden aan derden. Deze gewoonte van ‘resignatio in favorem tertii’ was ontleend aan het canonieke recht.<sup>147</sup> In september 1448 verwierf dezelfde Hendrik van Borssele bijvoorbeeld het baljuwsambt van Goes om het twee maanden later te resigneren aan zijn schoonzoon David van Baarsdorp.<sup>148</sup> Plaatsvervanging en ambtsresignatie holden het vorstelijke benoemingsrecht uit; edelen konden ambten bezitten zonder ze persoonlijk uit te oefenen en ambten vergeven aan derden om een patronagenetwerk op te bouwen en in stand te houden.

Baljuws gaven soms leningen aan de vorst voor het verkrijgen of behouden van een ambt. Hendrik van Borssele leende in 1427 bijvoorbeeld 550 ponden van 40 groten aan Filips de Goede om het baljuwschap van Middelburg te verkrijgen. Laurens van Kats, baljuw van Zierikzee, kreeg in 1432 de opdracht om aan de weduwe en erfgenamen van zijn voorganger, Filips van Borssele, een som 5.147 pond *tournois* te betalen. Hij zou niet worden ontslagen voordat de hertog de lening had terugbetaald. In 1496 verstrekke Jacob van Kats een lening van 600 ponden van 40 groten op het baljuwschap van Zierikzee.<sup>149</sup> De vorst kon in deze gevallen alleen een nieuwe baljuw aanstellen als de lening was terugbetaald of door een nieuwe kandidaat werd overgenomen. In het laatste geval werden speciale contracten opgesteld.<sup>150</sup>

Karel de Stoute besloot in 1470 over te gaan tot het verpachten van de baljuwsambten bij de brandende kaars, dat wil zeggen aan de hoogste bidder. Achter de grafelijke rekening uit dat jaar bevindt zich een register *Verpachtinge van den officien Beoestenscelt*, waarin de bidders

---

faveure van Klaas de Vriese; Fruin, *Rekenkamer*, 27, 28, 82, 95 en 105. De rekeningen van Jan van Blois zijn overgeleverd; ZA, RZ BO, inv. nr. 1597-1619. Jan de Silly werd per 1 januari 1503 voor drie jaren aangesteld als baljuw van Reimerswaal. Hij bediende het ambt op rekening en mocht een vijfde penning van de inkomsten als wedde houden. Hij stelde Marinus van Kromvliet en Jan Pietersz aan als plaatsvervangers. Over dit ambt ontstond een geschil met de weduwe van Klaas van Reimerswaal dat voor de Grote Raad diende; NA, GRReg, inv. nr. 5, fol. 168r-169r; Fruin, *Rekenkamer*, 638, 639, 409; en Huussen, *Inventaris*, dos. 165.

<sup>144</sup> NA, GRRek, inv. nr. 136, fol. 14r.

<sup>145</sup> Bos-Rops, *Graven*, 194-196, 228-229; en Van Rompaey, *Baljuwsambt*, 359-360, 367, 379, 385-391. De betalingen van de pachtsummen staan vanaf 1460 in de rekeningen (van de domeinen) geregistreerd. Voor de voorgaande periode staan ze vermeld in de Hollandse rekeningen of registers; NA, GRReg, inv. nr. 490-493.

<sup>146</sup> NA, GRRek, inv. nr. 159, fol. 20r. De substituut- of onderbaljuws moesten een eed afleggen bij de Rekenkamer. Hendrik van der Werve, rentmeester van Beoestenschede, stuurde Pieter Pietersz als plaatsvervanger van zijn zoon Dirk in het baljuwsambt van Poortvliet naar Den Haag in 1529 om de eed af te leggen; Fruin, *Rekenkamer*, 652 en 653.

<sup>147</sup> Ertman, *Leviathan*, 78; Damen, *Staat*, 159; en Van Rompaey, *Baljuwsambt*, 394-399.

<sup>148</sup> Damen, *Staat*, 283, noot 37; en Fruin, *Rekenkamer*, 593. Hendrik van Borssele legde een rekening af over de periode 10 september tot 23 november 1448; ZA, RZ BO, inv. nr. 515.

<sup>149</sup> Damen, *Staat*, 283, noot 37; en Fruin, *Rekenkamer*, 19, 342. Maximiliaan van Oostenrijk erkende in 1482 2.000 pond schuldig te zijn aan de erven van Thomas van den Abeele; De Stoppelaar, *Inventaris*, nr. 431. In 1495 werd Jan Ruychrok van den Werve benoemd als baljuw van Goes, omdat hij het ambt zes jaar mocht uitoefenen vanwege een uitstaande lening bij wijlen zijn vader Jan. Arend van Kruiningen stond het ambt pas af na bemiddeling; NA, GRReg, inv. nr. 5, fol. 3r-3v.

<sup>150</sup> Voor deze recesbrieven: NA, GRReg, inv. nr. 593, fol. 27r, 28r, 30r, 34r, 53r; en Van Rompaey, *Baljuwsambt*, 391.

op de baljuw- en dijkgraafschappen staan opgetekend. Het baljuwschap en schoutambt van Zierikzee werd voor een periode van zes jaar verpacht aan Jan van Noordgouwe, die namens het stadsbestuur bood, voor een bedrag van 534 pond.<sup>151</sup> Het grote nadeel van de verpachting bij opbod was dat de vorst niet kon bepalen wie het ambt kreeg. Bovendien streefden de pachters ernaar om hun investering terug te verdienen, wat ambtsmisbruik in de hand werkte. In maart 1477, kort na de dood van Karel, werden alle pachters uit hun ambt gezet. In het *Groot Privilege* werd deze wijze van verpachting op verzoek van de onderdanen afgeschaft.<sup>152</sup> De baljuwsambten in Zeeland werden weer volgens de oude procedure verpacht.

In de vijftiende eeuw waren de baljuwsambten, met uitzondering van dat van Middelburg, vaak voor langere tijd in handen van dezelfde persoon. Na 1500 kwam hierin verandering, omdat Filips de Schone alle ambten opnieuw verpachtte om meer inkomsten te genereren ter bekostiging van zijn oorlogen en reizen naar Spanje.<sup>153</sup> In de periode tussen 1500 en ongeveer 1515 werden alle baljuwschappen steeds voor termijnen van drie jaar verpacht en door dit beleid wisselden ze regelmatig van eigenaar. De langere ambtstermijnen keerden onder Karel V weer terug, zij het dat er onder de baljuws relatief meer niet-edelen waren. In 1535 hadden Goes met Frank van Kampen (1525-1537) en Zierikzee met Jeronimus van Serooskerke (1531-1545) edelen als baljuw, terwijl Pieter Garcia de la Loo baljuw was van Middelburg (1525-1537) en Filips Stassaert van Reimerswaal (1533-1545).<sup>154</sup> De afname van het aantal adellijke baljuws kwam doordat de hoge uitheemse edelen geen belangstelling toonden voor de ambten. De overige edelen werden minder succesvol in het verwerven van ambten door de lobby van de steden en de vorstelijke ambtenaren.

De aanwezigheid van de baljuw als vertegenwoordiger van de vorst binnen het stedelijke rechtsgebied lag soms gevoelig. In Middelburg ontstonden enkele malen problemen tussen het stadsbestuur en de baljuw en de stad streefde daarom naar inspraak bij de benoeming van de baljuw. In juni 1482 beloofde Maximiliaan van Oostenrijk dat het stadsbestuur twee of drie kandidaten mocht voordragen, waaruit hij een baljuw zou benoemen. Twee maanden later stond hij het benoemingsrecht geheel af aan de stad totdat hij een geleende som geld zou terugbetaald hebben.<sup>155</sup> Feitelijk pachtte de stad vanaf dat moment het ambt en benoemde zelf een baljuw. Zij waren vrijwel allen uit het Middelburgse bestuursmilieu afkomstig. Dit verklaart het relatief lage percentage dienstjaren van adellijke baljuws in Middelburg (tabel 4.4).<sup>156</sup> Zierikzee was minder succesvol in het pachten van het baljuwsambt. In 1470 pachtte Jan van Noordgouwe met enkele anderen het ambt voor zes jaar namens de stad, maar na het oproer van 1472 benoemde Karel de Stoute Jan van Boshuizen tot schout.<sup>157</sup> De stad slaagde er niet meer in om het ambt nogmaals te pachten. Het ambt werd gemonopoliseerd door de ambtenarenfamilies Van Kats (1477-1502) en Van Serooskerke (1512-1545).

<sup>151</sup> ZA, RZ BO, inv. nr. 876, fol. 76r-80r en het aangehechte register.

<sup>152</sup> Bos-Rops e.a., *Holland*, 343; en ZA, RZ BO, inv. nr. 886, fol. 41v-43v. Jan van Noordgouwe was op 17 mei 1473 vervangen door Karel de Stoute. Jan van Boshuizen hield het ambt van 1473 tot 1477 op rekening.

<sup>153</sup> Zie onder meer: Cauchies, 'Voyage', 218-220; en Van Dam, *Vissen*, 192.

<sup>154</sup> In de vijftiende eeuw werden soms wel niet-adellijke grafelijke ambtenaren aangesteld als baljuw, zoals Willem Bolle te Zierikzee (1466-1470) en Klaas de Vriese te Tholen (1465-1467).

<sup>155</sup> Unger, *Bronnen* I, nr. 39 en 40; en De Stoppelaar, *Inventaris*, nr. 531 (1 juli 1482). In 1482 weigerde het stadsbestuur Anthonis van Abeele als opvolger van zijn broer Thomas de toegang tot de wetsvergaderingen; De Stoppelaar, *Inventaris*, nr. 532 (14 juni 1482) en 535 (21 augustus 1482).

<sup>156</sup> In 1506 werden voor het laatst inkomsten uit het baljuwschap verantwoord in de stadsrekeningen; Unger, *Bronnen* II, 600.

<sup>157</sup> ZA, RZ BO, inv. nr. 876 (los katern); en inv. nr. 878, fol. 19r-19v.

#### 4.2.4 Grafelijke dijkgraven

De waterstaatszorg was na het financiële beheer en de rechtspraak het derde terrein dat de graven vanaf het einde van de dertiende eeuw onder hun controle probeerden te brengen. In het waterrijke Zeeland was een goede organisatie van de waterlozing en het dijkonderhoud van levensbelang. De grondbezitters waren in de late middeleeuwen verplicht om bij te dragen aan het onderhoud van dijken, watergangen en wegen, terwijl de ambachtsheren per parochie door middel van een schouw controleerden of zij deze verplichtingen nakwamen. Als er tijdens inspectie nalatigheid vastgesteld werd, kon de heer met de schepenen boetes opleggen.<sup>158</sup>

De zorg voor de waterstaat kon niet geheel op parochieniveau worden georganiseerd. Er was samenwerking nodig voor de afwatering van landinwaarts gelegen land en het onderhoud van de sluizen en buitendijken. In Bewestenschelde ontstonden naar Vlaams model uit de samenwerking tussen de heren coöperatieve verbanden: de afwateringsgemeenschappen. Deze wateringën ontwikkelden zich niet tot zelfstandige bestuursorganen; de beslissingen werden door de heren gezamenlijk genomen. Tot het laatste kwart van de dertiende eeuw lieten de graven zich slechts incidenteel in met de waterhuishouding. Floris V breidde in Holland zijn jurisdictie over de waterstaat uit door bestaande waterschapsbesturen onder zijn controle te brengen of zelf nieuwe besturen in te stellen. Waarschijnlijk stelde hij ook in Zeeland de eerste grafelijke dijkgraven aan die toezicht hielden op het terrein van de waterstaat. Volgens Dekker had de graaf hiermee politieke bijbedoelingen, omdat de dijkgraven ook bevoegdheden kregen in andere aangelegenheden. Zij dienden als instrument om de heren onder controle te brengen en zo gedeeltelijk in de lacune van het ontbreken van een regionale baljuw te voorzien.<sup>159</sup>

De dijkgraaf benoemde in Zeeland een college van gezworenen, waarmee hij in zijn ressort het dijkrecht handhaafde. Dit betekende dat hij de taken van de ambachtsheren die onder de wateringën vielen overnam. Hij inspecteerde met de gezworenen de dijken, watergangen en wegen, stelde eisen aan het onderhoud en legde boetes op bij nalatigheid van de grondeigenaren. Tevens vaardigde zij keuren uit ten behoeve van de waterstaat. Een aantal ambachten viel niet onder de oude wateringën en bleef zelfstandig wat betreft de waterstaat. De heren benoemden in deze ambachten in de vijftiende en zestiende eeuw zelf een dijkgraaf, traden zelf als zodanig op of delegeerden de taken aan het ambachtsgerecht. Op Borssele ontbrak bijvoorbeeld een grafelijk dijkbestuur: in West-Borssele werd een ambachtsdijkgraaf aangesteld en in Oost-Borssele was de controle over de waterstaat in handen van de ambachtsbaljuw en schepenen.<sup>160</sup> Vanzelfsprekend viel de waterstaat in hoge heerlijkheden buiten de macht van de grafelijke dijkgraven. De introductie van de grafelijke dijkgraven verliep in vergelijking met de grafelijke rentmeesters en baljuws veel minder effectief.

Aanvankelijk kenden Walcheren, Zuid-Beveland Beosten Yerseke en Bewesten Yerseke, Noord-Beveland en Schouwen elk een grafelijke dijkgraaf en een college van gezworenen. Deze grote dijkgraafschappen werden in de veertiende eeuw gesplitst in kleinere eenheden die vaak

<sup>158</sup> Kruisheer, *Landkeuren*, 109-110 (artikel 76); en Fruin, *Keuren*, 199-201 (kapittel I, artikel 26-33). Deze en volgende alinea's zijn gebaseerd op Dekker, *Zuid-Beveland*, deel VI; en Henderikx, 'Afwatering', 23-36; De Klerk, 'Afwatering', 37-40; Priester, 'Besturen', 41-52; en Kool-Blokland, *Schouwen*, 19-26. Voor een uitstekende inleiding tot de waterstaatsorganisatie in middeleeuws Zeeland: Dekker, 'Vertegenwoordiging', 348-370.

<sup>159</sup> Volgens de keur van 1495 was het de taak van de dijkgraaf en gezworenen om recht te spreken over personen die woonachting waren in ambachten zonder functionerend gerecht van schout en schepenen; Fruin, *Keuren*, 118-123, 222. De dijkgraaf mocht ook schepenen benoemen bij twist tussen de heren. In 1536 leidde dit tot een proces, aangespannen door de ambachtsheren, toen Cornelis Jansz Scraavelink als dijkgraaf van de Westwatering op Zuid-Beveland en schout van Filips van Bourgondië de schepenen had benoemd; De Smidt, *Lijsten* III, 226.

<sup>160</sup> De dijkgraven aangesteld door de graaf of zijn rentmeester moesten de ambtseed in hun handen afleggen, terwijl de ambachtsherlijke dijkgraven dat deden in de handen van de heren; Fruin, *Keuren*, 199.

samenvielen met de oudere watering. In de Bourgondisch-Habsburgse periode telde elk eiland een aantal dijkgraven dat verantwoordelijk was voor de waterstaatszorg (zie kaart 1). Op Schouwen lag de leiding over de waterstaatszorg in drie van de vijf dijkplichtige delen (Noordzijde, Zuidzijde en Kerkwerve) vanaf 1426 in de handen van de dijkgraaf van Schouwen – vanaf ongeveer 1483 de opperdijkgraaf genoemd – en zeven heemraden. De vijfdelen van Zuidland en Clauskinderen kenden tot 1513 elk hun eigen dijkgraaf maar vielen daarna eveneens onder de opperdijkgraaf. Het Poort- of Quaalambacht stond onder jurisdictie van Zierikzee.<sup>161</sup> Op Noord-Beveland werden drie dijkgraven aangesteld voor het Wester-, Midden- en Oosterdeel. Zuid-Beveland was ingedeeld in drie dijkgraafschappen: Bewesten Yerseke, Beoosten Yerseke en Tussen Hont en Hinkele. Op Walcheren functioneerde een viertal dijkgraven: die van de Vijf Ambachten, Westwatering, Oostwatering en Zuidwatering. De graaf benoemde ten slotte de dijkgraven van Tholen, Poortvliet en (na 1528) Dreischor. In deze heerlijkheden werd het ambt gecombineerd met het rentmeesterschap en baljuwschap.<sup>162</sup>

**Tabel 4.5: Aantal en dienstjaren van de grafelijke dijkgraven in Zeeland, ca. 1438-1540**

	<i>Edelen</i>	<i>Dienst- jaren</i>	<i>Uitheimse Edelen</i>	<i>Dienst- jaren</i>	<i>Niet- edelen</i>	<i>Dienst- jaren</i>	<i>Adellijke dienstjaren</i>
Vijf Ambachten, 1460-1540					1	80	0%
Oostwatering, 1438-1540	7	102			1	3	100%
Zuidwatering, 1469-1540	6	45			3	24	65%
Westwatering, 1474-1540	5	34			3	30	53%
Bewesten Yerseke, 1448-1533	4	65			4	20	76%
Beoosten Yerseke, 1447-1533	5	63	1	6	4	17	80%
Tussen Hont en Hinkele, 1444-1533	8	66			3	23	74%
West-Noord-Beveland, 1455-1533	3	16			4	62	21%
Midden-Noord-Beveland, 1505-1533	4	20			1	6	77%
Oost-Noord-Beveland, 1505-1533	1	6			4	26	19%
Schouwen, 1470-1538	7	49	1	3	2	16	75%
Zuidland, 1452-1513	7	54			1	1	98%
Clauskinderen, 1441-1513	5	23	1	3	7	33	44%

Bron: Grafelijke rekeningen.

De eerste grafelijke dijkgraven moesten tegenwicht bieden aan de macht van de ambachtsheren. In de tweede helft van de veertiende eeuw waren vrijwel alle dijkgraafschappen in handen van de heren gekomen, waardoor de grafelijke macht weer verzwakte volgens Dekker. Filips de Goede benoemde de dijkgraven voor lange termijnen of zelfs voor het leven. In vergelijking tot de baljuwschappen wisselden de ambten minder vaak van hand (tabel 4.5).<sup>163</sup> Hendrik van Borssele ontving bijvoorbeeld het dijkgraafschap van de Oostwatering in 1438 tot wederzeggen, dat van Bewesten Yerseke in 1447 voor twaalf jaar en dat van Beoosten Yerseke in 1448 voor vijftien jaar.<sup>164</sup> In 1500 verloren de heren van Veere de zeggenschap over de waterstaat op Zuid-Beveland, nadat de ambten door Filips de Schone werden verpacht. In de

<sup>161</sup> Bezemer en De Blécourt, *Rechtsbronnen*, 60-64 (14 maart 1426), 69-70 (1 december 1445); Uil, *Privileges*, reg. 17 (13 mei 1303) en 241 (18 april 1483). Het dijkgraafschap van Schouwen werd ook wel genoemd het dijkgraafschap van 'elfduysent gemeten in den lande van Scouwe ende Kerckwerve mit zynen toebehoeren'.

<sup>162</sup> Vgl. Bos-Rops, *Graven*, 22, noot 3. De hoge heerlijkheid Duiveland kende in 1321 drie dijkgraafschappen (twee voor Ouwerkerk en een voor Nieuwerkerk), maar zestiende-eeuwse bronnen spreken slechts van een (opper)dijkgraaf: Fruin, *Rekenkamer*, reg. 481 (31 mei 1513: Maarten van der Waarde, baljuw van Duiveland); Fruin, *O.L.V. abdij*, reg. 1379 (4 januari 1541: Hendrik Bartelmeeusz, baljuw en opperdijkgraaf van Duiveland).

<sup>163</sup> In 1438 beloofde hij nog alleen Zeeuwen aan te stellen die in hun ressort gegoed waren. Bovendien zouden het tijdelijke aanstellingen zijn en zou hij geen geld lenen op de dijkgraafschappen; Dekker, *Zuid-Beveland*, 539.

<sup>164</sup> ZA, RZ BO, inv. nr. 40; en voor de overige benoemingen: NA, GRReg, inv. nr. 2, fol. 18r-23v. Willem Bolle was tevens dijkgraaf van Clauskinderen (1464-1467, 1477-1496). Wensel van Polanen, rentmeester van abt Maximiliaan van Bourgondië, was dijkgraaf van de Zuid- en Westwatering (1522-1535) op Walcheren.

vijftiende eeuw werden de dijkgraafschappen praktisch allemaal bezet door edelen. Alleen op Noord-Beveland was het Westendeel lange tijd in handen van Willem Bolle en zijn erfgenamen (1455-1490). De overige twee delen konden in 1505, na de dood van Floris van Borssele, weer worden verpacht. De verpachting van de dijkgraafschappen na 1500 tastte geleidelijk het adellijke overwicht aan, zeker wat betreft de kleinere dijkgraafschappen.

In principe streefden edelen naar controle over de dijkgraafschappen waarin zij waren gegoed. De familie Van Kats had bijvoorbeeld tussen 1452 en 1510 het dijkgraafschap van Zuidland op Schouwen in handen, alleen in 1476 werd het ambt kortstondig aan ene Pieter Boom verpacht. In het Middendeel van Noord-Beveland oefende de familie Van der Lisse het ambt twintig jaar lang uit tussen 1505 en 1540. Op Walcheren was de Oostwatering in handen van de heren van Veere of hun plaatsvervangers. De Vijf Ambachten was in het bezit van de abt van Middelburg. Zierikzee drukte een groot stempel op de waterstaatzorg op Schouwen. In 1470 slaagde de stad erin om het dijkgraafschap van Kerkwerpe en de Noord- en Zuidzijde van Schouwen te pachten via Jan van Noordgouwe, ook in 1485-1492 en 1511-1520 was de stad pachter. In 1513 kwamen Zuidland en Clauskinderen eveneens onder jurisdictie van Zierikzee, dat zo controle kon uitoefenen over het gehele platteland van Schouwen. In 1521 werd Frederik van Renesse echter aangesteld als opperdijkgraaf van Schouwen vanwege de slechte toestand van de dijken. Hij liet zich vervangen door Jan Suys die meer kennis van zaken had.<sup>165</sup> Ook Goes verwierf in 1518 de pacht van het dijkgraafschap van Zuid-Beveland Bewesten Yerseke, ondanks de protesten van de heer van Kruiningen. De steden probeerden door middel van de ambten meer controle over de waterstaat en hun economisch achterland te krijgen.<sup>166</sup>

Om te garanderen dat de dijkgraven hun taken plichtsgetrouw en bekwaam uitoefenden, werden er een aantal eisen gesteld aan de kandidaten. De keur van 1495 stelt als voorwaarde dat dijkgraven en gezworenen, die 'vroet en nut' dienden te zijn, waren geërfd en gevestigd in hun ambtsgebied. Aan deze regels hield de vorst zich in de praktijk niet al te streng. De dijkgraven stelden bovendien veelvuldig onderdijkgraven aan, die het eigenlijke werk verrichten.<sup>167</sup> Slecht beheer en machtsmisbruik kwamen regelmatig voor. Uit een uitgebreid getuigenverhoor, dat in 1516 werd afgenomen in opdracht van de Grote Raad, komt naar voren hoezeer Adriaan van Reimerswaal, baljuw Reimerswaal en dijkgraaf van Beosten Yerseke, zijn ambt misbruikte. Hij lag in conflict met de geërfden van de watering bij wie hij schulden had uitstaan. Om die reden trachtte hij in 1514 het stadsbestuur van Reimerswaal zo ver te krijgen het maken van vuur ten behoeve van de zoutnering te verbieden. Tegenstanders werden bedreigd en mishandeld door zijn neef Govert en zijn bastaardbroer Adriaan. De laatste dreigde de gezworene Pieter Govertsz 'dat hij hem cappen zoude als vleesch ter banck in duysent sticken' voor het aanspannen van een proces tegen de baljuw.<sup>168</sup> Het bestuur van de grafelijke dijkgraven kwam het algemene belang niet altijd ten goede.

<sup>165</sup> Van Visvliet, *Inventaris*, nr. 2319.

<sup>166</sup> Dekker, *Zuid-Beveland*, 543-548. De rentmeester slaagde er niet altijd in om de dijkgraafschappen te verpachten. In het Westendeel van Noord-Beveland benoemde hij daarom vanaf 1503 een dijkgraaf. In Clauskinderen in 1514 en het Burchambacht in 1521 kozen de ingelanden een dijkgraaf; ZA, RZ BO, inv. nr. 933, 939 en 944.

<sup>167</sup> Fruin, *Keuren*, 201, 254, 256. In 1515 beloofde Karel V nogmaals de dijkgraafschappen niet meer bij opbod te verpachten aan maar dijkgraven aan te stellen die geërfd waren in hun ressort. Onder de onderdijkgraven en ambachtsheerlijke dijkgraven bevonden zich verschillende edelen; Dekker, *Zuid-Beveland*, 542-543, 557.

<sup>168</sup> NA, ACB, inv. nr. 16; en zie § 6.2.2. Ten tijde van de overstromingen van 1530 en 1532 deed Adriaan van Reimerswaal als ambachtsheer weinig tot niets om de dijken te herstellen. Hij was in de hoop dat de overstromingen hem een natuurlijke haven te Lodijke zouden bezorgen; Dekker, 'Vloeden', 615, 617.

De grafelijke dijkgraven werkten in de late middeleeuwen samen met de zogenoemde vertegenwoordiging van de geërfden. Dit medezeggenschapsorgaan had controle over het beheer van de waterstaat en de besteding van de middelen. De ambachtsheren inden namelijk het water- en dijkgeld over de grondbezitters in hun ambacht, terwijl de geprivilegieerden hun aandeel direct mochten afdragen aan de dijkbesturen, zoals het geval was bij de bedehelling. De ambachtsheren moesten instemmen met de contributies en vertegenwoordigden in dezen de geërfden. In de late middeleeuwen voegden de steden en de geestelijke instellingen zich als (vertegenwoordigers van hun) grondbezitters bij de heren. Deze vertegenwoordigende organen werden in de zestiende eeuw 'Staten' genoemd en kwamen op de eilanden afzonderlijk tot stand.<sup>169</sup> De Staten van Walcheren werden in de zestiende eeuw gedomineerd door de abt van Middelburg, de heer van Veere en het stadsbestuur van Middelburg; zij hielden het hoogste toezicht over de waterstaat op het eiland maar konden vaak niet tot een gezamenlijke aanpak komen. Op Zuid-Beveland, in Beosten Yerseke en in mindere mate Bewesten Yerseke, ontstonden eveneens Staten, waarin de heer van Kruiningen, de heer van Reimerswaal, de abt van Ter Doest en de stad Reimerswaal het beleid bepaalden. Op Schouwen omvatten de Staten, anders dan in Bewestenschelde, de opperdijkgraaf van Schouwen, de rentmeester van Beostenschelde en de dijkbesturen van de vijfdeelen. Het ontstaan van deze Staten werd versterkt doordat de graaf vanaf het midden van veertiende eeuw regelmatig ad-hoccommissies aanstelde om grote (herstel)werkzaamheden te leiden.<sup>170</sup> De institutionalisering van de Staten tot colleges met slechts een aantal leden was, zoals Dekker betoogt, het eindpunt in een proces van bestuursconcentratie in de Zeeuwse waterstaat in de vijftiende en zestiende eeuw.

### 4.3 Dienen buiten de Zeeuwse landsgrenzen

Voor de edelen uit Zeeland waren er ook kansen op een carrière in vorstelijke dienst buiten de landsgrenzen. In de Bourgondisch-Habsburgse periode konden zij ambten verwerven in de gewestelijke en centrale bestuursinstellingen te Den Haag, Mechelen en Brussel. Door de bestuurlijke carrières van de edelen in kaart te brengen kan nader worden bepaald welke rol zij speelden in het landsbestuur en kan worden afgewogen wat de betekenis van staatsdienst voor de edelen was. Ten tweede is de adellijke participatie van de edelen uit Zeeland in het landsbestuur een graadmeter voor de bestuurlijke integratie van de Bourgondisch-Habsburgse landen en voor de mobiliteit onder de edelen.

In de vroege vijftiende eeuw oefenden edelen uit Zeeland reeds lokale en regionale ambten in het Holland uit voor de graaf. Vaak vestigden zij zich tijdelijk of permanent in het buurland. In 1400 werd Jan bastaard van Blois bijvoorbeeld door Albrecht van Beieren voor een periode van tien jaar benoemd tot baljuw, rentmeester en kastelein van Gouda. Daarnaast kreeg hij het recht om de burgemeesters en schepenen van de stad te benoemen. Hij kreeg in 1415 de belofte dat zijn zoon Adriaan hem zou opvolgen als kastelein en schout, totdat de graaf bepaalde leningen zou hebben terugbetaald.<sup>171</sup> Vanwege zijn steun aan Jacoba van Beieren kwam het niet zo ver. Wel oefenden zijn andere zonen Lodewijk, die in Noordwijk was gevestigd, en Jan

<sup>169</sup> Dekker, 'Vertegenwoordiging', 361-337; en Idem, *Zuid-Beveland*, 566-577.

<sup>170</sup> In 1355 droeg graaf Willem V de leiding over de zorg voor de watergangen en dijken op Walcheren op aan het stadbestuur van Middelburg, omdat er onenigheid heerste tussen de dijkbesturen en ambachtsheren. In de tweede helft van de veertiende en vijftiende eeuw waren de heer van Veere, de abt van Middelburg en de rentmeester van Bewestenschelde betrokken bij belangrijke (herstel)werkzaamheden aan de dijken. Zij fungeerden als een 'stuurgroep', waaruit in de zestiende eeuw het dagelijks bestuur van de Staten van Walcheren voortkwam; Henderikx, 'Afwatering', 31-33; Priester, 'Besturen', 41-46; en Kool-Blokland, *Schouwen*, 26.

<sup>171</sup> Abels e.a., *Gouda*, 61-62, 65-67; en Janse, *Ridderschap*, 148, 222, 441.

verschillende grafelijke ambten uit in Holland.<sup>172</sup> Filips de Goede benoemde in 1444 Adriaan van Borssele, die later huwde met Filips' bastaarddochter Anna, voor het leven tot kastelein van het slot van Gouda en tot schout van de stad. Adriaans bastaardzoon Jacob (1494-1503) en kleinzoon Jacob (1503-1521) oefenden het ambt ook uit; de laatste werd met zijn vrouw begraven in de Sint-Janskerk te Gouda.<sup>173</sup>

Een derde Zeeuwse familie die actief was in het regionale Hollandse bestuur was de familie Van Kats. Jan van Kats diende tussen 1481 en 1488 eveneens als kastelein, baljuw en schout van Gouda. Zijn grootvader Laurens en vader Jacob hadden verschillende regionale ambten uitgeoefend in Zeeland en waren raadsheren van Jan van Beieren en Filips de Goede geweest. Jan was zelf raadsheer van het Hof van Holland en Zeeland tussen 1477 en 1479. Zijn broer Jacob was achtereenvolgens schout van Gouda (1484-1485), Haarlem (1486-1489) en Zierikzee (1488-1502), terwijl zijn andere broer Lieven het baljuwschap van Den Haag in handen had tussen 1477 en 1479. Jan en Jacob van Kats waren in 1483 aan het hoofd van een garnizoen dat te Gouda was gelegerd. Zij werden met hun broer Adriaan gevangen in Utrecht tijdens de strijd tussen de bisschop David van Bourgondië en Jan van Montfoort.<sup>174</sup> De familie Van Kats is als een Zeeuws-Hollandse bestuursfamilie aan te merken. Haar belangrijkste bezittingen lagen in Zeeland en zij huwden overwegend met Zeeuwse partners. Dit gold ook voor de familie Van den Abeele die verschillende ambten in Holland en Zeeland uitoefende gedurende de vijftiende eeuw.<sup>175</sup>

Bij de benoeming van Jan van Reimerswaal als baljuw en dijkgraaf van Schieland (1459-1479), baljuw van Hilleegersberg (1475) en baljuw van Rotterdam (1475-1486) speelden zijn goede contacten met Karel van Charolais waarschijnlijk een rol, die hem in 1464 tot schenker benoemde. Na zijn dood in 1486 nam zijn zoon Willem het baljuwsambt van Rotterdam over.<sup>176</sup> Van enkele Zeeuwse edelen is bekend dat zij een vorstelijk ambt in Vlaanderen bekleedden. Joost van Kruiningen was in 1469-1470 baljuw van Hughersluis, Assenede en Boekhoute. Dit ambt verwierf hij waarschijnlijk vanwege zijn belangen in de Vier Ambachten als echtgenoot van Elisabeth Swilden, vrouwe Van der Moere en Van der Maalstede.<sup>177</sup> Voor de lokale en regionale ambten gaven de vorst en onderdaan doorgaans de voorkeur aan kandidaten uit de regio. De integratie van de verschillende gewesten in het Bourgondisch-Habsburgse landencomplex bracht daardoor weinig mobiliteit onder deze groep ambtenaren teweeg. In hoeverre boden de

<sup>172</sup> Damen, *Staat*, 491; en Janse, *Ridderschap*, 454-455. Lodewijk was raadsheer bij het Hof van Holland (tussen 1441-1463), baljuw en rentmeester van Gouda en Schoonhoven (1448-1465), baljuw van Rijnland (1440-1445), baljuw van Noordwijk (1441-1463; het ambt werd overgenomen door zijn zoon Jan, wiens zoon Jasper in 1527 schout van Haarlem was), en bewaarder van het hout en de duinen van Petten (1460-1462). Lodewijk's neef Jan van Treslong was baljuw en rentmeester van Rotterdam (1441-1443).

<sup>173</sup> ZA, BB, inv. nr. 100, fol. 84r-85r (22 september 1444); Geselschap, *Inventaris*, nr. 463 (1494); Van Gent, *Saken*, 474-476; en Abels e.a., *Gouda*, 82.

<sup>174</sup> Jan van Kats werd op 22 maart 1477 benoemd door Maria van Bourgondië tot kastelein en schout van Gouda, maar de Hoekse stadsbestuurders verhinderden het aantreden van de Kabeljauwse edelman. Op 1 februari 1481 werd hij alsnog door Maximiliaan benoemd tot baljuw en schout en op 22 mei 1482 tot kastelein. Hij moest zijn voorganger Engelbrecht van Nassau 2400 Bourgondische schilden betalen, die dit bedrag betaald had aan Maria en Maximiliaan in 1478 om het ambt te verwerven; Van Gent, *Saken*, 157, 210, 233, 345, 349; *Divisiekronek*, fol. 368v, 387v, 393v; Abels e.a., *Gouda*, 69-73; en Damen, *Staat*, 467-479.

<sup>175</sup> Damen, *Staat*, 441.

<sup>176</sup> NA, GRRek, inv. nr. 309, fol. 83v en 85v; Van Gent, *Saken*, 229; en Nelis, *Chartres II*, nr. 1320.

<sup>177</sup> Van Rompaey, *Baljuwsambt*, 630. Elisabeth de Wilde (of Van Swilden) was achtereenvolgens gehuwd met Jan van Haamstede († ca. 1445), Gerard van Gistele († ca. 1461) en Joost van Kruiningen († ca. 1479). Zij ontving uit het rentmeesterschap van Bewestenschede een jaarlijkse rente van 300 gouden Rijders ter compensatie van haar douarie op de goederen van Jan van Haamstede die aan de graaf vervallen en door hem verkocht waren in 1474. Elisabeth overleed op 17 september 1480; Adriaanse, 'Maelstede', 38-39; Dek, 'Cruijningen', 109-110; ZA, RZ BO, inv. nr. 70, fol. 55r; inv. nr. 73, fol. 86r-87v; Fruin, *Rekeningen*, reg. 57; en Idem *Leenregisters*, 366.



overkoepelende gewestelijke en bovengewestelijke instellingen de edelen een mogelijkheid voor grafelijke dienst buiten de landsgrenzen?

#### 4.3.1 Stadhouders en raadsheren te Den Haag

De inlijving van Zeeland door hertog Filips de Goede bracht geleidelijk verandering in het bestuur van het graafschap. Zijn voorgangers werden in het landsbestuur bijgestaan door edelen en leenmannen die hen van raad voorzagen. In het laatste kwart van de dertiende eeuw ontwikkelde zich uit deze groep van raadgevers van de graaf aan het hof (*curia*) een vast college van enkele edelen die formeel werden aangesteld en een ambtseed aflegden.<sup>178</sup> De grafelijke raad kende in de veertiende eeuw een wisselend karakter. Een dagelijkse raad (*consilium*) bestaande uit (adellijke) ambtelijke raadsheren en ambtenaren is te onderscheiden van een algemene raad (*commune consilium*) waarin edelen, leenmannen en steden waren vertegenwoordigd. Uit deze grote raad evolueerde in de tweede helft van de veertiende eeuw de dagvaarten van edelen en steden.<sup>179</sup> De bevoegdheden van de grote grafelijke raad betroffen het inhuldigen van de nieuwe vorst, het nemen van politieke beslissingen, de rechtspraak, het uitvaardigen van privileges en het financiële beheer.<sup>180</sup>

De graven van Zeeland lieten zich vervangen wanneer zij voor langere tijd afwezig waren.<sup>181</sup> Filips de Goede stelde, nadat hij het graafschap in 1425 als ruwaard betrad, Hendrik en Frank van Borssele aan om ‘generael ende overste capiteyn te wesen van all Zeelant’. Zij bestuurden het land tijdelijk met de ridderschap, steden en goede lieden.<sup>182</sup> De Bourgondische hertog kon niet permanent in het noorden van zijn landen verblijven, daarom had hij behoefte aan een permanent bestuursorgaan. Na zijn verzoening met Jacoba van Beieren in 1428 volgde een periode van bestuurlijke experimenten. Eerst stelden Filips en Jacoba samen een college van negen raadslieden aan, onder wie Hendrik van Borssele, om met de Vlaming Roeland van Uutkerke als gouverneur het land te besturen. In 1429 werd een nieuwe adviserende raad aangesteld, waarin alleen Floris van Haamstede als Zeeuw was vertegenwoordigd. Ruim een jaar later werd het graafschap verpand aan Filips, Frank en Floris van Borssele. In november 1432 stelde Filips de Goede echter weer een gouverneur aan, die met een negental raadsheren verantwoordelijk was voor het dagelijks bestuur in Holland en Zeeland.<sup>183</sup>

In de periode 1425-1445 evolueerde de grafelijke raad tot een zelfstandige instelling: de Raad of het Hof van Holland en Zeeland (schema 4.1).<sup>184</sup> De vorst was niet langer persoonlijk betrokken bij het dagelijkse bestuur. De stadhouder zat de Raad voor en was als plaatsvervanger van de graaf de hoogste rechter en verantwoordelijk voor het bestuur. Tevens was hij belast met de landsverdediging en diplomatieke taken.<sup>185</sup> De stadhouder werd bijgestaan door een aantal raadsheren, waarvan er na 1463 nooit meer dan negen waren bezoldigd. De vaste raad – vanaf 1510 onder leiding van een president – werd aangevuld met onbezoldigde raadsheren als de omstandigheden daarom vroegen. De raadsheren hadden juridische en bestuurlijke taken: ze

<sup>178</sup> Burgers, ‘Raad’, 105-106; Jansma, *Raad*, 12, 20; en vgl. Coenen, *Grafelijkheid*, 9-13.

<sup>179</sup> Janse, *Ridderschap*, 375-376; en vgl. Brokken, *Twisten*, 133.

<sup>180</sup> Brokken, *Twisten*, 133-137; en Van Riemsdijk, *Tresorie*, 106-107.

<sup>181</sup> Brokken, *Twisten*, 150; en zie voor vervanging in de vierschaar: *supra*, noot 61.

<sup>182</sup> Van Riemsdijk, *Tresorie*, 278, 308 (21 maart 1426). Filips van Borssele, Frank van Borssele en Hendrik van den Abeele traden ook als raden op onder Jan van Beieren (1422-1423).

<sup>183</sup> Stein, ‘List’, 310-312; Blockmans en Prevenier, *Bourgondiërs*, 110-115; Jansma, *Raad*, 60-76; en Van Riemsdijk, *Tresorie*, 332, 337.

<sup>184</sup> Zie voor de organisatie en het functioneren van de gewestelijke instellingen in Holland en Zeeland tijdens de Bourgondisch-Habsburgse periode: Damen, *Staat*; en Ter Braake, *Recht*.

<sup>185</sup> Damen, *Staat*, 39-41, 56-57, 151; en zie ook: Damen, ‘Governors’; en Rosenfeld, ‘Governors’.

spraken recht, maakten dienstreizen voor processen en bestuurlijke zaken, vernieuwden jaarlijks de stadsbesturen en voerden de bedoenderhandelingen met de Staten. De Raad ging zich in de Habsburgse periode meer concentreren op de rechtspraak, maar behield belangrijke bestuurlijke bevoegdheden. Naast de raad functioneerden een Rekenkamer voor de financiële controle en een Kanselarij die administratieve ondersteuning bood.<sup>186</sup>

**Schema 4.1: Bestuursstructuren in Zeeland in de Bourgondisch-Habsburgse periode**

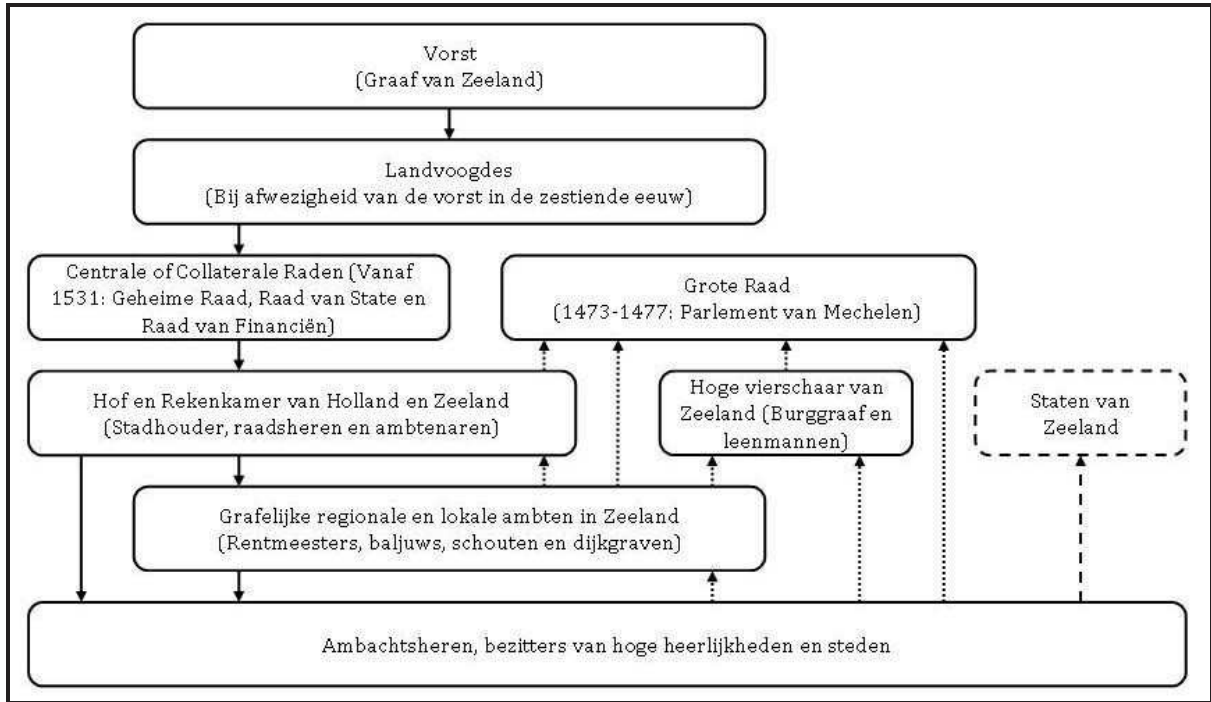

Welke rol was er weggelegd voor de Zeeuwse edelen in het grafelijke bestuur? Zij waren ten tijde van de machtsovername van Filips de Goede onmisbaar. Frank en Hendrik van Borssele als kapiteins van Zeeland in 1426 en Filips, Frank en Floris van Borssele als gouverneurs in 1430 verleenden belangrijke steun.<sup>187</sup> De latere stadhouders van Holland en Zeeland waren edelen afkomstig uit de hoogste kringen van de Bourgondisch-Habsburgse adel en werden door de vorst benoemd. Wolfert van Borssele vervulde het ambt tussen 1477 en 1480. Hij volgde zijn zwager Lodewijk van Brugge (1462-1477) op. Wolferts carrière als stadhouder werd vroegtijdig beëindigd door Maximiliaan van Oostenrijk, omdat hij verstrikt raakte in de partijtwisten en niet in staat was de rust en vrede te bewaren.<sup>188</sup> In 1547 trad wederom een heer van Veere aan als stadhouder; Maximiliaan van Bourgondië oefende het ambt uit tot zijn overlijden in 1558. Ook de uitheemse Anton van Lalaing was stadhouder van 1522-1540. Hij was door zijn huwelijk met Elisabeth van Culemborg in het bezit gekomen van de hoge heerlijkheid Monster op Borssele. De genoemde stadhouders waren leden van de Orde van het Gulden Vlies, verkeerden aan het vorstelijke hof en oefenden hoge bestuurlijke en militaire ambten uit.<sup>189</sup>

Onder de raadsheren van het Hof van Holland en Zeeland bevonden zich in vergelijking tot de stadhouders relatief minder edelen uit Zeeland. Vanaf het einde van de vijftiende eeuw

<sup>186</sup> Damen, *Staat*, 78-85; Ter Braake, *Recht*, 39, 49-60. Het Hof kende de ambten van rentmeester-generaal, rentmeester van de exploten, procureur-generaal en advocaat-fiscaal.

<sup>187</sup> Damen, *Staat*, 170-173, 308-309.

<sup>188</sup> Van Gent, *Saken*, 207-209, 225-229, 233, 244, 374-375.

<sup>189</sup> Cools, *Mannen*, 43-45, 243-245; en De Smedt red., *Chevaliers*, nr. 42, 44, 61, en 79.

nam de vertegenwoordiging van Zeeuwse edelen in de raad af, evenals het adellijke element in het algemeen. Tot 1474 waren twee van de raadsheren van het Hof geboren Zeeuwen en, na een korte onderbreking, werden volgens het *Groot Privilege* van 1477 wederom twee plaatsen gereserveerd voor Zeeuwen. In de zestiende eeuw drongen de Staten van Zeeland herhaaldelijk aan op het aanstellen van twee geboren Zeeuwen als raadsheren.<sup>190</sup> Zij waren soms afkomstig uit verschillende generaties van dezelfde adellijke familie. Floris van den Abeele (1431-1440) en zijn zoon Anthonis (1480) waren bijvoorbeeld actief als raden. De familie Van Kats bracht met Laurens (1429-1440), Jacob (1447-1460) en Jan (1477-1479) drie generaties raadsheren voort, en ook de broers Hendrik de Oude (1463-1467), Klaas (1477) en Jan van Wissenkerke (1482-1494) mochten rekenen op een aanstelling. De overige raadsheren waren Frank en Floris van Borssele, Floris van Haamstede en Jan van Kruiningen in de vijftiende eeuw en Joost van Blois, Klaas van Kats, Jasper van Hoogelande en Frederik van Renesse in de zestiende eeuw.<sup>191</sup>

Tussen 1428 en 1540 waren 23 edelen uit Zeeland formeel aangesteld als raadsheer bij het Hof van Holland, van wie acht tot de onderzoekspopulatie van het jaar 1431 behoren, zes uit 1475 en twee uit 1535. Een aanstelling betekende niet dat de edelen altijd even actief waren als raadsheren en participeerden in het bestuur en de rechtspraak. In 1516 was mr. Jasper van Hoogelande bijvoorbeeld bij 65% van de uitspraken van het Hof in civiele zaken aanwezig, Klaas van Kats bij 27% en onbezoldigd raadsheer Frederik van Renesse bij 4% van de vonnissen.<sup>192</sup> Jan van Kruiningen resideerde ondanks zijn aanstelling in het geheel niet in Den Haag en Anthonis van den Abeele trad slechts een jaar lang op als onbezoldigd raadsheer. Hoge edelen konden bovendien zonder zelf benoemd te zijn invloed uitoefenen op de beslissingen van het hof. Frank van Borssele drukte zijn stempel op de besluitvorming via zijn cliënten Gillis van Wissenkerke en Jan Ruychrok.<sup>193</sup> Het is ten slotte opvallend dat het merendeel van de raadsheren (gelijktijdig) andere functies uitoefende voor de graaf. Jan van Kats was actief in Gouda, terwijl Anthonis van den Abeele, Klaas van Kats en Frederik van Renesse verscheidene ambten in Zeeland bekleedden.

Het ontstaan van het Hof van Holland en Zeeland opende voor edelen uit het modale en lage segment van de adellijke populatie nieuwe mogelijkheden om in vorstelijke dienst te treden. Voordien was het grafelijke raadsheerschap weggelegd voor een selectief aantal, voornamelijk hoge edelen die in de gunst van de graven stonden. De verzelfstandiging en institutionalisering van de raad had tot gevolg dat het 'grafelijke' element, oftewel het centrum van de macht, verdween uit Den Haag. Het raadsheerschap vereiste ook steeds meer specialistische juridische kennis. De status en macht die voor edelen verbonden was aan het raadsheerschap namen diengevolge af. De plaatsen van de edelen aan het Hof werden, evenals in de omliggende gewesten, in toenemende mate ingenomen door professionele ambtenaren uit het stedelijke milieu.<sup>194</sup> Voor deze niet-adellijke raadsheren was een adelsbrief of riddertitel een bijzonder

<sup>190</sup> Bos-Rops e.a., *Holland*, 340 (artikel 5); Damen, *Staat*, 45, 70-71; en Ter Braake, *Recht*, 128-130. In 1462 hadden de Staten van Zeeland Karel van Charolais reeds verzocht om Zeeuwse raadsheren op te nemen in de raad. De keur van 1495 stipuleert dat de raad 'twee gebooren Zeelanders ten wedden end eenen commissaris' zou hebben; Fruin, *Keuren*, 150 en 244 (kapittel V, artikel 9).

<sup>191</sup> Zie: Damen, *Staat*, bijlage 1; en Ter Braake, *Recht*, bijlage 2. Tot ongeveer 1445 traden onder meer Jan bastaard van Blois (1431), Adriaan van Borssele (1444-1445), Jonge Hendrik Crabel (1438-1440), Floris van Haamstede van Moermond (1442), Floris, heer van Haamstede (1442), Jan Hendriksz van Schellach (1434), Jan van Kats (1438-1441), Jan van Kruiningen (1442), Adriaan van Reimerswaal (1438-1440), Wolfert van der Maalstede (1437-1443), Laurens Spernagel (1442, 1444) en Jan van Treslong (1444) op als buitengewoon raadsheer.

<sup>192</sup> Ter Braake, *Recht*, bijlage 4.

<sup>193</sup> Damen, *Staat*, 292-297, 307.

<sup>194</sup> Prevenier, 'Ambtenaren', 52-54; en De Ridder-Symoens, 'Training', 150-151, 154-156.

nastrevenswaardig ideaal.<sup>195</sup> Raadsheren Filips Ruychrok van den Werve, Klaas van Kats en mr. Jasper van Hoogelande waren nieuwe namen onder de adellijke populatie in Zeeland.

#### 4.3.2 De centrale instellingen te Brussel en Mechelen

De inlijving van Zeeland in het Bourgondisch-Habsburgse landencomplex betekende dat het graafschap onder nieuwe, overkoepelende bestuursstructuren kwam te vallen (schema 4.1).<sup>196</sup> De Bourgondische hertog werd in de dagelijkse bestuurlijke en politieke zaken bijgestaan door zijn ambulante hofraad. Uit deze raad ontstond in de periode tussen 1435 en 1445 de Grote Raad (*Grand Conseil*), een orgaan dat verantwoordelijk was voor de hertogelijke rechtspraak. Dit juridische college functioneerde naast de Hofraad (*Conseil Ordinaire*) die de vorst adviseerde in politieke zaken, en de financiële commissies die verantwoordelijk waren voor de hertogelijke inkomsten en uitgaven. Onder Filips de Schone werd binnen de Hofraad een Geheime Raad (*Conseil Privé*) opgericht, samengesteld uit een beperkt aantal raadsheren die met de vorst de kern van het centrale bestuur vormden. Na de dood van Filips stelde Maximiliaan zijn dochter Margaretha van Oostenrijk aan als landvoogdes (1507-1515) om samen met de Geheime Raad de Nederlanden te besturen. Zij vervulde dit ambt nogmaals onder Karel V en na haar dood trad diens zus Maria van Hongarije aan als regentes (1531-1555). Haar aanstelling viel samen met een reorganisatie van het centrale bestuur. De keizer stelde drie raden in: een adviesraad van hoge edelen (de Raad van State), een raad die de landvoogdes dagelijks bijstond (de Geheime Raad) en een Raad van Financiën. De collaterale raden waren in Brussel gevestigd.<sup>197</sup>

In 1473 vestigde Karel de Stoute de Grote Raad permanent te Mechelen en herdoopte het hoogste gerechtshof van de Bourgondische Nederlanden naar Frans voorbeeld tot het Parlement van Mechelen. Na zijn dood in 1477 werd de Grote Raad in ere hersteld en in 1504 definitief te Mechelen gevestigd.<sup>198</sup> Het financiële beheer werd ook gecentraliseerd. Regionale rekenkamers werden opgericht om de rekeningen van de grafelijke ambtenaren te controleren. De Rekenkamer van Holland en Zeeland werd in 1446 in Den Haag gevestigd. In 1463 werd deze samengevoegd met de Rekenkamer van Brabant en in 1473 stelde Karel de Stoute één centrale rekenkamer te Mechelen in. Na zijn dood werden de regionale rekenkamers heropgericht. Een tesorier-generaal en een ontvanger van alle financiën waren met de financiële commissies van de Hofraad verantwoordelijk voor de schatkist van de vorst. Onder Maximiliaan van Oostenrijk werd een speciale raad voor de financiën opgericht, bestaande uit een superintendent en een aantal raadsheren. Filips van Bourgondië vervulde tussen 1494 en 1497 deze functie van 'superintendent ende hoofd van alle den finencie'. In 1531 kreeg de Raad van Financiën, met Filips van Lannoy als hoofd, de status van een van de drie collaterale raden.<sup>199</sup>

<sup>195</sup> Janse, *Ridderschap*, 374-375; Prevenier, 'Ambtenaren', 52-54; De Ridder-Symoens, 'Training', 171-172; en Ter Braake, *Recht*, 147. Vgl. voor Vlaanderen: Dumolyn, *Staatsvorming*, 152-153; en het Parlement van Parijs: Bartier, *Légistes*, 192, 228.

<sup>196</sup> Zie voor het bovengewestelijke bestuur van de Nederlanden: Blockmans en Prevenier, *Bourgondiërs*, 118-120, 138-134, 209-217; Vaughan, *Philip*, 164-204; Idem, *Charles*, 156-196; Schnerb, *État*, 229-261; De Schepper, 'Netherlands', 506-511; en Aerts e.a. red., *Overheidsinstellingen I*, 195-206, 265-312, en II, 497-517, 633-641.

<sup>197</sup> Van Rompaey, *Raad*, 12-32, 93-102; Kerckhoffs-De Heij, *Raad I*, 13-19; Cools, *Mannen*, 36-40; Gorter-Van Royen, *Maria*, 129-145.

<sup>198</sup> Van Rompaey, *Raad*, 54-72; en Kerckhoffs-De Heij, *Raad I*, 1-3, 8-12.

<sup>199</sup> Cauchies, 'Nobles', 58-61; De Schepper, 'Overheidsfinanciën', 27-49; Stein, 'Bureaucracy', 4-16; Aerts, *Geschiedenis*, passim; Van Rompaey, *Raad*, 121-127; Cools, *Mannen*, 168; Damen, *Staat*, 127-150; en Ter Braake, *Recht*, 84-91. Onder het personeel van de rekenkamers bevonden zich geen Zeeuwse edelen. Jacob Cruesink, ambachtsheer te Wemeldinge, bouwde een fortuin op als auditeur en rekenmeester te Holland en Mechelen (1446-1449). Zijn zoon Cornelis, geridderd in 1486, was baljuw van Reimerswaal en Poortvliet. In het laatste ambt werd hij opgevolgd door zijn zoon Frans en kleinzoon Hendrik Jacobsz (uit de populatie van 1535); Bos-Rops, 'Power', 56-59.

Edelen en prelaten waren van oudsher aanwezig aan het hof als adviseurs van de hertog. Het bestuur van het conglomeraat van landen was een complexe aangelegenheid. Veel van de ambtelijke taken aangaande het bestuur, de wetgeving en de rechtspraak werden daarom uitgevoerd door niet-adellijke juristen en ambtenaren. De kanseliers waren bijvoorbeeld allen juristen en prelaten. Zij waren niet afkomstig uit hoog adellijke geslachten, ook al verkregen zij de riddertitel.<sup>200</sup> Naast juridische deskundigheid, was talenkennis van belang. De president van de Grote Raad werd geacht het Latijn, Waals en Diets machtig te zijn. Onder de raadsheren van de Grote Raad verdwenen geleidelijk alle niet-juristen. Filips de Schone reserveerde in 1504 in het geheel geen plaats meer voor edelen in de Grote Raad. De Geheime Raad van 1531 kende evenmin adellijke inbreng en telde uitsluitend juristen. De hoge edelen behielden op centraal niveau een rol als adviseurs van de vorst in algemene politieke zaken en waren dienstbaar als leden van de Raad van State, stadhouders, militaire bevelhebbers en diplomaten.<sup>201</sup>

Welke rol hadden edelen uit Zeeland in het centrale bestuur van de Bourgondisch-Habsburgse Nederlanden? Voor de edelen die het aanzien hadden om aan het vorstelijke hof te dienen, waren veel hindernissen te nemen. Het ontbrak hen aanvankelijk aan de noodzakelijke contacten en talenkennis om aanstellingen in de wacht te slepen. In 1477 werden Wolfert van Borssele en mr. Filips Ruychrok van den Werve voorgedragen als raadsheren van de Grote Raad. Wolfert sprak Nederlands en Frans, maar werd niet benoemd. Filips beheerste ook het Latijn en was de enige Zeeuwse edelman die werd benoemd tot raadsheer. Een aantal adellijke raadsheren had wel belangen in Zeeland: Lodewijk van Brugge, Guy de Baenst, Arnoud van Trazegnies, Willem de Gros en mr. Jan Pieters.<sup>202</sup> De laatste was president van de Grote Raad (1504-1521) en geridderd door de vorst. Jan trouwde met Margaretha van Kats, een dochter van de reeds genoemde kastelein en schout van Gouda. Jans zonen Karel, Frans, Jan en Jeronimus bezaten veel ambacht in Zeeland, dat zij verworven hadden van hun moeder. Frans huwde bovendien met Johanna Wolfertsdr van Schengen.

De uiterst beperkte vertegenwoordiging van Zeeuwse edelen gold nog meer voor de overige centrale bestuursinstellingen. Een relatief hoog aantal uitheemse edelen dat actief was in de hoogste regionen van het centrale bestuur, had evenwel bezit in Zeeland. De activiteiten van Filips van Bourgondië als superintendent en van Filips van Lannoy als hoofd van de Raad van Financiën zijn genoemd. Op een lager niveau acteerden Jeronimus Lauwerijn, ridder, heer van Watervliet, als tesorier-generaal (1499-1508) en Jan Micault, ridder, heer van Indevelde, als ontvanger-generaal (1507-1535). Beide ambtenaren waren ambachtsheer in Zeeland en Jan was gehuwd met Lievina, de dochter van Klaas van Kats.<sup>203</sup> Ten tijde van de Bourgondische hertogen hadden verder de Lodewijk van Brugge en Adolf van Kleef belangen in Zeeland en de bastaarden van Filips de Goede en hun nakomelingen zetten deze lijn voort. Rond 1500 waren Boudewijn, heer van Falais, Filips, heer van Blaton, Anna, vrouwe van Ravenstein, en Adolf, heer van Veere, in Zeeland gevestigd of hadden er omvangrijke bezittingen. In de Raad van State, het

<sup>200</sup> Van Rompaey, *Raad*, 143-150; en Kerckhoffs-De Heij, *Raad I*, 21-23.

<sup>201</sup> Baelde, 'Edellieden', 43-44; Van Rompaey, *Raad*, 155, 162-163, 167-168; Kerckhoffs-De Heij, *Raad I*, 8, 23-25, 33-39, 76-79; en Gorter-Van Royen, *Maria*, 144.

<sup>202</sup> Kerckhoffs-De Heij, *Raad II*, 14, 28, 69, 82, 108, 129, 148; en ZA, RZ BO, inv. nr. 231, fol. 5v. De bekendste Zeeuw bij de Grote Raad was mr. Nicolaas Everaerts, die niet van adellijke afkomst was. Hij was president van het Hof van Holland (1510-1528), alsmede raadsheer-requestmeester (1505-1510) en president (1528-1532) van de Grote Raad; Ter Braake, *Recht*, 382.

<sup>203</sup> De erfgenamen van Jeronimus Laurensz kwamen in 1510 in conflict met de Staten van Zeeland omdat hij en zijn erfgenamen weigerden schot te betalen over Poortvliet dat Filips de Schone aan hem voor een 'cleynen prijse' verkocht had. Zijn jongste twee zonen uit zijn tweede huwelijk, Karel en Filibert, zijn als ambachtsheren op Zuid-Beveland gerekend tot de populatie van 1535; ZA, PE, inv. nr. 65, fol. 3r-5v.

adellijke adviescollege van de landvoogdes, werd een zestal edelen met bezittingen in Zeeland benoemd: Jan van Bergen, Adolf van Bourgondië, Floris van Egmond, Anton van Lalaing en Jan van Lannoy.<sup>204</sup> In hoeverre deze edelen de Zeeuwse landsbelangen behartigden is niet met zekerheid te zeggen. Zij beschermden in elk geval hun eigen belangen in Zeeland en traden op als schakels tussen lokaal en centraal bestuur.<sup>205</sup>

### 4.3.3 Rondom de vorst

Het vorstelijke hof was het centrum van de macht in de middeleeuwen. Het hof was de verblijfplaats van de vorst, zijn familie en de hofdienaren, maar de hofhouding had meer dan een huishoudelijke functie. Rondom de vorst verkeerde een keur van edelen, geestelijken, ambtenaren en diplomaten, die hem adviseerden, diensten verleenden en gunsten vroegen. Het hof ontleende status aan hun aanwezigheid. Het vorstelijke hof was het toneel van belangrijke politieke, religieuze en culturele gebeurtenissen, waaraan alle aanwezige actoren bijdroegen.<sup>206</sup> Aanwezigheid aan het vorstelijke hof als het bestuurscentrum en de spil van het politieke bedrijf in de Bourgondisch-Habsburgse Nederlanden verleende edelen groot aanzien.

De afstand tussen het vorstelijke hof en de edelen in Zeeland nam in de middeleeuwen geleidelijk toe. De graven en gravinnen moesten hun aandacht vanaf het einde van de dertiende eeuw verdelen over hun landen; zij trokken voortdurend rond en hielden zich maar een aantal maanden per jaar op in Den Haag. Graaf Willem V verbleef nog voor langere periodes in Zeeland, maar zijn opvolgers Albrecht en Willen VI deden dit nooit langer dan twee weken per jaar.<sup>207</sup> De Bourgondisch-Habsburgse vorsten heersten over een groot landencomplex en waren slechts sporadisch in de noordelijke Nederlanden. Zij togen slechts naar Zeeland bij aanvang van hun regering om gehuldigd te worden. Tot aan het begin van de zestiende eeuw bezochten zij het graafschap ook om vierschaar te houden en om instemming van de leenmannen met de bede te verkrijgen. Wanneer zij voor langere tijd in Zeeland verbleven dan vertoefden zij in (de abdij van) Middelburg en Zierikzee, of op de kastelen van Sint-Maartensdijk, Souburg en Zandenburg.<sup>208</sup> Filips de Goede hield zich doorgaans in de Zuid-Nederlandse steden op als hij niet op reis was. Zijn opvolgers vestigden evenmin een permanent hof. Margaretha van Oostenrijk en Maria van Hongarije hielden hun hof in respectievelijk Mechelen en Brussel.<sup>209</sup>

Welk belang hadden edelen bij een verblijf aan het vorstelijke hof? Door hun aanwezigheid konden zij de vorst adviseren en informeel invloed uitoefenen op zijn beslissingen. Een hofambt bracht status en inkomsten met zich mee. Van belang waren ook de contacten die edelen konden leggen aan het hof. Als machtsmakelaars konden zij aan het hof de belangen van hun cliënten behartigen bij de vorst, edelen en andere hovelingen. Zij vormden zo

<sup>204</sup> Gorter-Van Royen, *Maria*, 144.

<sup>205</sup> Dit blijkt onder meer uit de bescherming van de handelsbelangen van Veere en Vlissingen door de Bourgondiërs, maar ook het daadkrachtige optreden van Adolf van Bourgondië tijdens de overstromingen van 1530 en 1532; Sicking, 'La llave', 400-404; en Dekker, 'Vloeden', 613-614.

<sup>206</sup> Gunn en Janse, 'Introduction', 1-14; Asch, 'Court', 8-11; en Vale, *Court*, 15-16. Specifiek voor het Bourgondische hof: Schnerb, *État*, 275-304; Blockmans en Prevenier, *Bourgondiërs*, 248-250; en Vaughan, *Philip*, 127-163. Voor het intellectuele leven en de culturele aspecten van het Bourgondische hofleven: Schnerb, *État*, 338-364; Vanderjagt, 'Culture', 51-79.

<sup>207</sup> Smit, *Vorst*, 16, 20, 22; en Janse, *Ridderschap*, 362-364.

<sup>208</sup> Smit, *Vorst*, 41-44, 76, 79, 87. De vorst of zijn zoon moest altijd op het Zeeuwse grondgebied (doorgaans te Kats, Reimerswaal of Yersekeroord) verschijnen om de bede te vragen. In 1517 kwam Karel V voor zijn vertrek naar Spanje 'in persoone binnen zijnder stede van Middelburch, gront ende aerde van Zeellant, aldaer in zijn presencie ende tegenwordicheyt' de bede werd geconsenteerd. Later werd dit overgelaten aan de landvoogdes of een andere plaatsvervanger; ZA, RZ BO, inv. nr. 369, fol. 1v; inv. nr. 382, fol. 2v-3v; en inv. nr. 383, fol. 1r-1v.

<sup>209</sup> Vaughan, *Philip*, 136; Paravicini, 'Residenzen', 468-487; en Gorter-Van Royen, *Maria*, 50, 289.

een brug tussen het centrum en de afzonderlijke gewesten. Edelen werden door de vorst ook ingezet voor politieke, militaire en diplomatieke missies.<sup>210</sup> Uit de machtsstrijd die woedde tussen Karel van Charolais en de vertrouwelingen van zijn vader uit de familie Croÿ blijkt dat de vorst geen onbeperkte macht had over de edelen aan zijn hof. Het evenwicht tussen vorst en edelen was stabiel voor zover ze aan elkaars verwachtingen – trouwe dienst en loyaliteit, respectievelijk invloed en beloning – konden voldoen, al waren de edelen in de Bourgondisch-Habsburgse tijd niet meer bij machte om de positie van de vorst fundamenteel te ondermijnen.<sup>211</sup> De aanwezigheid van edelen aan het hof versnelde ten slotte de integratie van de hoogadelijke families uit de verschillende gewesten. Dit kwam vanaf de tweede helft van de vijftiende eeuw tot uiting in meer grensoverschrijdende huwelijken. Ook de oprichting van de Orde van het Gulden Vlies duidt erop dat Filips de Goede beoogde de belangrijkste edelen uit zijn landen te verenigen om hen te betrekken bij het bestuur en de verdediging.<sup>212</sup>

In hoeverre hadden Zeeuwse edelen toegang tot de macht en pracht aan het hof? De hoven van Jacoba van Beieren en Jan van Beieren hadden nog enigszins het karakter van een grafelijk huishouden, met weinig ceremoniële functies waarvoor edelen in aanmerking kwamen. In de Beierse periode vervulden twee Zeeuwse edelen een hofambt. Floris van Haamstede was in 1420 de hofmeester (*maître d'hôtel*) van Jacoba van Beieren. Floris van den Abeele stond als hofmeester aan het hoofd van het hof van haar tegenstrever Jan van Beieren in 1424.<sup>213</sup> Het hof van de Bourgondische hertogen was veel omvangrijker en kende dientengevolge meer ambten. Onder leiding van de *premier maître d'hôtel* functioneerden vier hofmeesters die aan het hoofd stonden van de *pannetiers* (broodbezorgers), *échansons* (schenkers), *écuyers tranchants* (snijders) en *écuyers d'écurie* (stalknechten). Deze vier ambten waren voorbehouden aan ridders, hoewel het echte werk gedaan werd door bedienden. Naast deze hovelingen die in theorie het huishouden van de vorst dienden, was er ook een schare kamerheren (*chambellans*) aan het hof aanwezig die hun ambt doorgaans met het raadsheerschap combineerden.<sup>214</sup>

De raadsheer-kamerlingen waren niet permanent aanwezig aan het hof. Ze dienden de vorst slechts drie, vier of zes maanden per jaar.<sup>215</sup> Dit roulatiesysteem (*service par terme*) maakt het voor de vorst mogelijk om meer edelen aan te stellen, zonder dat de loonkosten van zijn hof stegen. De hofambten en de namen van de hovelingen worden gevonden in de hofordonnanties en bewaarde gagelijsten (*éscroes des gaiges*). Deze bronnen werpen ook licht op de hiërarchie aan het hof. De vier hofambten konden alleen door schildknappen (*écuyers*) vervuld worden. Wanneer zij tot ridder geslagen werden, moesten zij hun ambt opgeven, maar zij konden kamerling worden als er een plaats vrijkwam. De Bourgondische hertogen stelden ongeveer 40

<sup>210</sup> Asch, 'Court', 18-19; Maćzak, 'Nobility-State', 195, 198; en Blockmans, 'Patronage', 119, 126. Zie voor het Bourgondische hof in het bijzonder: Paravicini, 'Court', 509-521.

<sup>211</sup> Vaughan, *Philip*, 377-378. De voorbeelden van edelen uit Zeeland die in conflict kwamen met de vorst zijn talrijk; zie § 6.3. De klassieke these van de socioloog Norbert Elias over de domesticatie van de adel aan het hof is door historici fel bekritiseerd; Asch, *Adel*, 225-234; en Duindam, *Myths*, 25-28, 33, 78-80, 95.

<sup>212</sup> Paravicini, 'Intégration', 31-32; Armstrong, 'Burgundian', 223-225, 229-231, 233; Cools, *Mannen*, 25-26, 30-31, 82-83, 143-147; Gunn en Janse, 'Introduction', 4; en Molas Ribalta, 'Impact', 36-39.

<sup>213</sup> Janse, *Ridderschap*, 356-362; AR, RK, inv. nr. 1788, fol. 2r (september 1420); en Heeringa, *Rekenkamer*, reg. 65 (13 oktober 1424). In 1336 werd heer Floris van Haamstede de maarschalk van de Zeeuwse heren genoemd; ADN, Cumulus, inv. nr. 16192. Floris van den Abeele ontving in 1424 van de rentmeester van Zeeland een vergoeding voor een paard dat hij voor de graaf had gekocht.

<sup>214</sup> Paravicini, 'Schichtung', 372-374; Idem, 'Court', 509; Kruse, *Hof*, 33-34, 69-96. Naast de genoemde afdelingen functioneerden nog een *cuisine* (keuken), *fruiterie* (voor fruit en verlichting) en *fourriere* (kwatiermakersambt).

<sup>215</sup> Een aantal edelen wordt in de bronnen als 'raadsheer-kamerling' aangeduid, maar zij verbleven niet aan het hof. Het betrof een eretitel. Onder hen waren Joost van Kruiningen (1454), Hendrik van Borssele (1466), Jan van Kats (1480), Floris van Borssele (1489), Jacob van Kats (1496), Frank van Borssele (1517) en Jan de Silly (1517).

kamerlingen aan, maar dit gemiddelde nam onder de Habsburgers toe tot 53 kamerlingen.<sup>216</sup> Het aantal hovelingen uit Zeeland bleef zeer beperkt. In de periode tot 1477 ontvingen alleen Jacob van Kats (*échanson*, 1426, 1441, 1456), Willem van Kattendijke (*pannetier*, 1452-1454, 1459-1460), Wolfert van Borssele (kamerheer, 1450-1475) en Adriaan van Borssele (kamerheer, 1458-1463) een vergoeding voor hun aanwezigheid aan het hof.<sup>217</sup> Maximiliaan van Oostenrijk nam Jan van Blois, Jan van Kruiningen en Arnoud van Trazegnies op in zijn hofhouding, daarna verbleven uit Zeeland alleen de (nakomelingen van) de bastaarden van Filips de Goede aan het Habsburgse hof.<sup>218</sup>

Het beperkt aantal edelen dat toegang had tot het vorstelijke hof moet worden gerekend tot het hoge segment van de adel, met uitzondering van Jacob van Kats en Willem van Kattendijke. De familie Van Kats was een gevestigde adellijke familie in Zeeland, die goede contacten onderhield met de Bourgondische hertogen. Laurens van Kats († 1441) steunde Jan van Beieren en Filips de Goede tegen Jacoba van Beieren. Hij werd aangesteld als onbezoldigd raadsheer van het Hof van Holland (1429-1440) en was baljuw van Zierikzee in 1432. Hij en zijn zoon Jan of Jacob hebben de Vrede van Atrecht (1435) mede-bezegeld. Hun nakomelingen waren eveneens actief in het grafelijke bestuur.<sup>219</sup> Wat waren andere momenten waarop de edelen uit Zeeland de vorst konden ontmoeten? Dit kon op dagvaarten waarbij de vorst aanwezig was, bij inhuldigingen en tijdens militaire operaties. Zo werden Lieven Hugenzen, Andries Andries en Jacob van Domburg te Middelburg tot ridder geslagen in 1515, bij de inhuldiging van Karel V. Voor het merendeel van de Zeeuwse edelen was persoonlijk contact met de vorst niet weggelegd. Zij moesten een beroep doen op de hoge edelen die toegang hadden tot het hof en als machtsmakelaar konden optreden. Zo trad Adolf van Bourgondië, heer van Veere, op als beschermheer van Jacob van Domburg in zijn conflict met Middelburg over machtsmisbruik als burgemeester van die stad.<sup>220</sup>

#### 4.3.4 Balans: edelen in vorstelijke dienst

De rentmeesters, baljuws en dijkgraven die de graven vanaf de late dertiende eeuw in Zeeland aanstelden, dienden hun gezag effectief te vestigen in het graafschap en een tegenwicht te bieden aan de ambachtsheerlijke macht van de edelen. In Bewestenschele verzetten de edelen zich aanvankelijk fel tegen deze politiek, maar uiteindelijk werden zij de belangrijkste dienaren van de graaf. In de Bourgondisch-Habsburgse periode nam de afstand tussen vorst en onderdanen verder toe, waardoor het noodzakelijk was om meer intermediairs aan te stellen. Dit resulteerde in de vorming van bestuurlijke instellingen op gewestelijk en centraal niveau.<sup>221</sup> Uit de analyse van de bezetting van de vorstelijke ambten in Zeeland blijkt dat edelen in de vijftiende en begin zestiende eeuw een belangrijke rol speelden in het regionale bestuur van het

<sup>216</sup> Paravicini, 'Schichtung', 375-377, 381-382; Idem, 'Court', 514-515; Idem, 'Ordonnances', 57-63; en Cools, *Mannen*, 32-35.

<sup>217</sup> Paravicini, 'Intégration', 301-304; en DHI Paris, *Prosopographia Curiae Burgundicae*, ID personne: 1496, 1754, 1815, 2025, 4161, 4354 (Internet: <http://burgundicae.heraudica.org>, 05/11/2008). Volgens de hofordonnantie van 1450 werd Wolfert van Borssele benoemd tot *chevalier banneret, conseiller et chambellan*; Paravicini, 'Schichtung', 161. Anna van Bourgondië, vrouw van Adriaan van Borssele, was *dame d'honneur* van Isabella van Bourbon (1458).

<sup>218</sup> Cools, *Mannen*, 160, 243, 394. Aan het hof van Karel van Charolais waren eveneens enkele Zeeuwen tijdelijk actief: Anthonis van Kats als *échanson* in 1463, Klaas van Reimerswaal en Zweder van Heenvliet als *échanson* respectievelijk *pannetier* in 1464; Nelis, *Chatres II*, nr. 1303 (7 oktober 1473); 1320 en 1321 (5 augustus 1464).

<sup>219</sup> Damen, *Staat*, 467-468; en Clemmensen, *Armorial*, nr. 235 en 236. Ook Floris van Haamstede en Jacob van Heenvliet maakten deel uit van de Bourgondische delegatie; nr. 166 en 276.

<sup>220</sup> De Stoppelaar, *Inventaris*, nr. 1098; Kesteloo, 'Rekeningen III', 399; en zie verder § 6.4.2.

<sup>221</sup> Zie ook: Aylmer, 'Centre', 59-60.



graafschap, daarnaast oefenden zij bestuurlijke functies uit op gewestelijk en centraal niveau in Den Haag, Mechelen en Brussel.

Het feit dat edelen veel vorstelijke ambten vervulden, betekent niet dat het merendeel van de adellijke populatie actief was in vorstelijke dienst. In tabel 4.6 staat samengevat hoeveel edelen uit de onderzoekspopulatie vorstelijke ambten uitoefenden. De uitoefening van het ambt is op zichzelf niet alleszeggend. De betekenis van ambten als bron van macht en inkomsten varieerde immers, daarnaast liep het aantal dienstjaren dat edelen een ambt vervulden uiteen. In de tabel zijn het aantal actieve edelen per bestuurlijk niveau geteld. Wanneer edelen verschillende ambten op hetzelfde niveau hielden, zoals Hendrik van Borssele die rentmeester, baljuw en dijkgraaf was, dan zijn ze slechts eenmaal meegeteld. Edelen konden evenwel op verschillende bestuurlijke niveaus actief zijn, waardoor het totaal aantal getelde edelen lager is dan het aantal uitgeoefende ambten. De cijfers maken duidelijk dat de deelpopulatie van 1535 minder edelen in vorstelijke dienst telde. De hoge vierschaar had na 1500 zijn juridische taken verloren, maar kende nog een sterke adellijke bezetting vanwege zijn functie als leenhof. Dit in tegenstelling tot de rentmeesterschappen, baljuwschappen en dijkgraafschappen in Zeeland. Het aantal edelen uit Zeeland verbonden aan het Hof van Holland en de centrale instellingen daalde eveneens in de zestiende eeuw. Het aantal edelen dat een hof functie vervulde, ten slotte, is relatief hoog omdat ook de honoraire functies zijn meegeteld.

**Tabel 4.6: Aantal edelen uit de onderzoekspopulatie actief als vorstelijk ambtenaar, 1431, 1475 en 1535**

	<i>Hoge vierschaar</i>	<i>Regionale ambten</i>	<i>Hof van Holland</i>	<i>Centrale instellingen</i>	<i>Vorstelijke hof</i>	<i>Totaal aantal edelen</i>	<i>Percentage van deelpopulatie</i>
1431	5	32	7		9	36	19%
1475	8	35	9	4	14	49	24%
1535	6	13	3	6	4	20	13%
<i>Totaal</i>	<i>19</i>	<i>80</i>	<i>19</i>	<i>10</i>	<i>27</i>	<i>105</i>	<i>19%</i>

Het aantal edelen uit de onderzoekspopulatie dat actief was in de verschillende geledingen van het landsbestuur nam in de zestiende eeuw zowel absoluut als relatief af. Drie factoren verklaren deze ontwikkeling. Ten eerste bemachtigden de Zeeuwse steden in de zestiende eeuw vaker de ambten van baljuw en dijkgraaf. Dit diende niet alleen de stedelijke autonomie ten opzichte van de vorst, maar gaf de steden tevens de mogelijkheid om controle over hun achterland uit te oefenen en hun economische belangen te beschermen.<sup>222</sup> Ten tweede verdween het type benoemingen dat het resultaat was van direct contact tussen vorst en edelen. In de zestiende eeuw werd het ongewoon dat de vorst een ambt tegen een lening aan een edelman vergaf. Ten slotte ontstonden aan de vorstelijke instellingen, die in vijftiende eeuw nog een relatief open karakter hadden, geleidelijk gesloten vorstelijke ambtenarennetwerken.<sup>223</sup> Voor buitenstaanders werd het daardoor moeilijk om benoemingen te verwerven, omdat zij afhankelijk waren van de bemiddeling door hooggeplaatste ambtenaren. De afname van het aantal edelen had niet zozeer te maken met hun kwalificaties, maar eerder met het ontbreken van de juiste contacten om benoemingen in de wacht te slepen.<sup>224</sup>

<sup>222</sup> Zie voor juridische en economische conflicten tussen steden en edelen in Zeeland: Wijffels, 'Steden', 272-283, 292. En in het bijzonder voor de problematische relatie tussen Middelburg en de heren van Veere: Unger, 'Handelsstad', 166-168; en Sicking, 'La llave', 395-422.

<sup>223</sup> Zie voor deze dynamiek: Murphy, *Closure*, 182-183, 189.

<sup>224</sup> Zie § 6.5.2. Ter Braake, *Recht*, 329-330, heeft de betekenis van het behoren tot ambtenarennetwerken voor het verkrijgen van ambten aan het Hof van Holland bijvoorbeeld aangetoond. Veel edelen uit Zeeland maakten geen deel uit van dergelijke sociale netwerken.

In studies naar de laatmiddeleeuwse institutionele geschiedenis wordt vaak grote nadruk gelegd op sociale mobiliteit en de betekenis van staatsdienst voor edelen.<sup>225</sup> Het Zeeuwse, regionale perspectief relativeert de betekenis van vorstelijke dienst voor de adellijke populatie als geheel. Het merendeel van de edelen uit het modale maar vooral het lage segment van de onderzoekspopulatie verwierf nooit een vorstelijk ambt. Aan hun adellijke status of financiële situatie deed dit echter geen afbreuk. Tegelijkertijd vervulde een deel van de edelen een onmisbare rol in het landsbestuur. De staatsdienst kon voor deze individuele edelen zeer profijtelijk zijn. In het bijzonder wanneer families een traditie van vorstelijke dienst kenden en verschillende ambten accumuleerden.<sup>226</sup> Het treden in vorstelijke dienst gebeurde niet uit armoede, want het verkrijgen van een positie vergde doorgaans een behoorlijke financiële prestatie.<sup>227</sup> Een gezonde financiële basis ging in de regel vooraf aan het dienen van de vorst in het bestuur, de rechtspraak en de verdediging van het land. Deze taken waren onlosmakelijk verbonden met de adellijke status in de Bourgondisch-Habsburgse periode.

In de buurlanden hielden de edelen eveneens een significant aantal vorstelijke ambten in handen. In de vijftiende eeuw hadden de edelen in Vlaanderen de helft van de baljuwsambten en een derde van de hogere vorstelijke ambten in handen, maar tegelijkertijd telde slechts een kwart tot een derde van de adellijke geslachten een baljuw of raadsheer in hun midden. Buylaert nuanceert dientengevolge de algehele invloed van de vorst op de samenstelling van de adel in laatmiddeleeuws Vlaanderen.<sup>228</sup> In Holland vervulden de edelen rond 1500 eveneens een groot aantal sleutelposities in het bestuur van het graafschap. Rond 1565 had de adel zich volgens Van Nierop uit de belangrijkste overheidsambten teruggetrokken, de meeste edelen compareerden niet meer in de Ridderschap en zij hadden hun militaire functie verloren. Edelen bevonden zich hierdoor aan de periferie van de macht en verhoogden de sociaal-psychologische drempel tussen adel en niet-adel door zich nadrukkelijker te onderscheiden door hun levensstijl en omgangsnormen.<sup>229</sup> De ontwikkelingen in Holland werpen de vraag op welke positie de edelen in Zeeland innamen in de Staten en welke militaire taken zij uitoefenden – de twee aspecten van de adellijke macht die in het vervolg van dit hoofdstuk aan de orde komen.

#### 4.4 De Staten van Zeeland

De edelen in Zeeland kwamen aan het einde van de dertiende eeuw in opstand tegen graaf Floris V, omdat hij zijn gezag in het graafschap probeerde te verstevigen. In de *Rijmkroniek* beschrijft Melis Stoke het wankele machtsevenwicht tussen graaf en edelen. Hij benadrukt tevens de steun van de steden en het platteland aan de graaf.<sup>230</sup> De steden werden in de late middeleeuwen een belangrijke speler op het politieke toneel. Vorst, edelen en steden stonden, in de woorden van Van Uytven, tot elkaar in een ‘driehoeksverhouding’. De configuratie van het speelveld berustte

<sup>225</sup> Zie bijvoorbeeld: Bartier, *Légistes*; Dumolyn, *Staatsvorming*; en vgl. Janssens, *Evolutie*, 123-125.

<sup>226</sup> Zie hierover § 6.5.2; vgl. Baelde, ‘Possibilités’, 262-263; en Autrand, ‘Noblesse’, 615-616.

<sup>227</sup> Deze observatie is ook gemaakt voor het Duitse rijk: Zmora, ‘State-making’, 53-55, 57.

<sup>228</sup> Buylaert, *Eeuwen*. Vgl. Dumolyn, *Staatsvorming*, 162; en Idem, ‘Nobles’, 445-446, die stelt dat de traditionele of oude Vlaamse adel in de vijftiende eeuw op de achtergrond was gedrongen, terwijl de patriciërs en ambtenaren op verschillende manieren adeldom verwierven en met de overige adellijke families versmolten tot een nieuwe regionale staatsadel. De adel trok zich niet terug, maar zou, als ‘abstracte klasse’ althans, hard hebben teruggeslagen.

<sup>229</sup> Van Nierop, *Ridders*, 185-187; en zie ook Janse, *Ridderschap*, 427. Een uitputtende verklaring voor deze transformatie van de Hollandse adel geeft Van Nierop evenwel niet, want ging het om een vrijwillig of gedwongen terugtrekking van de adel?

<sup>230</sup> *Rijmkroniek*, 186-187, r. 5133-5136, 5145-5147: ‘Den heren van Zeelant doe dochte / Bede den ouden ende den jonghen, / Dat si te sere waren bedwonghen, / Ende pensder jeghen enen raet. (...) Dat was den grave ene zwaernisse; / Maer de ghemeente entie steden/ Hildene doe in mogentheden.’

op de wisselende allianties en de militaire en financiële slagkracht van de spelers.<sup>231</sup> De ontwikkeling van de machtspositie van de edelen in Zeeland stond in verband met de opkomst van de centrale staat en de steden als machtige politieke spelers. De Zeeuwse steden werden in de veertiende eeuw politiek actief om hun privileges te waarborgen en hun economische activiteiten te beschermen ten opzichte van de vorst en edelen.

De edelen en steden werden door de vorst opgeroepen voor politiek overleg tijdens dagvaarten, waaruit de Staten van Zeeland voortkwamen. De zeventiende-eeuwse chroniqueur Van Grijpskerke noemt 'het principaalste voorrecht van de edelen in Zeeland', dat zij 'van uijt haar geboorte geroepen te zijn tot een lit der staaten van den lande'.<sup>232</sup> Hij overschat de betekenis van het lidmaatschap van de Staten van Zeeland lichtelijk. Lang niet alle edelen werden opgeroepen om als lid van de ridderschap deel te nemen aan de dagvaarten. De Staten van Zeeland waren een relatief jonge instelling, die haar oorsprong kende in de grote grafelijke raad uit de late dertiende en veertiende eeuw. De kleine raad van raadsheren en ambtenaren die de graaf dagelijks bijstonden, kwam al aan de orde, evenals de grafelijke of hoge vierschaar waarvoor alle leenmannen (*homines comitis*) werden opgeroepen om recht te spreken en vonnis te wijzen inzake de jaarbede die door de geërfden opgebracht moest worden.<sup>233</sup> De algemene of grote raad (*commune consilium*) bleef echter voortbestaan nadat zich aan het einde van de dertiende eeuw een dagelijkse raad had geformeerd. De graaf riep zijn leenmannen en onderdanen namelijk bijeen wanneer hij een buitengewone bede verlangde of advies en steun wilde inwinnen over belangrijke politieke aangelegenheden.<sup>234</sup>

De grafelijke raad kende in de veertiende eeuw geen vaste samenstelling, afhankelijk van de omstandigheden werden edelen en steden opgeroepen.<sup>235</sup> In 1334 waren Middelburg, Zierikzee en Reimerswaal bijvoorbeeld te Geertruidenberg aanwezig op een dagvaart.<sup>236</sup> Twee jaar later werden alleen de grafelijke mannen bijeengeroepen te Middelburg en Zierikzee voor een dagvaart, om 'te sprekene van den stapel van der wullen ende van der bede'.<sup>237</sup> Willem van Beieren hoorde in 1350 met 'sinen raet ende steden van Zelant' de rekeningen af in Middelburg. De invloed van de steden op het bestuur nam in de tweede helft van de veertiende eeuw geleidelijk toe. Voor overleg over de landsverdediging, de handel of algemene politieke en financiële zaken, werden de 'raet ende steden van Zeelant' of de 'heren ende steden van Zeelant' opgeroepen.<sup>238</sup> In de veertiende eeuw kwam het uit praktische overweging eveneens tot een *de*

<sup>231</sup> Van Uytven, 'Vorst', 96-99.

<sup>232</sup> Van Grijpskerke, *Graafschap van Zeeland*, 192.

<sup>233</sup> In de vijftiende eeuw werden doorgaans 'allen baenridsen, riddersen, knechten, ambochtsheeren, leenmannen, goede stede ende onderzaten' opgeroepen voor de hoge vierschaar; ZA, RZ BO, inv. nr. 40, fol. 71r (1 april 1460).

<sup>234</sup> Lemmink, *Staten*, 39, 56-57, 77, 90; Kokken, *Steden*, 32-35; en Dekker, 'Vertegenwoordiging', 357-361. Een scherpe scheiding tussen de instellingen heeft in realiteit niet bestaan. Zo kon graaf Willem III edelen en steden oproepen toen hij vierschaar hield te Middelburg in 1320; Van Mieris, *Charterboek* II, 245. In 1359 riep Albrecht van Beieren de steden en edelen op voor een vierschaar te Goes; NA, GH, inv. nr. 1219, fol. 134v.

<sup>235</sup> Janse, *Ridderschap*, 375-376. Janse wijst terecht de conclusie af dat de ridderschap zich in de jaren 1352-1357 in Holland en Zeeland tot een juridisch homogene stand ontwikkelde; zie: Brokken, *Twisten*, 152, 156.

<sup>236</sup> Smit, *Rekeningen* II, 62. Het betrof een 'dachvaert tusschen mijns heren Raet ende shertoghen Raet'. En zie ook: Brokken, *Het ontstaan*, 146-148; Kokken, *Steden*, 23-26; en Lemmink, *Staten*, 57, 65-67.

<sup>237</sup> ADN, Cumulus, inv. nr. 16191 en 16192 (rekeningen van de Zeeuwse rentmeesters, 1336-1337); en zie ook: Lemmink, *Staten*, 47. In 1343 werden 'die goede liede van Zierixee, van Middelburgh ende anders dieghene die van mijns heren sgraven rade zijn [bericht], dat zij niet comen en zouden tote dier dachvaert die gheleyt was in die Haghe'; Hamaker, *Rekeningen* II, 374; en *Dagvaarten* I, nr. 67.

<sup>238</sup> Brokken, *Twisten*, 146; en Lemmink, *Staten*, 72, 75. Een aantal vermeldingen van dagvaarten waar leenmannen en steden geconvoceerd werden: Unger, *Bronnen* II, 222 (Kats, 1373), 227 (Tholen, 1376), 238 (Zierikzee, 1399), 288 (Goes en Kats, 1418), 297 (Zierikzee, 1426); NA, Blois, inv. nr. 39, fol. 45r (Zierikzee, 1363); inv. nr. 45, fol. 66v (Tholen, 1369); en NA, GH, inv. nr. 195, fol. 82r (Den Haag, 1388); inv. nr. 1264, fol. 93v (Den Haag, 1410).

*facto* scheiding van de raad van Holland en de raad van Zeeland, al bleven er gezamenlijke dagvaarten met de edelen en steden van Holland plaatsvinden over onderwerpen die beide graafschappen aangingen.

De Zoen van Delft (1428) maakte voor het eerst melding van de 'drier staten derselver onser landen'.<sup>239</sup> Toch kregen de Staten van Zeeland als representatief college pas aan het einde van de vijftiende eeuw vorm. De verschillende typen dagvaarten, ook de multilaterale overleggen tussen de steden, kwamen toen samen wat betreft hun samenstelling en taakstelling. Daarnaast werden de geconvoceerde prelaat, edelen en steden geacht de drie Staten van het land te representeren.<sup>240</sup> De terminologie die in de bronnen wordt gebezigd om de deelnemers op te roepen is niet eenduidig, maar ze biedt enig houvast om het verloop van de institutionele ontwikkelingen nader te belichten.<sup>241</sup> Voor het bepalen van de politieke invloed van de edelen op het overlegproces tussen vorst en onderdanen is het van belang om in kaart te brengen welke edelen werden opgeroepen en aanwezig waren op de dagvaarten en hoe zij een stempel drukten op het besluitvormingsproces.

De graaf van Zeeland riep van oudsher zijn leenmannen bijeen te Kats als hij een buitengewone bede wilde vragen. De 'ghemeen en heren ende ambochtsheerscippen van Zeelant' besloten als zij met het bedeverzoek instemden ook over de wijze van heffing, waarna de grafelijke vierschaar vonnis wees om de betaling van de bede te verplichten. Ten tijde van de Bourgondische hertogen werd de vaste jaarbede niet meer geheven, daarom richtten zij zich voor alle bedeverzoeken tot de leenmannen. De steden werden doorgaans ook opgeroepen voor deze dagvaarten, omdat zij soms betrokken waren bij de korte termijn financiering van de bede en vanaf het einde van vijftiende eeuw met enige regelmaat direct bijdroegen aan de bede.<sup>242</sup> Voor deze dagvaarten werden tot het derde decennium van de zestiende eeuw 'allen prelaten, baenroetsen, riddersen, edelen, ambochtsheeren, burgermeesters, scepenen ende rade van den goeden steden, ende anderen representerende de drie Staten slants van Zeellant' geconvoceerd, daarna wordt alleen nog gesproken van de prelaat, edelen en steden van Zeeland.<sup>243</sup> De prelaat was de abt van Middelburg en werd in de hoedanigheid van ambachtsheer opgeroepen voor deze dagvaarten. Het vonnissen van de bede bleef altijd voorbehouden aan de grafelijke leenmannen, ondanks de aanwezigheid van de stedelijke vertegenwoordigers.<sup>244</sup>

Het feit dat alle edelen als leenmannen voor de bedesonderhandelingen ter dagvaart werden geroepen, betekende niet dat ze daadwerkelijk aanwezig waren. De convocatie ging vaak gepaard met het dreigement dat men 'live ende goede' zou verbeuren bij afwezigheid. De

<sup>239</sup> *Dagvaarten I*, nr. 1204.

<sup>240</sup> Zie voor de vergelijkbare ontwikkelingen in Holland: Hoppbenbrouwers, 'Medezeggenschap', 145-151, 153.

<sup>241</sup> Lemmink *Staten*, 91, hecht in zijn studie naar het ontstaan van de Staten van Zeeland te veel waarde aan de woordkeuze in de bronnen. Zo concludeert hij dat Jan van Beieren en Jacoba van Beieren een ideologische strijd voerden. De eerste 'immers roept "gemene ridderschap en steden" op, terwijl Jacoba nog spreekt van "heren en steden", een terminologie, die het individualistische karakter der feodale maatschappij benadrukt'. Fruin *Prelaat*, 6; en Idem, *Zeeland*, 20-26, heeft alleen oog voor de bededagvaarten en concludeert: 'De raison d'être der Staten was hunne bevoegdheid om de beden, hun door de landsheer gevraagd, toe te staan of te weigeren.'

<sup>242</sup> In januari 1445 waren de steden bijvoorbeeld aanwezig op een dagvaart te Zierikzee 'roerende up tpunt van der bede ende anders'; NA, GRRek, inv. nr. 145, fol. 133v. In 1462 werden 'prelaten, ridderschap, ambochtsheren ende leenmannen' te Zierikzee opgeroepen voor een dagvaart over de bede maar werden ook 'voirs. steden oic aldair bij hem [gesommeerd] hoir gedeputeerde ten selven dage senden souden'; ZA, RZ BO, inv. nr. 871, fol. 58v.

<sup>243</sup> ZA, RZ BO, inv. nr. 940, fol. 46r.

<sup>244</sup> ZA, HV, inv. nr. 108 (1478). De keur van 1495 bepaalde dat 'als die grave oft mambour schot, bede oft heervaart in Zeelant hebben wil, soes al hy comen in Zeelant tot wat plaetsen hy wil, ende aldaer doen vergaderen die ridderscip en leenmannen, ende zijn begeeren daervooren opdoen. Ende eist, dat men hem bede, schot oft heervaert gheeft oft consenteert, soos al men by vonnisse van mannen tot manen van den scout dat vast ende gestade wysen'; Fruin, *Keuren*, 203 (kapittel I, artikel 46).

maatregelen waren niet gericht op de aanwezigheid van alle leenmannen maar op het verzekeren van een minimum opkomst om besluitvorming mogelijk te maken. In het licht hiervan moet het plakkaat van 1507 worden begrepen:

dat van nu voertan alle die ambochtsheren hebbende hondertyftich ofte tweehondert gemeten vrys commende ende compareren oft zenden huerlieder ghedeputeerden volcommelicken ghelast, tot allen dachvaerden, ende tot alzulcken plaetsen binnen mijns ghenadichs heeren landen van Zeelandt als hemlyuden bij desen rentmeesters placcate beteykent sal worden, up peyne ende verbuerte bij ghebreke van dien van den vryen van hueren ambochten voor een jaer, alzoo dicwils alst gebueren zoude.<sup>245</sup>

Vanaf 1507 was de stem van de leenmannen met een *vrije* van minimaal 150 gemeten voldoende om in te stemmen met de bede. In de vijftiende eeuw was dit waarschijnlijk reeds de praktijk. De hoge edelen waren aanwezig tijdens de onderhandelingen over de bede en het vonniswijzen door de leenmannen. Zij hadden een zware stem en bepaalden de besluitvorming. In 1488 werd er bijvoorbeeld ingestemd met een bede van 29.000 ponden door Adolf van Kleef, Filips van Bourgondië, Floris van Borssele, Klaas van Reimerswaal en Vincent van Renesse, die de edelen vertegenwoordigden. Twee jaar later stemden de abt van Middelburg, de afgevaardigde van Adolf van Kleef, Boudewijn van Bourgondië, Filips van Bourgondië, Arnoud van Trazegnies, Jan van Kruiningen, Floris van Borssele, Klaas van Reimerswaal, Willem van Reimerswaal, Jan van Oostende, Anthonis van Kats, Jacob van Kats en Joost van Haamstede te Yersekeroord in met een bede. Daarnaast waren op deze dagvaart ‘meer andere edele’ en de gedeputeerden van de steden Middelburg, Zierikzee, Reimerswaal, Goes en Tholen aanwezig.<sup>246</sup>

Parallel aan de verzelfstandiging van de dagelijkse grafelijke raad tot het Hof van Holland en Zeeland in de periode 1428-1445, ontwikkelde de grote grafelijke raad zich tot de Staten van Zeeland. De vorst riep de ridderschap en steden, en soms leden van de geestelijkheid, bijeen voor overleg over financiële en militaire kwesties, alsmede algemene politieke en juridische zaken en de verdediging van economische en handelsbelangen.<sup>247</sup> In 1437-1438 werden bijvoorbeeld de ‘ridderscip en steden van Zeelant’ te Middelburg bijengeroepen voor een dagvaart over een nieuwe keur op het koren. De ‘edelen ende steden van den lande van Zeelant’ werden in september 1478 te Middelburg geconvoceerd door heren van de Raad van Holland om over de inname van Leerdam en de strijd tegen de Gelderse rebellen te spreken. De ‘Staten van Bewesterscelt’ en ‘de drien Staeten van Beoosterscelt’ werden op 8 mei 1515 in Middelburg ontboden door de rentmeester om voorbereidingen te treffen voor de komst van de nieuwe graaf, ‘omme zijne blijde incomste te doen ende voirts te verstaen tot zijnder huldinge ende receptie an de heerlijcheyden van denzelven landen naer oude gewoente’.<sup>248</sup>

<sup>245</sup> ZA, RZ BO, inv. nr. 6, fol. 35 r (1436); inv. nr. 94, fol. 71v (1492) inv. nr. 925, fol. 83r-83v (27 november 1507). In november 1452 moest, ‘mids dat vele van den edelen, ambochtsheren ende leenmannen terzelver dachvaert niet gecomen en wairen’, opnieuw een dagvaart belegd worden; inv. nr. 32, fol. 98v-99r.

<sup>246</sup> ZA, RZ BO, inv. nr. 331; inv. nr. 336; en zie ook inv. nr. 341, fol. 1 (1492). Bij de toezegging waren ook de abt van Middelburg, de gedeputeerden van de steden van Zeeland, Boudewijn van Bourgondië, Lodewijk van Schengen en ‘meer ander mannen der graeffelicheit’ aanwezig. In 1482 traden Lodewijk van Gruuthuse, Jacob van Borssele namens Wolfert van Borssele, Lodewijk van Schengen, Anthonis van Kats, Jan van Renesse van Baar, Anthonis van Bruelis en Dankert van Schellach op als grafelijke leenmannen. Deze taak werd niet overgelaten aan de ordinaris leenmannen verbonden aan de grafelijke vierschaar; inv. nr. 314, fol. 1r-2r. Rond het midden van de zestiende eeuw was dit wel het geval; inv. nr. 405, fol. 161r-161v; en inv. nr. 1134, 1v (1542).

<sup>247</sup> Lemmink, *Staten*, 109-110, 115; Kokken, *Steden*, 27-32; en Janse, *Ridderschap*, 376-381. Zie voor de Staten van Holland ook: Ward, *Cities*; en Koopmans, *Staten*.

<sup>248</sup> NA, GRRek, inv. nr. 138, fol. 63v; inv. nr. 311, fol. 161r-161v; ZA, RZ BO, inv. nr. 71, fol. 69v; inv. nr. 125, fol. 127v; en inv. nr. 934, fol. 50v-51r.

Veel politieke en economische aangelegenheden betroffen zowel Holland als Zeeland, daarom belegde de vorst of zijn plaatsvervanger regelmatig dagvaarten waarvoor de edelen en/of steden uit beide graafschappen geconvoceerd werden. Uit de gepubliceerde bronnen over de dagvaarten van Holland blijkt dat er voor 99 van de 1137 dagvaarten in de periode van 1433-1467 Zeeuwse edelen werden opgeroepen. Tijdens de regeerperiode van Karel de Stoute werden de Zeeuwse ridderschappen op 22 van 395 gehouden dagvaarten geconvoceerd en in de periode tussen 1477 en 1494 werden zij voor 40 van de 982 dagvaarten opgeroepen.<sup>249</sup> Het zwaartepunt van de aanwezigheid van Zeeuwse edelen op de gezamenlijke dagvaarten lag tussen 1436 en 1482. Onder Maximiliaan van Oostenrijk en Filips de Schone werden zij alleen nog met de Hollandse edelen opgeroepen voor de vergaderingen van de Staten-Generaal.<sup>250</sup> In de Staten-Generaal waren alle Bourgondisch-Habsburgse landen vertegenwoordigd.<sup>251</sup> De dagvaarten van de Staten van Zeeland vonden ook vaker in de zuidelijke Nederlanden dan in Den Haag plaats. Tussen 1496 en 1550 werden de Zeeuwse edelen en steden slechts acht keer in de hofstad ontboden voor een dagvaart.<sup>252</sup> De frequentie van de dagvaarten nam in de eerste helft van de zestiende eeuw ten slotte af. De Staten van Zeeland vergaderden volgens Lemmink tussen 1516 en 1555 37 keer afzonderlijk en 89 maal in het verband van de Staten-Generaal.<sup>253</sup>

De grote grafelijke raad van voor de vijftiende eeuw kende geen vaste samenstelling, afhankelijk van de zaken die op de agenda stonden werden edelen, steden en geestelijken geconvoceerd. Dit gold eveneens voor de Zeeuwse dagvaarten in de Bourgondisch-Habsburgse periode, maar door het ontbreken van convocatie- of presentielijsten is het moeilijk om de participatie van de edelen aan de dagvaarten te bepalen. Voor de periode 1440-1482 komen in de Hollandse grafelijke rekeningen wel persoonlijke oproepen voor de 'ridderschappen' van Zeeland voor. De eerste vermelding van de 'ridderschap van Zeeland' als verzamelnaam voor de 'baenridzen, ridders en knapen' dateert uit 1418. De 'ridderschappen' komen in 1491 voor het laatst voor in de bronnen, daarna wordt alleen van de 'edelen van Zeeland' gesproken.<sup>254</sup> Volgens Janse ontstond de Ridderschap als lichaam binnen de Staten van Holland nadat de grafelijke raad rond 1445 een gesloten college werd.<sup>255</sup> In Zeeland vond een dergelijke institutionalisering van de ridderschap niet plaats. Alleen de edelen die tijdens de vijftiende eeuw voor de Hollands-Zeeuwse dagvaarten werden opgeroepen werden tijdelijk aangeduid als de ridderschap.

Er is een lijst uit 1420 overgeleverd van 68 Zeeuwse edelen die trouw beloofden aan Jan van Beieren. Zij worden 'die ridderschap van Zeeland' genoemd in de bron, maar de groep omvatte ook kleine ambachtsheren. Van de lijst behoren 30 edelen tot de populatie van 1431.<sup>256</sup>

<sup>249</sup> Tellingen zijn gebaseerd op: *Dagvaarten*, delen II, III, en IV. De bronnen van de dagvaarten van Zeeland worden binnen afzienbare tijd gepubliceerd en zullen een gedetailleerde analyse van de dagvaarten mogelijk maken.

<sup>250</sup> Dit gebeurde zevenmaal tussen 1482 en 1515, zie: *Dagvaarten* IV, 644 (1487), 646 (1487) en 969 (1488); NA, GRRek, inv. nr. 194, 153v-155r, 169v-170v (1498) en *Dagvaarten* VI, 1 (1506), 23 (1507).

<sup>251</sup> Voor de toename van het aantal vergaderingen van de Staten-Generaal: Wellens, *États généraux*, 101, 355-356; Aerts e.a., *Overheidinstelling*, 65-71; en Maddens, *Beden*, 1-11. Volgens Ward, *Cities*, 114 waren 12,5 procent van de dagvaarten in Holland tussen 1506 en 1515 vergaderingen van de Staten-Generaal.

<sup>252</sup> ZA, PE, inv. nr. 53, fol. 23v-24r (1504); inv. nr. 68, fol. 21r-22r (1514); inv. nr. 75, fol. 18v-19v (1520); ZA, RZ BO, inv. nr. 932, fol. 60v (1512); inv. nr. 150, fol. 117v (1524); inv. nr. 153, fol. 113v-114r (1527); NA, GRRek, inv. nr. 349, fol. 160r (1515); en De Stoppelaar, *Inventaris*, nr. 1324 (1525).

<sup>253</sup> Lemmink, *Staten*, 149-150. De cijfers zijn betwistbaar. Hij baseerde zijn tellingen namelijk alleen op de Zeeuwse rentmeesterrekeningen en hanteert een strenge definitie van een bijeenkomst van de Staten.

<sup>254</sup> NA, GH, inv. nr. 1271, fol. 79r en 99v-100r (1418); en ZA, RZ BO, inv. nr. 336; inv. nr. 1088, fol. 79(b)r (1490). Deze conclusie is gebaseerd op de gegevens die verzameld zijn door de medewerkers van het Instituut voor Nederlandse Geschiedenis in het kader van het project 'Staten en steden van Zeeland, 1316-1574'.

<sup>255</sup> Janse, *Ridderschap*, 377; en Van Nierop, *Ridders*, 178-185.

<sup>256</sup> Boven de lijst staat: 'Dit sijn die ridderschap van Zeeland die mijnen genedigen here aen sijn hant getast hebben by hem te blijven anno XX, XVI novembri'; NA, GH, inv. nr. 210, fol. 22v.

Tussen 1420 en 1498 werden 167 edelen uit Zeeland opgeroepen. Dit met uitzondering van bijvoorbeeld Lodewijk van Treslong, Jan van Kats, Jan van Reimerswaal en Jacob van Borssele die in Holland waren gevestigd en voor de Staten van Holland werden geconvoceerd. De deelpopulatie van 1431 telt 65 edelen (38%) die aanwezig waren op de dagvaarten en de deelpopulatie van 1475 81 edelen (39%).<sup>257</sup> Ruim een derde van de onderzoekspopulatie uit de vijftiende eeuw werd dus minimaal een keer persoonlijk opgeroepen voor een Hollands-Zeeuwse dagvaart. Van deze 140 ridderschappen – een zestal was zowel in 1431 als in 1475 actief – werden er voor zover bekend 77 minder dan tien keer geconvoceerd. Gemiddeld werden er zeventien edelen opgeroepen, met als maximum veertig edelen in 1476.<sup>258</sup>

**Tabel 4.7: Edelen uit de deelpopulaties van 1431 en 1475 met minimaal 25 dagvaartoproepen**

1431	Dagvaarten	1475	Dagvaarten
Hendrik Wolfertsz van Borssele	50	David Colijnsz van Baarsdorp	31
Jan Klaasz van Reimerswaal (ook in 1475)	36	Joost Arendsz van Kruiningen	31
Frank Florisz van Borssele	35	Raas Arendsz van Kruiningen	29
Floris Florisz van Haamstede	35	Olivier Willemsz van der Maalstede	29
Jan Adriaansz van Kruiningen	31	Klaas Adriaansz van Reimerswaal	28
Adriaan Klaasz van Reimerswaal	31	Floris Franksz van Borssele	27
Wolfert Jansz van Stapel (ook in 1475)	30	Anthonis Wolfertsz van Kats	27
Floris Arendsz van Haamstede van	29	Jan Jacobsz van Kats	26
Adriaan Jacobsz van Borssele	26	Adriaan Jansz van Kruiningen	26
Filips Klaasz van Reimerswaal	26	Jan Willemsz van Oostende	26
Willem Jansz van Stapel	25	Adriaan Michielsz van Nieuwerwe	25

**Tabel 4.8: Meest geconvoceerde adellijke families uit de deelpopulaties van 1431 en 1475**

Familie	Aantal opgeroepen edelen	Aantal keer geconvoceerd	Gemiddeld
Van Reimerswaal	5	130	26
Van Stapel	3	67	22
Van Borssele	11	205	19
Van Kruiningen	8	146	18
Van Oostende	4	70	18
Van den Abeele	5	60	12
Van Haamstede	8	109	12
Van Kats	8	94	12
Van der Maalstede	6	71	12
Van Schengen	10	81	8

In tabel 4.7 en 4.8 is af te lezen welke edelen respectievelijk welke adellijke families uit de deelpopulaties van 1431 en 1475 het meest frequent werden opgeroepen. De tien genoemde families ontvingen tweederde van alle convocaties voor de edelen. Een aantal factoren speelden een rol bij de convocatie. De machtigste edelen werden vrijwel altijd opgeroepen: de graaf van Oostervant, de heer van Veere, de heer van Haamstede, maar ook de heren van Kortgene, Souburg, Kruiningen en Reimerswaal. Hun aanwezigheid op de dagvaarten was gewenst om tot besluitvorming te komen.<sup>259</sup> Ten tweede werden alleen edelen opgeroepen die daadwerkelijk in het gewest waren gevestigd, vandaar dat edelen uit de families Van Renesse (Utrecht), Van Blois

<sup>257</sup> Er zijn 89 lijsten met geconvoceerde edelen: 1420 (1), 1433-1467 (46), 1467-1477 (22), 1477-1494 (19) en 1494-1515 (1). Alleen dagvaarten waar meer dan drie Zeeuwse edelen werden opgeroepen zijn meegeteld. Niet alle genoemde edelen konden worden geïdentificeerd, soms lijkt het om verschrijvingen te gaan.

<sup>258</sup> *Dagvaarten* III, nr. 389. Een oproep voor de dagvaarten is een van de criteria om de onderzoekspopulatie in te delen in drie strata. Alle edelen die regelmatig opgeroepen zijn gerekend tot het hoge of modale stratum. Incidenteel werd er een edelman uit het lage stratum opgeroepen vanwege een ambt dat hij uitoefende.

<sup>259</sup> In september 1440 werd er bijvoorbeeld een dagvaart gehouden te Den Haag waarvoor alle 'ridderschappen cleen ende groot' waren opgeroepen. Een bode werd echter gezonden 'in Heenvliet an den here van Cruningen ende vandaen voirt an den here van Haemsteden int lant van Scouwen, dat sij comen souden geliken voirs. is ende bij den eersten ontbieden nyet gecomen en waeren'; NA, GRRek, inv. nr. 141, fol. 68v-69r.

van Treslong (Holland) en Van Trazegnies (Henegouwen) niet in de Zeeuwse lijsten voorkomen. Ten derde werden edelen die een grafelijk ambt uitoefenden doorgaans geconvoceerd. Voorbeelden hiervan zijn Wolfert van der Maalstede en David van Baarsdorp, baljuws van Goes, Filips Reimerswaal, baljuw van Reimerswaal, en Adriaan van Nieuwerwe, baljuw van Middelburg. Opvallende uitzonderingen op deze regels zijn de families Bruelis, Van Oostende, Van Stapel en Van Schengen. Zij werden waarschijnlijk opgeroepen vanwege hun status. Van oudsher kenden deze families ridders en knapen in hun midden en dit woog zwaarder voor een convocatie dan het bezitten van grafelijke ambten of veel ambacht.

De gegeven cijfers zijn slechts indicatief voor de aanwezigheid en rol van de edelen op de Hollands-Zeeuwse dagvaarten, omdat convocatie geen aanwezigheid of reële politieke inspraak impliceerde.<sup>260</sup> Over de besluitvorming van de dagvaarten van ridderschap en steden in Holland en Zeeland is weinig bekend. De Zeeuwse edelen wilden op de gezamenlijke dagvaarten geen beslissingen nemen over de bede, omdat dit alleen kon plaatsvinden tijdens de dagvaarten van de leenmannen. Stadhouders Willem van Lalaing ondervond dit op 17 mei 1444 toen hij de Zeeuwse ridderschap en steden om geld verzocht, onder meer voor de betaling van de Zoen van Kopenhagen. De Zeeuwse edelen die in Den Haag aanwezig waren antwoordden hem:

dat zij up dese tijt in cleynen getale ter dachvairt gecomen waeren ende dat veel van die gescreven waeren, niet gecomen en waeren ende oic veel van den ridderscip niet gescreven en waeren ter dachvairt te comen, *ende dat zij oude custume hadden, dat nyemant vorder dan voir hemzelve[n] verantwoirden en mochte van des lants wegen in zaken dair gelt an cleefde*, ende (...) omdat zij oic andere manyeren in Zeelant hebben om gelden te betalen van des lants wegen dan men in Hollant doet, dat die heere van Lalaing een dachvairt maken woude in Zeelant ter Goes ende aldair van mijns genadigs heren wegen beschrijven ende comen doen *alle die ridderscip ende ambochtsheren, groot ende cleyn, ende oic die steden*.<sup>261</sup>

Het beroep van de ridderschappen op de ‘oude custume’ in Zeeland dat alle ambachtsheren zich moesten uitspreken over de bede, had in dit geval ook te maken met onwil om bij te dragen aan de gevraagde som geld.

Het is aannemelijk dat de hoge edelen hun stempel op de besluitvorming drukten en dat de overige edelen zich schikten naar hun oordeel. De toonaangevende rol van deze edelen blijkt onder meer uit het gegeven dat de vorstelijke ambtenaren vooroverleg pleegden met hen voordat zij een dagvaart belegden.<sup>262</sup> Onder de Habsburgse vorsten traden hoge edelen als Adolf van Kleef, Filips van Bourgondië en Adolf van Bourgondië regelmatig op als vertegenwoordiger van de vorst en riepen zij de edelen en steden bijeen.<sup>263</sup> De edelen waren niet in de positie om

<sup>260</sup> Janse, *Ridderschap*, 378. Het kwam regelmatig voor dat een dagvaart ‘verleit ende gecontinuert was overmits de cleine menichte die ter vors. dachvaert waren’; ZA, RZ BO, inv. nr. 28, fol. 67v (1451); inv. nr. 40, fol. 66r (1460); en inv. nr. 313, fol. 103r (1481).

<sup>261</sup> NA, HvH, inv. nr. 6, fol. 7r-10v (mijn cursivering). Zie voor de Zoen van Kopenhagen en andere punten van onderhandeling: Damen, *Staat*, 365-367; Janse, *Ridderschap*, 377-379; en Lemmink, *Staten*, 111-115. In 1453 weigerde men eveneens eendrachtelijk om de bede te betalen, omdat aan de voorwaarde van een nieuwe keur van Zeeland niet voldaan was door de vorst; ZA, RZ BO, inv. nr. 33, fol. 81r-81v; en Fruin, *Keuren*, xiii-xxiii.

<sup>262</sup> Mr. Anthonis Michiels en Pieter Annoque voerden overleg met de graaf van Oostervant en de heer van Veere, die besloten dat het nodig was om een dagvaart over een nieuwe bede te houden op 5 november 1451 te Goes; ZA, RZ BO, inv. nr. 29, fol. 22r-23r, 26r; en zie ook: inv. nr. 33, fol. 81r-81v (1453). Hoewel Frank van Borssele formeel niet meer actief was in het grafelijke bestuur, bleef hij een belangrijk aanspreekpunt voor de Bourgondische hertogen en na 1456 werden er regelmatig dagvaarten belegd in zijn thuisstad Brielle; NA, GRRek, inv. nr. 160, fol. 111v-112.

<sup>263</sup> ZA, RZ BO, inv. nr. 317 (1478); inv. nr. 899, fol. 31r (1487); inv. nr. 336 (1489); inv. nr. 382, fol. 2v-3v (1523). In 1513 ontving Adolf van Bourgondië een vergoeding van 180 pond van de Staten van Zeeland omdat hij samen met Filips bastaard van Bourgondië een vergadering van de Staten-Generaal te Mechelen bezocht had en hij ‘hij ende mijn voors. heere van Beveren zoeverre gebesoingiert hebben dat zij vercreghen hebben quijscedinghe van der helft van



zonder enige ruggespraak beslissingen te nemen, want toen Maximiliaan van Oostenrijk in juni 1488 om een bedrag van 6.000 ponden van 40 groten verzocht, moest vanwege de slechte opkomst van de edelen tweemaal een dagvaart worden belegd. De abt van Middelburg, Adolf van Kleef en Filips van Bourgondië wilden zelf geen besluit voor hun rekening nemen.<sup>264</sup> In 1492 weigerden de Staten aanvankelijk het besluit te ondertekenen om 20.000 Andriesguldens toe te kennen aan de hertog van Saksen voor het beleg van Sluis. Zij wilden dit pas doen indien 'mijn heere van Beveren [Filips van Bourgondië] en hadde se eerst geteekent'.<sup>265</sup> De besluiten van de edelen kregen draagvlak en rechtskracht als de hoge heren hadden getekend. In 1512 werd er speciaal een bode naar de oude heer Jan van Kruiningen 'als een van den principaelen edelen' gestuurd, zodat hij een overeenkomst van de Staten van Zeeland kon bekrachtigen.<sup>266</sup>

Aan het einde van de vijftiende eeuw verdwenen de gezamenlijke Hollands-Zeeuwse dagvaarten. Ten tijde van Filips de Schone waren enerzijds de dagvaarten van de edelen en steden en anderzijds de dagvaarten van de grafelijke leenmannen samengesmolten. De edelen werden in de Bourgondische periode op persoonlijke titel opgeroepen en geacht zelf aanwezig te zijn, maar in zestiende eeuw vaardigden zij vaak een gemachtigde af. De aanwezigheid van alle edelen was niet meer vereist: de prelaat, edelen en stedelijke gedeputeerden representeerden de drie Staten van Zeeland.<sup>267</sup> De prelaat en edelen stuurden, evenals de vijf goede steden, een vertegenwoordiging als de Staten bijeenkwamen. Aan Filips de Schone werd bijvoorbeeld in 1505 een bede toegekend tijdens een dagvaart te Yersekeroord, waar 'de gedeputeerde representerende den drien Staten zijns lants ende graefscips van Zeelant' aanwezig waren.<sup>268</sup> De Staten van Zeeland kregen in de zestiende eeuw de vorm van een gesloten bestuursinstelling.<sup>269</sup>

Uit de bronnen kan niet opgemaakt worden welke edelen in de eerste helft van de zestiende eeuw aanwezig waren op de Statenvergaderingen. Hun aantal lijkt niettemin sterk afgenomen te zijn. Tijdens de regeringsperiode van Karel V werden de edelen gerepresenteerd door de belangrijkste edelen in het graafschap.<sup>270</sup> Zo benoemden de abt van Middelburg, Adolf, Karel en Filips van Bourgondië, en Joost van Kruiningen, 'vervangende alle de andere edelen des vors. lants van Zeelandt', Jacob van der Potterije in 1529 tot pensionaris van de prelaat en

---

alzoove vele als de portie van tvoors. landt van Zeellant bedragen sal mogen in den heessche boven geroert'; ZA, PE, inv. nr. 65, fol. 34r-35v.

<sup>264</sup> ZA, RZ BO, inv. nr. 1085, fol. 38v: '...ende oick mits dat mijn heere den prelaet van Middelburch, den hoogen ende mogenden heere mijn heere van Ravestain ende mijn heere van Bevere dese zaicken alleene up himlieden niet nemen en wilden.'

<sup>265</sup> ZA, HV, inv. nr. 159, ongefolieerd. Na het consent van de Staten moesten de leenmannen ook in de Habsburgse periode het vonnis uitspreken; zie bijvoorbeeld: ZA, RZ BO, inv. nr. 1134, fol. 1v (1542)

<sup>266</sup> Het betrof de bede van 10.000 pond die aan Margretha van Oostenrijk werd gegund voor het beleg van Venlo. De steden schoten het bedrag voor door middel van de verkoop van rentebrieven en de prelaat en edelen zouden het binnen twee jaar terugbetalen door middel van een heffing van 2,5 groot per jaar; ZA, PE, inv. nr. 65, fol. 41v. Zie voor andere voorbeelden: inv. nr. 75, fol. 19v-20r (1520); en inv. nr. 83, fol. 48r (1527).

<sup>267</sup> ZA, RZ BO, inv. nr. 84, fol. 114r-114v (1486); en vgl. Lemmink, *Staten*, 145. Rentmeester Guy de Baenst noemde in een brief aan de Rekenkamer te Rijsel een keer eerder 'les prelat, nobles et bonnes villes, representans les trois Estas du pays de Zellande'; ADN, B 17.712 (1473).

<sup>268</sup> ZA, RZ BO, inv. nr. 870, fol. 42v (1461); inv. nr. 331, fol. 75r (1489); inv. nr. 352, fol. 1v-2r (1505); en inv. nr. 154, fol. 142r (1528).

<sup>269</sup> De stelling van Fruin en Lemmink dat de dagelijkse bestuursaangelegenheden vanaf 1544 in handen van de abt, heer van Veere en het stadsbestuur van Middelburg kwam te liggen, wordt niet ondersteund door het bronmateriaal. Zo heeft Middelburg nooit de andere steden vertegenwoordigd in de Staten; Fruin, *Prelaat*, 4-5; Lemmink, *Staten*, 146; en ZA, RZ BO, fol. 414 (1548). Volgens Boxhorn, *Chroniick* II, 473-474, leefden er 38 'ridderschap ende edelen' in Zeeland in 1540/1549.

<sup>270</sup> Het platteland werd feitelijk niet meer vertegenwoordigd door hun ambachtsheren; Dekker, *Landstede*, 174.

edelen.<sup>271</sup> De prelaat en edelen hadden vanaf ongeveer 1505 een pensionaris in dienst, die als hun gedeputeerde optrad tijdens de vergaderingen van de Staten-Generaal en van de Staten van Zeeland en allerhande dienstreizen voor hen uitvoerde.<sup>272</sup> In het naburige Holland nam de participatie van de edelen in de zestiende eeuw eveneens af. Tussen 1506 en 1515 waren gemiddeld slechts zeven tot tien edelen aanwezig op de vergaderingen. Dit waren doorgaans niet de hoge edelen, maar professionele en ervaren adellijke bestuurders die loyaal waren aan de vorst, maar ook het vertrouwen genoten van de onderdanen.<sup>273</sup>

De prelaat en edelen representeerden in de Habsburgse periode formeel twee aparte staten, maar ze traden doorgaans gezamenlijk op. In 1518 werd een edelman, Maximiliaan van Bourgondië, verkozen tot abt van Middelburg. De abt werd aanvankelijk als ambachtsheer geconvoceerd, maar vanaf het einde van de vijftiende eeuw vertegenwoordigde hij in theorie ook de tweede stand. De prelaat en edelen drukten een zwaar stempel op de besluitvorming van de Staten. In de zestiende eeuw brachten zij altijd eenstemmig advies uit en met hun twee stemmen overtroffen zij de stem van de steden.<sup>274</sup> De steden waren betrokken bij overleg over economische, financiële en militaire zaken. In de Bourgondisch-Habsburgse periode werden zij opgeroepen voor de vergaderingen van de edelen en steden van Zeeland (en Holland) en van de Staten-Generaal. Voor zaken die alleen de steden aangingen werden afzonderlijke dagvaarten belegd.<sup>275</sup> De positie van de steden in de Staten van Zeeland was minder prominent dan die van steden in de Hollandse of Vlaamse Staten.<sup>276</sup> Dit had met het aantal steden en hun omvang te maken, maar bovenal met het feit dat zij tot het einde van de vijftiende eeuw nooit direct en daarna slechts onregelmatig bijdroegen aan de bede, die geheel schotsgewijs werd geheven.<sup>277</sup> De politieke dominantie van de edelen in de Staten van Zeeland berustte op hun positie als belangrijkste belastingbetalers, of meer precies, ontvangers van het schot.

In de Habsburgse periode verbeterde de onderhandelingspositie van de Zeeuwse steden in de Staten door hun groeiende financiële macht. In 1488 zegden de Staten van Zeeland voor het eerst een bede van 29.000 pond toe, waarvan de prelaat en edelen de helft zouden betalen door middel van een heffing van tien groten per gemet en de steden de andere helft voor hun rekening namen.<sup>278</sup> Deze verdeling van de lasten van de buitengewone bede over het platteland en de steden kwam daarna vaker voor, waarbij de steden de helft of tweederde van de te betalen

<sup>271</sup> ZA, RZ A, inv. nr. 459, fol. 143r-143v; en Fruin, 'Schot', 69. Op 2 januari 1525 vertegenwoordigden Maximiliaan van Bourgondië, Adolf van Bourgondië, Floris van Egmond, Jan van Bergen en Anton van Lalaing de prelaat en edelen; De Waard, *Regestenlijst*, nr. 1. Voor de oproepen voor de 'meeste' edelen, zie: ZA, PE, inv. nr. 145, fol. 10r (1509); en inv. nr. 149, fol. 11v-12v (1513).

<sup>272</sup> ZA, PE, inv. nr. 56, fol. 19r; en inv. nr. 72, fol. 15v-16r (1517).

<sup>273</sup> Ward, *Cities*, 109-113; en zie ook: Koopmans, *Staten*, 241-242; en Van Nierop, *Ridders*, 179-180.

<sup>274</sup> Fruin, *Prelaat*, 3-4; en Polak, 'Abten', 27. In Holland hadden de edelen gezamenlijk een stem die zij als eersten uitbrachten en de zes grote steden elk een stem; Ward, *Cities*, 66-67; en Van Nierop, *Ridderschap*, 178.

<sup>275</sup> NA, GRRek, inv. nr. 142, fol. 93v, 99r-99v (1441); inv. nr. 144, fol. 105v (9 augustus 1443); en Smit, *Bronnen* 1-2, nr. 1336 (1448). In de vijftiende eeuw werden de zogenaamde smalsteden Vere, Vlissingen, Westkapelle, Domburg, Brouwershaven, Kortgene en Sint-Maartensdijk nog wel opgeroepen voor de dagvaarten; NA, GRRek, inv. nr. 144, fol. 105v (1443); *Dagvaarten* III, nr. 324 (1475); ZA, RZ BO, inv. nr. 75, fol. 111v (1482); NA, SvH, inv. nr. 1604, fol. 104r-104v (1484); en *Dagvaarten* IV, nr. 843 (1491); en vgl. Fruin, *Zeeland*, 23.

<sup>276</sup> Kokken, *Steden*, 279; Tracy, *Holland*, 33; en Blockmans, *Volksvertegenwoordiging*, 161-169.

<sup>277</sup> Fruin, *Prelaat*, 10-12. De steden waren lange tijd al betrokken bij de beddeonderhandelingen, omdat zij vaak het gevraagde bedrag voorschoten en later werden terugbetaald uit de inkomsten uit het schot of door de vorst direct om een lening werden gevraagd; ZA, RZ BO, inv. nr. 63, fol. 51v-52r (1474); en inv. nr. 84, fol. 112r-112r (1486). In de late vijftiende en begin zestiende eeuw kregen de steden van de vorst regelmatig toestemming om het voor te schieten bedrag te verkrijgen door de verkoop van renten; inv. nr. 368, fol. 4v-5v (1517). In 1428 droegen de steden bij aan de eerste bede voor Filips de Goede, die hen vervolgens hun achterstallige rentebetalingen kwijtschold; NA, GRRek, inv. nr. 129, fol. 52v-53v; en ZA, RZ A, inv. nr. 452, fol. 32r-34r.

<sup>278</sup> ZA, RZ BO, inv. nr. 331, los blad voorin.

bede voor hun rekening namen. Toch betekende dit niet dat de steden een machtsblok vormden in de Staten. Uit de bronnen blijkt dat behalve Middelburg, de Zeeuwse steden zich verzetten tegen de quotisatie, omdat men de bede 'heffen zoude over al Zeelandt schootschewijse naer de kuere, rechten ende costumen van den lande'.<sup>279</sup> De kleine steden moesten zich ondanks de vaak voorkomende 'diversiteyt van den opinien' neerleggen bij het advies van de prelaat en edelen en Middelburg.<sup>280</sup> In 1542 traden de steden wel gezamenlijk op tegen de prelaat en edelen. Zij verkregen van Maria van Hongarije het recht om met de prelaat en edelen de bederekeningen af te horen.<sup>281</sup> De tegenstelling tussen platteland en steden kan niet eenvoudigweg vereenzelvigd worden met een tegenstelling tussen edelen en burgers. De relaties tussen edelen en steden waren veel complexer. Veel edelen waren bijvoorbeeld in de steden gevestigd en konden als stadsbestuurders afgevaardigd worden naar de dagvaarten.<sup>282</sup>

#### 4.5 Militaire activiteiten en verplichtingen

In de middeleeuwse samenleving was het bij uitstek de taak van de edelen om wapens te hanteren in dienst van God en ter bescherming van de zwakkeren. Deze taak was verbonden met de ridderidealen van eer, moed, loyaliteit en vrijgevigheid. Op het slagveld was de ridder te paard, gehuld in een zwaar harnas en met wapens in de hand in zijn element. De ridderschap vond haar oorsprong in de zwaarbewapende ruitery.<sup>283</sup> In de vijftiende-eeuwse Franse en Bourgondische hofliteratuur werden de militaire activiteiten van de edelen taken geplaatst in het teken van dienstbaarheid aan de publieke zaak en gehoorzaamheid aan de vorst. Ware ridderlijkheid kwam tot uitdrukking in het dienen van de vorst in rechtvaardige oorlogen.<sup>284</sup>

Welke militaire taken vervulden de edelen uit Zeeland in de Bourgondisch-Habsburgse periode? Deze vraag wordt beantwoord door achtereenvolgens in te gaan op de militaire verplichtingen van de edelen, hun militaire functies en hun activiteiten op het slagveld. De edelen waren als ambachtsheren ten eerste verplicht de graaf te dienen 'in heervaerden oft wapeninge [...] tot up de palen van den landen van Holland, Zeelant ende Vrieslant.' Volgens de keur van 1495 leverden zij een man per 100 gemeten ambacht, maar het waren de grondeigenaren die de soldij van de strijders betaalden. Deze betalingsverplichting gold tot een bedrag van de toegestane bede en deed alle andere bedeverplichtingen in dat jaar vervallen.<sup>285</sup> De heervaart was dus de algemene dienstplicht van de onderdanen. Het was in Zeeland, in tegenstelling tot in Holland, de gewoonte om in plaats van gewapende mannen te leveren, te volstaan met een afkoopsom, het zogenaamde heervaartgeld. Dit was een grondbelasting die op dezelfde wijze als de beden door de vorst moest worden gevraagd en door de ambachtsheren werd geïnd.<sup>286</sup> Op 23 juni 1436 waren alle heren bijvoorbeeld te Kats verzameld, waar zij

<sup>279</sup> ZA, RZ BO, inv. nr. 355, fol. 1r-1v (1509). Ook een aantal hoge edelen en ambachtsheren was in dit jaar deze mening toegeedaan in dit jaar en zij wisten hun zin te krijgen tegen het advies in van de abt van Middelburg, een aantal onbekende edelen en de stad Middelburg voor een quotisatie over de leden van de Staten.

<sup>280</sup> ZA, RZ BO, inv. nr. 1099, fol. 3r-3v (1512); inv. nr. 372, fol. 1r-1v (1520); inv. nr. 375, fol. 1r-2v (1521); en ZA, PE, inv. nr. 79, fol. 30r-30v (1524).

<sup>281</sup> Unger, *Bronnen I*, nr. 494; ZA, RZ A, inv. nr. 452, fol. 20r-208r; en ZA, PE, inv. nr. 227 (1547).

<sup>282</sup> Zie voor de relatie tussen edelen en steden § 6.4; en voor de omliggende landen: Janse, *Ridderschap*, 383-384; en Blockmans, 'Representation', 96-98.

<sup>283</sup> Flori, *Chevaliers*, 66, 74-78; en Keen, *Chivalry*, 1-2, 16-17, 27-29, 34-37.

<sup>284</sup> Contamine, *Noblesse*, 198-206; en Vale, *War*, 14-32.

<sup>285</sup> Fruin, *Keuren*, 231-232 (kapittel III, artikel 32-35). Ten einde dat de 'edele en ambochsheeren te gwillicker hemluyden [d.i. de graaf] vougen souden in den dienste van wapene' zouden de erfgenamen van de gesneuvelde ambachtsheren geen verheffingsgeld hoeven te betalen.

<sup>286</sup> Jansen en Hoppenbrouwers, 'Heervaart', 5, 14-15; Fruin, 'Schot', 83-84; Gosses, *Organisatie*, 53-58; en Dekker, *Zuid-Beveland*, 451-452.

instemden met ‘een bedde van 20 niewer grooten Vlaems gelts van den gemete als herevaert gelt, vry ende al mede gheldende’.<sup>287</sup> In de Bourgondisch-Habsburgse periode stemden de heren nog tweemaal in met het betalen van heervaartgeld. Het werd gebruikelijk om vorstelijke oorlogen, binnen en buiten de landsgrenzen, te bekostigen door middel van buitengewone bedden.

In de onrustige periode tussen de dood van Jan van Beieren (1425) en de verzoening van Jacoba van Beieren en Filips van Bourgondië (1428), betaalden de ambachtsheren tweemaal heervaartgeld. Zij dienden in deze periode de graaf ook persoonlijk, want in de rekeningen van 1431 en 1432 worden hiervoor betalingen verantwoord.<sup>288</sup> Het is onduidelijk of zij in het kader van de heervaart dienden of als grafelijke leenmannen werden opgeroepen om militaire dienst te leveren.<sup>289</sup> In het laatste geval namen zij deel aan de strijd vanwege hun leenbezit en status – militaire dienst was nauw verbonden met het adellijke leven. Ridders en knapen werden geacht te beschikken over een kostbare wapenuitrusting en de nodige militaire ervaring. In de loop van de vijftiende eeuw verloor de heervaart in Zeeland haar betekenis, maar de feodale dienstplicht van de grafelijke leenmannen werd rond 1470 nieuw leven ingeblazen.

De ambitieuze Karel de Stoute trachtte zijn militaire apparaat efficiënter te maken door de oude feodale dienstplicht in een nieuw jasje te steken. In de periode 1470-1474 liet de hertog leenregisters vervaardigen in al zijn landen. Op grond van de taxatie en registratie van de inkomsten uit leengoederen werd vastgesteld welke diensten de leenmannen naar vermogen verplicht waren te leveren.<sup>290</sup> De opdracht aan de leenmannen in Zeeland om de omvang en waarde van hun lenen op te geven werd op 8 april 1470 afgelezen, maar de eerste registratieronde verliep stroef en het definitieve *Valor feodorum* werd tussen 1472 en 1474 vervaardigd.<sup>291</sup> Aan de hand van dit register werd in 1474 getaxeerd tot welke militaire diensten de leenmannen in Zeeland verplicht waren.<sup>292</sup> Een leenman die jaarlijks meer dan 200 schilden (*écus*) van 24 stuivers uit zijn lenen trok moest een *homme d’armes avec trois chevaux* leveren. Met inkomsten van meer dan 40 schilden was dit een *combattant à cheval* en met meer dan

<sup>287</sup> ZA, RZ BO, inv. nr. 837, fol. 5r. De hertog schold Frank, Hendrik, Floris en Boudewijn van Borssele en Laurens van Kats deze bedde kwijt over het vrije van hun ambachten, waarschijnlijk voor de diensten die zij hem bewezen hadden; Fruin, *Rekeningen*, reg. 20 (24 juni 1436). Voor de andere jaren: De Stoppelaar, *Inventaris*, nr. 302 (1456), waarvan niet alles was voldaan volgens de vorst in 1460; ZA, RZ BO, inv. nr. 40, fol. 64v; en inv. nr. 314, fol. 1r-2r (1482). Het laatste heervaartgeld werd toegekend ‘alsdan tlant van Zeelant vry ende ombelast zoude zijn ende blijven van alsulcke oirloge als die van Hollant doe ter tijt dagelijcx hantierende waeren tegens die van Utrecht mit huere adherenten.’

<sup>288</sup> Het betroffen militaire diensten geleverd te Schoonhoven, Den Haag, Leiden, Schiedam, op het water bij Zevenbergen en in Zeeland (Zierikzee en Reimerswaal); ZA, RZ BO, inv. nr. 1, fol. 43v-44r; en inv. nr. 2, fol. 52v. Zo diende Michiel van Zoutelande met een knecht zestien weken lang voor Leiden en ontving daarvoor negen Hollandse groten per dag. Hector van Voorhoute stuurde zijn koster Dankert met 26 man te schip voor vier dagen naar Zierikzee en werd daarvoor 3 lb 15 s 3 d groten Vlaams betaald.

<sup>289</sup> In 1405 werden bijvoorbeeld twintig ridders en knapen ontboden door Willem VI om hem te dienen met hun manschappen. De Zeeuwse steden leverden ook mannen; Van Mieris, *Charterboek VI*, 20. In 1418 zond Jacoba van Beieren een bode dat ‘alle die gemene ridderen ende knapen in den lande van Zelant geseten ombieden souden [te Den Haag] ende also dair mede spreken dat men bairdse, platte scepe ende ander roeyscepe toe maken ende ordineren souden om dien stroom van Zelant dair mede te veyligen gelijk andere ridderen ende knapen in den lande van Hollant doen sullen’; NA, GH, inv. nr. 108, fol. 56r.

<sup>290</sup> Janse, ‘Registration’, 176-179; Idem, ‘Ambition’, 145-155; en zie § 3.4, noot 204.

<sup>291</sup> ZA, RZ BO, inv. nr. 59, fol. 113r-113v. Voor herhaalde oproepen: fol. 114v (9 mei 1470), 114v-115r (4 juni 1470), fol. 116r (16 juli 1470), en inv. nr. 60, fol. 111r (22 oktober 1470). In januari 1471 werden de leenmannen vanwege de strijd in Picardië op verbeurte van hun leen opgeroepen om op 1 februari aanwezig te zijn te Hoogstraten voor een wapenschouw en monsterring. Het is onduidelijk of deze oproep gebaseerd was op de eerdere registratie; inv. nr. 60, fol. 113r-113v; en zie ook: Janse, ‘Ambition’, 150-154, 157, 159-161.

<sup>292</sup> NA, GH, inv. nr. 877; en voor de te leveren manschappen: inv. nr. 879, fol. 1r-3r; en inv. nr. 880 (*Taxation services fiefs*, 1477-1479, maar reeds opgesteld in 1474). Van het laatste register zijn ook (latere) afschriften: ZA, RZ BO, inv. nr. 68; en ZA, RZ A, inv. nr. 452, fol. 565r-574r; en in druk met kleine foutjes: Van Boxhorn, *Chroniick II*, 262-266.

zestien schilden een *combattant à pied*.<sup>293</sup> Niet alle leenhouders uit het *Valor feodorum* worden genoemd in het register en onder hen bevonden zich ook de stad Middelburg en de abt als ambachtsheren. In het totaal leverde Zeeland 39 ‘mannen van wapenen’ met drie paarden, 87 mannen vechtenden te paard en 328 mannen te voet. De verplichtingen van de belangrijkste adellijke leenmannen en families staan weergegeven in tabel 4.8. Opvallend is dat Zeeland zestien zwaargewapende cavalieristen meer moest leveren dan Holland en slechts elf minder dan Vlaanderen. Zeeland leverde echter veel minder voetvolk dan de andere landen.<sup>294</sup> Uit deze cijfers blijkt dat het relatief kleine Zeeland enkele zeer waardevolle lenen kende.

**Tabel 4.9: Militaire verplichtingen van de belangrijkste adellijke leenmannen in Zeeland, 1474**

	<i>Mannen van wapenen</i>	<i>Mannen te paard</i>	<i>Mannen te voet</i>
Wolfert van Borssele	13	10	19
Adolf van Kleef en Anna van Bourgondië	12	5	21
Jasper van Culemborg	9	4	2
Alienora van Borssele	2	5	2
Lodewijk van Brugge	2	4	3
Familie Van Schengen	1	4	18
Jan en Adriaan van Kruiningen		10	9
Floris van Borssele		9	15
Familie Van Kats		7	46
Familie Van Renesse		4	10
Familie Van Reimerswaal			24
<i>Totaal</i>	<i>39</i>	<i>62</i>	<i>169</i>

Karel de Stoute en zijn Habsburgse opvolgers lieten de Zeeuwse leenmannen regelmatig oproepen voor een wapenschouw om ten strijde te trekken.<sup>295</sup> In 1517 vaardigde Karel V ten tijde van de invallen van Karel van Gelre en de zijnen bijvoorbeeld een plakkaat uit dat:

alle vassalen, leenmannen ende der mannenmannen ende anderen, die gewoonlick zijn die oorloge te volgene up peyne van confiscatie ende verbuerte van hueren leenen ende achterleenen, terstondt ende zonder delay hen upzetten alsoot behoort, elck nair gelegentheyt van huer voors. leenen ende zoe hueren staet heyscht ende toebehoort ende hen bereyt houden om zijne genade te dienen als zij des vermaent zullen wesen totter bewaernesse ende beschermenesse van zijne genade landen ende ondersaten.<sup>296</sup>

In 1521 vond een nieuwe registratie van de lenen plaats. In september van dat jaar werden alle leenmannen opgeroepen om te dienen onder de graaf van Nassau tegen de Fransen.<sup>297</sup> De Zeeuwse ambachtsheren kwamen hun militaire verplichtingen daadwerkelijk na; ze dienden de vorst echter niet altijd persoonlijk maar kochten hun dienstplicht vaak af.

Uit de grafelijke rekening van 1474-1475 blijkt dat ‘enighe van hunlieden [de getaxeerde ambachtsheren] die voirs. dienst ghedaen hebben ende enighe andre tghelt van de voirs. taxacie betailt ende zommich andre dat noch sculdich ghebleven zijn.’ Uit een aangehecht kohier blijkt inderdaad dat Adolf van Kleef, Wolfert van Borssele, Jasper van Culemborg, Jan en Adriaan van Kruiningen, Floris van Borssele en Jan van Reimerswaal persoonlijk hadden

<sup>293</sup> NA, GH, inv. nr. 880, fol. 1r. De andere bronnen geven in plaats van lenen met inkomsten van 40 schilden, lenen van 32 schilden, waarvoor twee mannen te voet of een man te paard of 32 schilden gegeven moesten worden.

<sup>294</sup> Zie voor een vergelijking tussen de landen: Janse, ‘Ambition’, 178.

<sup>295</sup> Zie: ZA, RZ BO, inv. nr. 63, fol. 134v (1474); inv. nr. 68, fol. 59v (1475); inv. nr. 86, fol. 70v-71r (1488); inv. nr. 103, fol. 111r (1500); inv. nr. 923, fol. 37r (1504); en NA, GRRek, inv. nr. 309, fol. 175r-175v (1476)

<sup>296</sup> ZA, RZ BO, inv. nr. 143, fol. 128r-128v (24 juli 1517). Tegelijkertijd vaardigde hij een plakkaat uit dat de omvang en de waarde van de lenen geregistreerd zouden worden; ZA, PE, inv. nr. 72, fol. 17v.

<sup>297</sup> ZA, RZ BO, inv. nr. 147, fol. 117v. Het leenregister voor Bewestenshelde is bewaard gebleven, van belang zijn ook de opgenomen instructies; inv. nr. 446.

gediend. Vijfentwintig andere ambachtsheren kochten hun dienstplicht af door een zesde penning te betalen over de inkomsten uit hun lenen. Jan van Renesse van Wulven die twee strijders te paard en drie te voet diende te leveren, betaalde de rentmeester in plaats daarvan zestien pond op 17 oktober 1475.<sup>298</sup> Uit het leenregister van Bewestenshelde uit 1521 blijkt dat alleen Adolf van Wakken, Ferrand de Gros, Jan van Trazegnies, Joseph, Jan en Guido de Baenst, Frans Cruesink en vice-admiralen Hendrik van Borssele en Willem van Kats hadden gediend in het keizerlijke leger. De overige adellijke leenmannen kochten hun diensten af met de achtste penning over de inkomsten uit hun Zeeuwse of kwade lenen en de zesde penning over hun goede lenen.<sup>299</sup> Onder de Bourgondisch-Habsburgse vorsten kreeg de feodale dienstplicht grotendeels een financieel karakter, ondanks de oproepen dat de vazallen, 'elck na sijnen staet, natuere of gelegentheyte van sijnen leene, wel ende duechdelicken gewapent, gefurniert ende voirsien van alzulcken getale van volcke als dat behoirt'.<sup>300</sup> De vorsten en waarschijnlijk ook de leenmannen gaven de voorkeur aan het huren van professionele ruiters en voetknechten.

Tot in de zestiende eeuw trokken edelen in Zeeland persoonlijk ten strijde in vorstelijke dienst. Zij waren allereerst betrokken bij het bewaren van de interne orde en vrede. Veel Zeeuwse edelen waren betrokken bij de slag van Brouwershaven op 13 januari 1426 tussen de troepen die Jacoba van Beieren trouw waren, onder leiding van Fitzwalter, luitenant van haar echtgenoot Gloucester, en het leger van Filips de Goede. Aan de zijde van de gravin kwamen Jan van Hodenpijl, Raas en Costijn van Haamstede en Jan van Renesse om, terwijl Jacob van Borssele sneuvelde aan de zijde van de hertog.<sup>301</sup> Floris, heer van Haamstede, die twee neven en een zwager verloor in de slag, werd gevangen genomen. In december 1427 werd hij vrijgelaten na zich verzoend te hebben met Filips de Goede en kreeg hij zijn verbeurd verklaarde bezittingen terug.<sup>302</sup> Hendrik en Frank van Borssele werden na de slag van Brouwershaven aangesteld als kapiteins over Zeeland.<sup>303</sup>

De Bourgondisch-Habsburgse vorsten schakelden frequent edelen in voor militaire missies. Edelen droegen leiding over militaire expedities, wierven troepen voor de vorst en vervulden militaire functies. Onrust in Middelburg en een opstand in Borssele in 1436 werden bijvoorbeeld op verzoek van de hertog neergeslagen door Frank en Hendrik van Borssele.<sup>304</sup> In Zierikzee werden op 20 november 1472 de grafelijke commissarissen, onder wie de edelman Michiel van Heenvliet, vermoord en uit het raam van het stadhuis geworpen. Zij kwamen de imposten op levensmiddelen verpachten, waartoe de Staten hadden besloten. Karel de Stoute strafte de stad streng. Hij zond zijn halfbroer Anton de Grote Bastaard, Adolf van Kleef en Hendrik van Borssele naar de stad, die 'met veel gheselschaps ende familie' de daders gevangen namen en onthoofden. Zij werden bijgestaan door huurlingen die betaald waren door Middelburg, omdat de stad niet in staat was om de 200 man van harnassen te voorzien.<sup>305</sup> De

<sup>298</sup> ZA, RZ BO, inv. nr. 68, fol. 40v-42v.

<sup>299</sup> ZA, RZ BO, inv. nr. 446, fol. 67r-67v.

<sup>300</sup> ZA, RZ BO, inv. nr. 103, fol. 111r-111v; en inv. nr. 913, fol. 81r-81v (1500).

<sup>301</sup> Vaughan, *Philips*, 42-44; De Monstrelet, *Chroniques*, XXXVII; en Scriverius, *Goutsche chronycxken*, 117. Het leger van Jacoba telde ongeveer 3.000 man en Filips had ongeveer 4.000 man in zijn gevolg. Reigersbergh weet te vertellen dat er 4.000 Engelsen omgebracht werden door Filips de Goede en dat 'alle gheschut los ghelaten [werd] dattet soo dichte vloech als haddent hagelsteenen gheweest'; Van Boxhorn, *Chroniick II*, 198.

<sup>302</sup> NA, GH, inv. nr. 895, fol. 40v-41r; NA, GRRek, inv. nr. 128, fol. 11r; Van Mieris, *Charterboek IV*, 905; en § 6.3.1.

<sup>303</sup> Van Mieris, *Charterboek IV*, 833 (21 maart 1426).

<sup>304</sup> Unger, *Bronnen II*, nr. 223; en Van Boxhorn, *Chroniick II*, 206.

<sup>305</sup> Unger, *Bronnen II*, nr. 257. Die van Middelburg 'verblijden hen zeere om deser stede [Zierikzee] qualick vervaren'; Smit, 'Kroniek', 33. Onder de edelen die de hertog naar Zierikzee stuurde, was Jan van Boshuizen die tot baljuw werd benoemd; ZA, RZ BO, inv. nr. 878, fol. 19v. Zie verder § 6.3.3.

hertog kwam vervolgens zelf naar Zierikzee en schonk de poorters genade, hoewel hij de stadspoorten lichtte, de stad alle privileges ontnam en een hoge boete oplegde. Na zijn vertrek liet hij een garnizoen achter onder leiding van een kapitein.<sup>306</sup>

Tijdens de felle partijstrijd die na de dood van Karel de Stoute ontbrandde, waren verschillende Zeeuwse edelen betrokken bij schermutselingen. Stadhouders Wolfert van Borssele raakte in het Hoekse kamp verzeild, waarbij het opmerkelijk is dat Floris van Borssele, Klaas en Willem van Reimerswaal, Lodewijk van Schengen, Jan en Lieven van Kats zich in 1479 keerden tegen de zoon van hun oude heer. Deze edelen waren betrokken bij een aanslag op Den Haag in juli 1479, waarna Wolfert van Borssele een leger van 7.000 man op de voet bracht om de rust te herstellen.<sup>307</sup> Een jaar later verving Maximiliaan van Oostenrijk Wolfert, die het graafschap niet meer onder controle kreeg, door Joost van Lalaing, een hoge edelman afkomstig uit Henegouwen. Tussen de vorst en de Zeeuwse stadhouder kwam het niet meer goed. Wolfert sloot zich in 1484 aan bij de Vlaamse opstandelingen die weigerden het regentschap van Maximiliaan over zijn zoon Filips te erkennen. Dit was voor de vorst aanleiding om Jan van Kruiningen met 520 Duitse soldaten Veere te laten bezetten. Hij bezocht de stad zelf op 9 juni 1485 en liet zich huldigen als regent.<sup>308</sup>

De vorst moest soms zelf de edelen gewapenderhand tot orde roepen. De militaire macht van sommige edelen kon tijdelijk een reëel gevaar voor de vorst vormen, maar doorgaans kwam het op den duur tot een verzoening of onderwerping. Dit blijkt uit de opstand van Filips van Kleef met de Vlaamse steden tegen Maximiliaan in 1488, nadat de laatstgenoemde zijn belofte had gebroken een regentschapsraad van edelen en steden aan te zullen stellen voor zijn zoon. Aanvankelijk boekte Filips de nodige successen in de verdediging van Vlaanderen, maar de opstand liep uit op een jarenlange belegering van Sluis waar Filips zich had teruggetrokken. Pas in oktober 1492 gaf hij zijn verzet op en verzoende hij zich met Maximiliaan.<sup>309</sup> Zeeland had te lijden onder het beleg van Sluis. De handel en visserij liepen schade op en de aanwezigheid van het krijgsvolk drukte zwaar op het land.<sup>310</sup> Alleen Zierikzee steunde de rebellen te Sluis openlijk door ze van levensmiddelen en munitie te voorzien, handel met ze te drijven en hun schepen in bescherming te nemen. Op 10 juli 1492 werd de stad daarom bezet door stadhouder-generaal Albrecht van Saksen, die een hoge boete oplegde en alle wapens innam.<sup>311</sup>

De edelen werden door de vorst tevens betrokken bij de landverdediging en veldtochten. Over het algemeen deed hij een beroep op de hoge edelen, die vervolgens zelf een gevolg op de

<sup>306</sup> ZA, RZ BO, inv. nr. 877, fol. 72r; NA, GRRek, inv. nr. 306, fol. 146r; GASD, SAZ, inv. nr. 117, fol. 160v-163r; Bezemer en De Blécourt, *Rechtsbronnen*, 79-80; Uil, *Regesten*, 189-192; en Van Gent, *Saken*, 114-115. Voor verhalende bronnen: Van Boxhorn, *Chroniick II*, 266-268; *Divisiechroniiek*, fol. 333r-333v; en Smit, en 'Kroniiek', 30, 32-34. Karel veroordeelde de stad tot het betalen van 30.000 ponden van 40 groten in zes jaar tijd en 1200 kronen van 48 groten voor de zielmissen van de slachtoffers.

<sup>307</sup> Van Gent, *Saken*, 208-209, 225-229, 456-457; *Divisiechroniiek*, 376v-377v; en zie verder § 6.3.3.

<sup>308</sup> Ermerins, *Heeren*, 110-111, 169-174; Van Gent, *Saken*, 374-375; en Sicking, *Zeemacht*, 38-40. Voor het afgeblazen huwelijk tussen Filips van Kleef en Anna van Borssele: Haemers, 'Philippe', 31-33, 84-87.

<sup>309</sup> Sicking, *Zeemacht*, 51-52; en Haemers, 'Philippe', 45-80.

<sup>310</sup> ZA, RZ BO, inv. nr. 328, fol. 86r-86v; inv. nr. 329, fol. 1v; inv. nr. 332, fol. 83r-83v. In 1492 slaagde Pieter uit Wijnngaarden er niet in om de 20.000 Andriesguldens voor het beleg van Sluis te innen, omdat de steden en dorpen van Zeeland niet betaalden. De hertog van Saksen wilde ruiters en voetknechten sturen om het geld te innen, maar de rentmeester liet weten 'liever zelver gevanghen te zijne, dan duer hem enighe ruyteren int voirs. quartier [van Beoostenschelde] gecomen soudon hebben'; inv. nr. 1093, fol. 9v-10r.

<sup>311</sup> GASD, SAZ, inv. nr. 117, fol. 156r-159v; Uil, *Regesten*, 240; en Van Boxhorn, *Chroniick II*, 333. Boudewijn en Filips van Bourgondië bezochten Filips tevergeefs in april 1491 'om mit hem te spreken ende te tracteren van eenen goeden payse ende appointemente tusschen minen voorn. ghenadigen heeren, huere landen ende heerlicheneden ende denselven heer Phillips'; ZA, RZ BO, inv. nr. 333, fol. 83v. Zie Dekker, *Landstede*, 169-170, voor de handel tussen Goes en Sluis, waarvoor zij door Albrecht van Saksen werden veroordeeld tot een boete van 4.000 Andriesguldens.

been brachten. De verzoening tussen Filips de Goede en de Franse koning bij de vrede van Atrecht (1435), leidde te Middelburg tot de vrees voor een Engelse inval. De hertog stelde Frank van Borssele daarom aan als kapitein over Zeeland.<sup>312</sup> Op 26 april 1437 hield Hendrik van Borssele om dezelfde reden een wapenschouw. Hij stelde Wolfert van der Maalstede en Wolfert van Stapel aan als zijn stadhouders, die met 100 gewapenden Middelburg zouden beschermen. Ook Jacob van Kats, Adriaan van Reimerswaal en Jan van Schengen werden betaald voor 50 strijders, die zij elk gedurende enkele weken paraat hielden.<sup>313</sup>

In 1474 vreesde men een inval van de Fransen over zee. De Staten van Zeeland huurden 500 gewapende ruiters en in verschillende parochies moesten goed bewapende en geharnaste mannen gereed worden gehouden voor de landweer. Voor de bewapening werden geschut, lansen en bogen aangeschaft en de abt van Middelburg, Adolf van Kleef als kapitein-generaal, de stadhouder en de stad Middelburg stelden een aantal serpentijnen (kanonnen) beschikbaar.<sup>314</sup> Wapens waren kostbaar en werden vaak op kosten van de Staten aangeschaft. In februari 1482 betaalde de rentmeester van Bewestenshelde koopman Paulus van Casal bijvoorbeeld ruim 3.000 pond voor Milanese harnassen. Adolf van Bourgondië liet als kapitein van Zeeland in 1528, 3.000 pieken, 600 kolfbussen, 200 haakbussen en 500 harnassen aanschaffen op kosten van het land, waarmee hij de boeren zou bewapenen tegen invallen van de vijand.<sup>315</sup>

Tijdens de veldtochten van de vorsten, die zij vanaf het midden van de vijftiende eeuw steeds vaker ondernamen, dienden de Zeeuwse edelen ook buiten de eigen landsgrenzen. Wederom noemen de bronnen alleen de namen van de belangrijke edelen, waardoor het onduidelijk is wie er precies in hun gevolg meetrokken. Bij een veldslag van Karel de Stoute tegen Sint-Truiden in 1467 waren volgens de *Divisiiekroniek* Adolf van Kleef, Lodewijk van Brugge, Hendrik en Wolfert van Borssele, Adriaan en Jan van Kruiningen, Adriaan van Borssele, Floris van Borssele en Willem en Jan Ruychrok van den Werve aanwezig. Wolfert van Borssele voerde de Zeeuwse troepen, waaronder Jacob van Schengen, Anthonis van Kats en de gebroeders Ruychrok, aan bij het langdurige beleg van Neuss in 1474-1475.<sup>316</sup> Volgens de chroniqueurs vochten verschillende Zeeuwse edelen in de zestiende eeuw mee in de vorstelijke legers, bijvoorbeeld met de veldtocht van Filips de Schone tegen hertog Karel van Gelre (1504) en het beleg van Venlo (1511) onder aanvoering van Floris van Egmond.<sup>317</sup>

<sup>312</sup> ZA, RZ BO, inv. nr. 837, fol. 21v (16 juni 1436): 'ende dat hem alle ondersaten in Zeelant onderdanich ende bystandich wesen souden dat [de mogelijke Engelse inval] te wederstane, ende van elken hondert gehemeten ambochts vier goede mannen ghewapent als den wapenen toe behoirt.'

<sup>313</sup> NA, GH, inv. nr. 137, fol. 84r-87v; en inv. nr. 88, fol. 3r-3v. In september 1436 lagen de Engelsen in de Wielingen; ZA, RZ BO, inv. nr. 8, fol. 31v. Hendrik en Frank van Borssele waren in dezelfde periode betrokken bij het neerslaan van de Brugse opstand, waarvoor zij troepen leverden. Op 13 juli 1437 trok Frank met 100 man naar Sluis om een bezetting door de Bruggelingen te voorkomen; Damen, *Staat*, 275-277; Paviot, *Politique*, 81-83; en Vaughan, *Philip*, 77-85, 91-92.

<sup>314</sup> De Stoppelaar, *Inventaris*, nr. 448; en zie ook nr. 498 (1480).

<sup>315</sup> ZA, RZ BO, inv. nr. 313, fol. 97v; en voor aankopen van harnassen door de rentmeester van Beoostenshelde in 1536; GASD, SAZ, Extract-resoluties, 1528-1548. Adolf van Bourgondië liet eveneens op het blokhuis te Arnemuiden als wacht 100 voetknechten zetten, te Middelburg 200, te Vlissingen 300, te Veere 300, te Kortgene 100 en te Zierikzee 100; De Stoppelaar, *Inventaris*, nr. 1388.

<sup>316</sup> *Divisiiekroniek*, fol. 315v, 316v (Sint-Truiden), 348v; en Van Boxhorn, *Chroniick II*, 278 (Neuss). In januari 1475 riep de hertog al zijn leenmannen op zich 'reede te maken mit paerden ende harnasch ende him in persone te comen dienen voir die stede van Nuys'; NA, GRRek, 308, fol. 144r; en ZA, RZ BO, inv. nr. 63, 134v. Zie ook: Vaughan, *Charles*, hoofdstuk 9.

<sup>317</sup> Onder de edelen die meetogen, waren Frank van Borssele, Adolf van Kats, Arend van Haamstede, Floris van Egmond, Filips van Kats, Willem van Kats, en Lieven van Kats; Van Boxhorn, *Chroniick II*, 366. De laatste dateert het beleg van Venlo abusievelijk in 1509; Gunn e.a., *War*, 108, 166. Zie voor de oproep tot een wapenschouw; ZA, RZ BO, inv. nr. 923, fol. 36r (9 mei 1504).



De hoge edelen brachten als legeraanvoerders een gevolg op de been door een beroep te doen op ondergeschikte edelen en cliënten.<sup>318</sup> Dit blijkt uit brieven aan Hendrik van Borssele, die in 1469 een aantal personen om militaire diensten verzocht voor een veldtocht die hij in opdracht van de hertog zou maken. Aan Jan van Kats had Hendrik een *glavie*, een eenheid bestaande uit een ruiter met drie schutters, gevraagd, maar de edelman had zijn diensten reeds aan Adolf van Kleef toegezegd. Gillis van Kouwerwe liet weten dat hij onmogelijk met een *glavie* kon dienen of hij zou bezittingen moeten verkopen, maar hij bood graag twee boogschutters, te voet of te paard, aan. Jan van Renesse van Wulven liet weten dat zijn neef Jan reeds onder zijn oom Joost van Kruiningen diende, desondanks leverde hij graag geschut, bussen en ander wapentuig. Jan van Heemstede antwoordde dat hij wel persoonlijk zou dienen – goed geharnast en te paard met enkele gezellen –, mits op kosten van Hendrik. Ten slotte wezen Lodewijk en Adriaan van Blois Hendrik op hun ‘armen staet (...) ende des ghemeens arms riddersceps, ende lants manyere van Zeelant om luttel of pairde of geen houdende, alsoe onse manyeren van oirloghen veel ghewoenlick zeyn te scepe of te voet te gheschiene.’ Zij zouden Hendrik niettemin graag dienen, ‘na oude ghewoonte van ridder rechte’, met vier of vijf geharnaste knechten.<sup>319</sup> Het enthousiasme van de edelen voor militaire activiteiten was niet erg groot, al was het maar vanwege de kosten en ongemakken die de militaire dienst met zich meebracht.

Ten slotte benoemde de vorst edelen in militaire functies. De stadhouder was verantwoordelijk voor de verdediging van het land, maar de vorst deed voor militaire aangelegenheden regelmatig een beroep op andere edelen. Met name hoge edelen waren actief als legeraanvoerders of vervulden andere militaire functies. Floris van Egmond en Adolf van Bourgondië voerden bijvoorbeeld een ordonnantiebedende aan. Deze staande en professionele legereenheden die door Karel de Stoute waren opgericht, bestonden in de eerste helft van de zestiende eeuw uit een vijftigtal zwaarbewapende ruiters (*hommes d’armes*) en een honderdtal schutters.<sup>320</sup> Edelen werden eveneens aangesteld als kapiteins en functioneerden als kasteleins of slotvoogden. Zeeland kende geen grafelijke sloten maar een aantal edelen verwierf een kasteleinschap in Holland.<sup>321</sup> Adriaan van Borssele was bijvoorbeeld kastelein van Gouda, hoewel hij zich in dit ambt liet vervangen. Hij vervulde gelijktijdig andere militaire functies, zo was hij in 1453 de kapitein-generaal van Biervliet.<sup>322</sup> Floris van den Abeele (Loevesteyn) Frank

<sup>318</sup> Gunn e.a., *War*, 142-145. De lagere edelen rekruteerden zelf weer hun gezellen. Wouter van Domburg, Jacob van Schengen en Willem van Baarsdorp beschermden bijvoorbeeld Veere in 1486 met hun gezellen en ruiters; Ermerins, *Heeren*, 162. Vincent van Renesse onderhield verschillende ‘gezellen van oorloghe’ bij hem thuis te Ellewoutsdijk in 1488; ZA, RZ BO, inv. nr. 330, fol. 79v-80v.

<sup>319</sup> ZA, HV, inv. nr. 382 en 383. Jan van Reimerswaal, Anthonis van Kats, Jan Utenhove en Jan van Hodenpijl excuseerden zich ook om uiteenlopende redenen. Een aantal van deze brieven zijn afgedrukt in Ermerins, *Heeren*, 138-150. Het is onduidelijk welke militaire expeditie het betrof. Karel de Stoute zond in deze periode verschillende boden en brieven aan Hendrik en Wolfert ‘mandant d’eulx aussi mettre sus au plus grant nombre de gens de guerre’, alsmede om oorlogsschepen in gereedheid te brengen en verbleef in augustus 1469 op kasteel Zandenburg. Paravicini ed., *Comptes I*, 776, 941 (1468); en II, 452, 654, 957 (1469); en Damen, *Staat*, 284-285.

<sup>320</sup> Gunn e.a., *War*, 142-147; en Cools, *Mannen*, 45-46, 161, 164, 167, 168, 169, 203, 243. Zie voor de militaire hervormingen onder Karel de Stoute; Vaughan, *Charles*, 205-224; en Schnerb, *État*, 272-274.

<sup>321</sup> Janse, *Ridderschap*, 393. Alleen Wolfert van Borssele was in 1539 kastelein van Haamstede; Fruin, *Rekeningen*, reg. 775. In 1420 stelde Jan van Beieren elf Zeeuwse edelen – Floris van Borssele, Klaas Kervink van Reimerswaal, Arend van Kruiningen, Hendrik van Borssele, Albrecht van Arnemuiden, Boudijn van Domburg, Pancaas van Domburg, Filips van Borssele, Laurens van Kats, Boudewijn van Borssele en Jan van Renesse van Everingen – tijdelijk als kapiteins aan om het graafschap te verdedigen tegen zijn nicht Jacoba van Beieren; NA, GH, inv. nr. 210, fol. 21r.

<sup>322</sup> ZA, BH, reg. 105 (1453; tijdens de Gentse opstand); en Abels e.a., *Gouda*, 67. Als kastelein van Gouda kreeg Adriaan van Filips de Goede in 1456 de opdracht om Amersfoort en Rhenen in te nemen in een poging zijn bastaardzoon David van Bourgondië als bisschop van Utrecht in het zadel te helpen; *Divisiechroniek*, fol. 298r; en Van Gent, *Saken*, 68-69.

van Borssele (Teilingen), Anthonis van den Abeele (Heukelom, Schoonhoven, Muiden) en Jan van Kats (Gouda) waren andere edelen die werden aangesteld als kasteleins in Holland.<sup>323</sup>

De belangrijkste militaire functie in Zeeland was het admiraalschap. In de kustgewesten Vlaanderen, Holland en Zeeland waren de maritieme belangen groot. Schepen werden ingezet voor het transport van troepen maar evenzeer voor de landsverdediging en de bescherming van de vissers- en handelsvloot. Voor het leveren van schepen voor militaire doeleinden waren de vorsten afhankelijk van de diensten van hun onderdanen.<sup>324</sup> In 1418 deed Jacoba bijvoorbeeld een beroep op de ambachtsheren van Zeeland om baardzen te leveren.<sup>325</sup> In Zeeland was Hendrik van Borssele een goed voorbeeld van een militaire steunpilaar voor de vorst.<sup>326</sup> Hij speelde een belangrijke rol in de organisatie van de vloot als aanvoerder en als leverancier van schepen en manschappen. De Bourgondische hertogen deden regelmatig een beroep op de heer van Veere, voor wie 'voor deszelfs eigene rekening veele groote schepen wierden getimmerd'. De vloot van de heer van Veere, aangevuld met gecharterde schepen, kon ingezet worden voor militaire doeleinden. Al in 1436 blokkeerde hij op verzoek van Filips de Goede het Zwin om de toegang tot het rebellerende Brugge af te snijden.<sup>327</sup> Andere vorsten verwierven eveneens militaire steun van Hendrik van Borssele. In 1445 werd hij door de Franse koning benoemd tot 'lieutenant general sur le fait de la guerre de la mer'. Welke taken hij heeft vervuld is onduidelijk, de heer van Veere was van mening dat het hem geen loyaliteitsconflicten opleverde. In 1465 verkreeg hij van de Franse koning belangrijke handelsprivileges voor zijn stad Veere.<sup>328</sup>

In 1470 stond Hendrik van Borssele aan het hoofd van een Bourgondische vloot die de Engelse koning Edward IV van York, de zwager van Karel de Stoute, steunde tegen de opstandige graaf van Warwick. De laatste steunde Hendrik VI uit het huis van Lancaster en maakte zich schuldig aan kaapvaart in het Kanaal. Voor deze strijd leverde de heer van Veere op verzoek van de hertog acht schepen en hij was opperbevelhebber ('chef de son armee par mer') van de vloot die in totaal 23 schepen en 1.000 manschappen telde.<sup>329</sup> Hendrik had zelf de leiding over een contingent strijders, maar ook Jan van Haamstede, Frank van Borssele, Lodewijk van Brugge, Michiel van Nieuwerve, Floris bastaard van Borssele, Adriaan van Schoonhoven en Brand Jansz ontvingen in de periode mei-juli 1470 de soldij voor de manschappen die zij leverden of aanvoerden.<sup>330</sup> Hoewel de achtervolging van de graaf van Warwick niet zo voorspoedig liep

<sup>323</sup> Damen, *Staat*, 441, 447, 467; en NA, GH, inv. nr. 907.

<sup>324</sup> Sicking, *Zeemacht*, 27-41; en De Graaf, *Oorlog*, 32-34, 396-407. Verschillende Zeeuwen maakten zich ook schuldig aan (legitieme) zeeroverij: Jan van Schengen werd tussen 1442 en 1452 herhaaldelijk veroordeeld; MR XII, nr. 343; en Paviot, *Politique*, 252-253. Paulus van Borssele en Wouter van Domburg kaaptten rond 1470 een Engels schip en Willem van Reimerswaal, baljuw van Rotterdam, werd in 1493 door de Grote Raad veroordeeld voor het nemen van Spaanse schepen tijdens het beleg van Sluis; De Smidt e.a., *Lijsten I*, 177, 282.

<sup>325</sup> NA, GH, inv. nr. 1271, fol. 22v en 99v-100r; en Van Mieris, *Charterboek IV*, 484. Per 2.000 gemeten moesten de heren een baardze van 34 riemen leveren en 'mit enen man up hondert gemete ambochts, van den scote aff te slaen'. Anders dan in Holland was het niet gewoon dat de Zeeuwen in een heerkogge ter heervaart trokken; Jansen en Hoppenbrouwers, 'Heervaart', 11-12; en Dekker, *Zuid-Beveland*, 450-451.

<sup>326</sup> Op jeugdige leeftijd voerde Hendrik in 1420 al een vloot aan die de Brabanders op de Honte moest verjagen. In zijn gezelschap verkeerde ook Floris van Borssele, Bartholomeus van Biggekerke en manschappen uit enkele Zeeuwse steden; Unger, *Bronnen II*, 293.

<sup>327</sup> Ermerins, *Heeren*, 58-59; en Damen, *Staat*, 276-277.

<sup>328</sup> Henderikx e.a., *Cartularium*, nr. 29 (27 november 1445); en Ermerins, *Heeren*, 71-73.

<sup>329</sup> ZA, HV, inv. nr. 381. In april en mei 1470 vroeg Karel de Stoute Hendrik en Frank van Borssele om een 'plus grant nombre de navires'; Paravicini ed., *Comptes III*, vol. 1, 492, 507, 545, 556 en 563; en vol. 2, 3385.

<sup>330</sup> Paviot, *Politique*, 162-174. Onder Hendrik van Borssele dienden '24 d'ommes d'armes (zwaarbewapende ruiters), 21 crennequiners (kruisboogschutters) a cheval, 37 archiers (boogschutters) a pié et 42 picquenairs (piekeniers) a piet'; Paravicini ed., *Comptes III*, vol. 1, 1802; en vol. 2, 2665-2669, 3374, 3378, 3380 en 3381. Volgens Reigersbergen waren de families Van Reimerswaal en Van Schengen vertegenwoordigd; Van Boxhorn, *Chroniick II*, 253-256. De Zeeuwse steden leverden eveneens manschappen; vgl. Jongkees, 'Flotte', 306.

omdat de vloot het door een storm zwaar kreeg te verduren, heroverde Edward VI in het voorjaar van 1471, met Bourgondische steun, de Engelse koningstroon.<sup>331</sup>

Karel de Stoute was niet erg gelukkig met het Franse admiraalschap van Hendrik van Borssele, maar de hertogen waren te zeer afhankelijk van de diensten van deze edelman om hem te dwingen de admiraalsfunctie neer te leggen.<sup>332</sup> Filips de Goede had Wolfert in 1466 benoemd tot 'general admiral de la mer d'Artois, de Boulenois, de Hollande, de Zelande et Frise' om hem aan zich te binden. Wolfert voerde slechts een enkele keer het commando over de Bourgondische vloot. In 1485 werd Filips van Kleef benoemd tot admiraal van de Nederlanden en in 1488 vaardigde de vorst de ordonnantie van de admiraliteit uit, waarin zijn bevoegdheden duidelijk werden omschreven. Enkele maanden later werd Filips uit de functie ontheven, nadat hij in opstand gekomen was tegen Maximiliaan. In 1491 werd Filips van Bourgondië, kleinzoon van Filips de Goede en gehuwd met Wolfert van Borssele's dochter Anna, benoemd als admiraal. Hij werd opgevolgd door zijn oom Filips bastaard van Bourgondië (1491-1517), de latere bisschop van Utrecht, omdat zijn zoon Adolf nog minderjarig was. Adolf van Bourgondië en zijn zoon Maximiliaan hadden het admiraalschap in handen van 1517 tot 1558.<sup>333</sup> Het admiraalschap van de Nederlanden was nauw verbonden met de heren van Veere, die hun machtsbasis hadden op het strategisch gelegen Walcheren.

De oprichting van het admiraalschap paste binnen de Bourgondisch-Habsburgse centralisatie van het bestuur en beoogde een effectievere controle over de onderdanen op zee. Als plaatsvervanger van de vorst op zee was de admiraal verantwoordelijk voor de bescherming van de visserij en de handelsvaart, alsmede het aanvoeren van de oorlogsvloot bij de landsverdediging of militaire expedities.<sup>334</sup> De admiraals waren er als heren van Veere niet vies van om hun eigenbelang in Zeeland te beschermen, zo hield Adolf van Bourgondië zichzelf afzijdig tijdens de strijd tussen de Hollandse en de Hanzesteden in 1533. Bijna de helft van het Hanzeatische handelsverkeer naar de Nederlanden verliep namelijk langs Veere.<sup>335</sup> Van het admiraalschap profiteerden ook de Zeeuwse steden, edelen en anderen die belangen hadden in de scheepvaart. Ter illustratie, in 1521 stemden de Staten van Zeeland, met Adolf van Bourgondië als vertegenwoordiger van de edelen, in met een bede waarvan 10.000 pond 'tot behouf van der toereedinge van zekere scepē van oirloghen, omme de veylicheyte van der zee ende beschermenisse van den visschers ten haeringe vaerende ende van den lande van Zeelandt, die frontiere es ter zee jegens de vianden'. Deze vloot werd door Adolf in Zeeland uitgerust, waarvoor schepen gehuurd of aangekocht werden. Hij leverde zelf twee schepen (de

<sup>331</sup> Sicking, *Zeemacht*, 35; en Damen, *Staat*, 284-285. Uit dankbaarheid benoemde de Engelse koning Hendrik tot raad en kamerling en gunde zijn onderdanen verschillende handelsprivileges; Henderikx e.a., *Cartularium*, nr. 53 (22 december 1471) en 54 (2 maart 1471). De contacten tussen de Engelse vorsten en de heren van Veere waren oud, want in 1385 ontving Hendrik van Borssele, de grootvader van de vijftiende-eeuwse Hendrik, tijdens zijn verblijf aan het Engels hof een lijfrente van 200 mark van Richard II voor te verlenen diensten; Ibidem, nr. 56.

<sup>332</sup> Er gingen geruchten de rond dat zowel Hendrik als Wolfert van Borssele in het geheim de belangen van de Franse koning beschermden en dat de heer van Veere Warwick had laten ontsnappen; Vaughan, *Charles*, 63-64, 227, 231; Van Gent, *Saken*, 90, 211; Damen, *Staat*, 284; en Sicking, *Zeemacht*, 36.

<sup>333</sup> Sicking, *Zeemacht*, 36-38, 42-47, 51, 55-59, 72. In 1540 werden de bevoegdheden van de admiraal beperkt tot oorlogszaken door een nieuwe ordonnantie van Karel V.

<sup>334</sup> Ibidem, 104, 122, 141, 145, 177; en Paviot, *Politique*, 22-27. Tijdens de invallen van Karel van Gelre in 1528 kreeg Adolf van Bourgondië als 'capiteyn van Zeelandt' commissie 'ende volcommen macht volgende zekere instructie, knechten aen te nemen, scepē ter oorloogen te reedene, fortressen te maken binnen den lande van Zeelandt ende bysondere int voors. eylandt van Walcheren, de Staten van den voorn. lande te bescrivene ende te vergaderen alst hem believen zoude, volgende welcke commissie mynen voors. heere van Beveren heeft doen bescriven diezelve Staten ende doen eysschen by bevele van myne genadige vrouwe in den name ende vanweegen der K.M.'; ZA, PE, inv. nr. 164, fol. 1r-2r.

<sup>335</sup> Sicking, *Zeemacht*, 117.

Marie en de Barcke) en huurde ook een schip (de Barthoen) van de rentmeester van Bewestenshelde, Adolf Hardinck. Met de vloot liep het niet goed af; ze werd op zee overvallen door een plotselinge storm. Een schip ging verloren, veel bootsgezellen verdronken en scheepskapitein Willem van Kats kwam 'in groten perijckel van sijne lijve'.<sup>336</sup>

Voor het merendeel van de edelen uit Zeeland was krijgsdienst onlosmakelijk verbonden met hun levensstijl. De militaire participatie en bijdrage van de edelen bleef onontbeerlijk, ondanks de professionalisering van het leger onder Karel de Stoute en de algemene technische en strategische ontwikkelingen – de verandering van cavalerie naar infanterie en artillerie – in het krijgsbedrijf.<sup>337</sup> Wel verschoof de rol van de edelen als zwaarbewapende ruiters in het gevolg van de graaf naar die van professionele legeraanvoerders in vorstelijke dienst. De vorst bleef tevens afhankelijk van hoge edelen voor het rekruteren en onderhouden van strijdbare mannen, onder wie lage edelen.<sup>338</sup> De kosten van het onderhouden van een zwaarbewapende ruiter namen in de late middeleeuwen toe en alleen de rijkste edelen waren rond 1475 verplicht om deze te leveren aan de vorst.<sup>339</sup> De overige edelen bleven als leenmannen verplicht om hun dienstplicht te voldoen in de vorm van een financiële bijdrage. De actieve participatie van de edelen in de oorlogsvoering nam na 1500 echter af. Slechts voor een enkele edelman bleef het slagveld een plaats om roem te vergaren. Joost van Kruiningen, ridder, die in 1547 sneuvelde als aanvoerder in het keizerlijke leger bij de stad Bremen in de strijd tegen de Schmalkaldische bond, wordt bijvoorbeeld door Van Boxhorn gerekend tot de 'voornaemste krijchshelden' van Zeeland.<sup>340</sup>

In de Bourgondisch-Habsburgse periode kwam geen einde aan de krijgshaftigheid van de Zeeuwse edelen. Hun militaire diensten werden geïntegreerd in het vorstelijke krijgswezen. Huizinga's stelling dat het ridderideaal in de late middeleeuwen door de militaire realiteit naar de achtergrond werd gedrukt, moet ook voor Zeeland worden genuanceerd.<sup>341</sup> Voor de edelen bleven de ridderidealen maatgevend en in de late middeleeuwen raakten ze geassocieerd met dienst aan de vorst. Aan de edelen die de vorst in militaire dienst bijstonden vielen eer ten deel. Krijgshaftigheid was onlosmakelijk verbonden met de adellijke status.<sup>342</sup> De veranderingen in de oorlogsvoering stonden in wisselwerking met de opkomst van de centrale staat, die grotere legers kon mobiliseren en financieren door de mogelijkheid van belastingheffing. De geweldsuitoefening door edelen kwam onder controle van de vorst te staan, die hen de mogelijkheid van een militaire carrière bood.<sup>343</sup> In Zeeland werden deze processen duidelijk door de verplichting tot het betalen van militaire dienst op grond van leenbezit en de formele organisatie van het leger en de vloot in de tweede helft van de vijftiende eeuw.

<sup>336</sup> ZA, RZ BO, inv. nr. 375, fol. 1r-2v; Sicking, *Zeemacht*, 94, 122; en Van Boxhorn, *Chroniick II*, 407. Hendrik van Borssele was als kapitein in 1529 belast met de uitrusting van een galjoen te Vlissingen; Fruin, *Prelaat*, reg. 197.

<sup>337</sup> Sablonier, 'Rittertum', 541-542, 563-564; en voor de technologische ontwikkelingen: Vale, *War*, 100-146.

<sup>338</sup> Janse, *Ridderschap*, 291, 302; Schnerb, *État*, 264-265, 274; Gunn e.a., *War*, 142-143, 147, 151, 155-158; en Janssens, *Evolutie*, 117.

<sup>339</sup> Zie voor de kosten van het bewapenen: Vale, 'Warfare', 170-180. De directe profijt van militaire dienst voor de edelen was waarschijnlijk verwaarloosbaar. Als zij gevangen werden dan moesten zij bovendien hoog losgeld betalen om vrijgelaten te worden. Floris van den Abeele werd in 1420 gevangen gehouden te Montjoie en Fallais; NA, GH, inv. nr. 477; en ZA, RZ BO, inv. nr. 832, fol. 45v. Jan van Kats was in 1465 door de Fransen gevangen bij de slag van Montlhéry; NA, GH, inv. nr. 722, fol. 3r-5v. Maarten van Wissenkerke had zich moeten vrijkopen uit Franse krijgsgevangenschap in 1478; ADN, B 1702, fol. 12r-12v.

<sup>340</sup> Van Boxhorn, *Chroniick II*, 352, 486-487. Hij spreekt abusievelijk en in tegenstelling tot Reigersbergen over Jacob in plaats van Joost van Kruiningen; zie ook: 't Hart, *Heenvliet*, 77.

<sup>341</sup> Huizinga, *Herfsttij*, 121-124; vgl. Vale, *War*, 1-10; en zie verder § 7.2.

<sup>342</sup> Keen, *Chivalry*, 224-225, 237; Vale, *War*, 161; en Gunn e.a., *War*, 215-216.

<sup>343</sup> Sablonier, 'Rittertum', 546-547, 560; en Keen, *Chivalry*, 241-243.

#### 4.6 Conclusie

Zeeland maakte vanaf 1428 deel uit van een expansieve Bourgondische personele unie, die ruim een eeuw later – onder de Habsburgse keizer Karel V – de gehele Nederlanden omvatte. Het politiek-bestuurlijke landschap in Zeeland veranderde in de late middeleeuwen daarnaast door de opkomst van de steden als centra van kapitaal en arbeid. Om de Bourgondisch-Habsburgse landen effectief te regeren, werden de bestuursstructuren geleidelijk complexer en formeler. Tegen deze achtergrond is de machtspositie van de edelen als groep in Zeeland geanalyseerd, waarbij het accent lag op de vorstelijke ambten die zij uitoefenden, hun participatie in de representatieve instellingen en hun militaire activiteiten.

Op het platteland hadden de edelen als ambachtsheren de macht stevig in handen in de Bourgondisch-Habsburgse periode. De heerlijke rechten van de heren werden door de vorst en steden niet aantoonbaar aangetast. De juridische bevoegdheden van de ambachtsheren namen daarentegen geleidelijk toe in de late middeleeuwen. Daarnaast werden in de vijftiende eeuw nog enkele lenen tot hoge heerlijkheid verheven. Het bestuur en de rechtspraak van de heren werden vanaf de dertiende eeuw wel stapsgewijs ingekapseld door het grafelijke bestuur van rentmeesters, baljuws en dijkgraven. De graaf probeerde op deze wijze controle uit te oefenen over de macht van de lokale heren. Als gevolg hiervan konden hij en zijn vertegenwoordigers de rechtszekerheid van de ambachtsingezetenen tevens beter beschermen.

De ambten die de Hollandse graaf introduceerde om zijn gezag in Zeeland te vestigen werden allengs bezet door edelen, van wie hij afhankelijk bleef voor het bestuur van het graafschap. In de Bourgondisch-Habsburgse periode kwam hierin niet direct verandering. De edelen hielden een stevige greep op de grafelijke rentmeester-, baljuw- en dijkgraafschappen en drukten ook op de grafelijke vierschaar hun stempel. Het was in het derde decennium van de zestiende eeuw dat het aantal niet-adellijke ambtenaren toenam. De edelen uit Zeeland hadden in de Bourgondisch-Habsburgse tijd tevens een kans om vorstelijke ambten te vervullen aan de bestuurlijke en juridische instellingen te Den Haag, Mechelen en Brussel. Het aantal ambten was evenwel beperkt en in de zestiende eeuw nam de aanwezigheid van de edelen af aan het Hof van Holland, de Grote Raad en de Geheime Raad, doordat deze instellingen in toenemende mate gedomineerd werden door professionele juristen en financiële experts van niet-adellijke afkomst. Verscheidene uitheemse, adellijke ambtenaren verwierven vanaf het midden van de vijftiende eeuw belangen in Zeeland, waardoor het graafschap vanuit adellijk perspectief goed geïntegreerd was in de Bourgondisch-Habsburgse bestuursstructuur.

De integratie van Zeeland in de Bourgondisch-Habsburgse personele unie bracht in het graafschap geen radicale veranderingen in de machtspositie van de edelen. Niettemin nam de adellijke participatie in het openbaar bestuur vanaf het begin van de zestiende eeuw geleidelijk af. De hoge vierschaar verloor ten eerste zijn juridische functie door de afwezigheid van de vorst. De maatregelen uit het *Groot Privilege* van 1477 en de keur van 1495 om de hoge vierschaar tot zelfstandig gerechtshof om te vormen mislukten, waardoor de hoge rechtspraak en de criminele rechtspraak over het platteland in Zeeland in handen kwamen van de grafelijke rentmeester en de steden Middelburg en Zierikzee. Edelen in Zeeland werden niet meer door de graaf en gelijken berecht, maar werden buitenslands door het Hof van Holland en de Grote Raad gedaagd.

Vanaf het derde decennium van de zestiende eeuw daalde onmiskenbaar het aantal edelen dat op lokaal, regionaal, gewestelijk en centraal niveau vorstelijke ambten uitoefende. Deze ontwikkeling lag niet aan de kwalificaties van de edelen, want zij beschikten in principe

over de mogelijkheid om scholing te genieten en bestuurlijke praktijkervaring op te doen, die hen tot professionele ambtenaren zou maken. Dit blijkt ook uit het feit dat individuele edelen onverminderd een belangrijke rol speelden in het landsbestuur in de zestiende eeuw. De oorzaak voor de afname van het aantal benoemingen van edelen als ambtenaren had van doen met veranderingen in de kansen tot benoeming. Op lokaal niveau kregen de edelen concurrentie van de steden, die effectief lobbyden bij de vorst en zijn vertegenwoordigers om hun kandidaten te benoemen. Daarnaast werd het voor edelen uit Zeeland moeilijk om naar een vorstelijk ambt te dingen als zij geen toegang hadden tot de relatief gesloten sociale ambtenarennetwerken. Deze hadden zich in de loop van de vijftiende eeuw ontwikkeld en beschermheren aan de hoge vorstelijke instellingen werden onmisbaar om een benoemingsprocedure succesvol te doorlopen. Ook benoemingen als onderdeel van financiële transacties tussen vorst en edelen kwamen in de zestiende eeuw niet meer voor.

De edelen in Zeeland hadden tot in de vijftiende eeuw als raadgevers in de grafelijke raad invloed op het algemene beleid van de graaf en de rechtspraak. Deze vorm van politieke inspraak kreeg onder de Bourgondische hertogen op meer geïnstitutionaliseerde wijze vorm in de dagvaarten, waar edelen en steden overleg pleegden met de vorst of zijn vertegenwoordigers. Rond het midden van de vijftiende eeuw werden vrijwel alle edelen die gerekend zijn tot het hoge en modale segment van de onderzoekspopulatie, als ridderschap opgeroepen voor de gezamenlijke dagvaarten van Holland en Zeeland, terwijl alle edelen als ambachtsheren opgeroepen werden voor de Zeeuwse dagvaarten die in het teken stonden van de beddeonderhandelingen. Aan het einde van de vijftiende eeuw ontstonden uit deze verschillende typen dagvaarten de Staten van Zeeland als een representatieve instelling. Niet langer alle edelen werden in de zestiende eeuw opgeroepen voor de bijeenkomsten van de Staten en de besluitvorming werd bepaald door de hoge edelen. De prelaat en edelen behielden binnen de Staten van Zeeland de politieke dominantie die zij ook in de vijftiende eeuw hadden, omdat de steden slechts onregelmatig direct bijdroegen aan de grafelijke bedden.

De verminderde adellijke participatie in het tweede kwart van de zestiende eeuw in het openbaar bestuur en de Statenvergaderingen gold ook op militair vlak. Edelen dienden in de vijftiende eeuw nog persoonlijk de vorst op het slagveld. De rol van de zwaarbewapende ruitery in de oorlogsvoering nam na 1500 echter af. Edelen waren voornamelijk nog actief als bevelhebbers in de vorstelijke legers. Al deze verschuivingen golden evenwel niet voor de gehele onderzoekspopulatie. Een belangrijk deel van de edelen was onverminderd actief in vorstelijke dienst gedurende de Bourgondisch-Habsburgse periode. Staatsdienst en participatie in het landsbestuur bleven voor individuele edelen een bron van macht, inkomsten en status. Het is echter onjuist om te stellen dat het behoud van de adellijke status daarom afhankelijk werd van vorstelijke dienst en begunstiging. Voor vorstelijke ambtenaren van niet-adellijke afkomst was adeldom ten slotte een nastrevenswaardig ideaal, zoals blijkt uit de voorbeelden van Klaas van Kats en Jeronimus van Serooskerke. Zij waren afkomstig uit het stedelijke bestuursmilieu, maakten carrière in vorstelijke dienst en investeerden in een adellijke levensstijl. Dit is een teken dat adeldom in Zeeland aan het begin van de zestiende eeuw eerder tot uitdrukking kwam in het dienen van de vorst in het bestuur dan op het slagveld.

## **Deel III**

### **De sociale reproductie van adeldom**





## 5 Familie, huwelijk en bezit

De persoonlijke lotgevallen van de edelen in laatmiddeleeuws Zeeland zijn op de achtergrond gebleven in de analyse van de adellijke rijkdom en macht. De politieke en sociaal-economische structuren stonden echter in wisselwerking met het reproductieve handelen van de individuele edelen. Zij ontwikkelden gedragspatronen en strategieën om in het veranderlijke landschap hun macht, bezit en status veilig te stellen voor het nageslacht. Vanuit dit intergenerationele perspectief kreeg de reproductie van hun geprivilegieerde sociale positie de familie als concentratiepunt, omdat erfgoed (*patrimonium*) en huwelijk (*matrimonium*) sleutelfactoren waren.<sup>1</sup> Het handelen en de keuzes van edelen waren – idealiter althans – gericht op de continuïteit van de familie en het waarborgen van haar status. Indirect verzekerden zij op deze wijze het voortbestaan van de adel als sociale groep. Crouch stelt treffend dat ‘the family was the heart that pumped blue blood around society’.<sup>2</sup>

In dit hoofdstuk wordt de familiale reproductie van de adellijke status vanuit een sociaal-economische invalshoek geanalyseerd. De kernvraag is welk repertoire aan familiale strategieën er te onderscheiden is in het handelen van de edelen in Zeeland om hun adellijke staat te behouden voor het nageslacht.<sup>3</sup> Om deze vraag te beantwoorden wordt ten eerste stilgestaan bij de structuur en het functioneren van de adellijke familie. Vervolgens komen de huwelijken van de edelen aan de orde. Een strategische partnerkeuze was niet alleen om biologische redenen van belang maar tevens voor het uitbreiden van de politieke contacten, het familiebezit en de sociale status. De gezinspolitiek van de edelen komt vervolgens aan bod, waarbij het accent ligt op de vraag hoe de edelen het familiebezit doorgaven aan het nageslacht. De vererving van bezittingen wordt als laatste besproken binnen het kader van het in Zeeland geldende leenerfrecht en gewoonterecht. De verwerving en het behoud van bezit en status waren een tactisch familiespel dat succesvol werd gespeeld wanneer er rekening werd gehouden met enerzijds de strategieën van andere edelen en leden van andere sociale groepen en anderzijds de dynamiek van de politieke en sociaal-economische omstandigheden.

### 5.1 Familie en geslacht

Met het woord ‘familie’ wordt tegenwoordig zowel het kerngezin – doorgaans een gehuwde man en vrouw met hun kinderen – als de ruimere groep van bloed- en aanverwanten aangeduid. De sociale rol die de familie vervult, bepaalt haar precieze omvang en functioneren. Onder historici werd lange tijd gedacht dat er zich tijdens de middeleeuwen een lineair contractieproces zou hebben voltrokken van de Germaanse clan of *Sippe* via de uitgebreide familie (*extended family*) naar het kerngezin (*nuclear family*), maar inmiddels wordt aangenomen dat het kerngezin

---

<sup>1</sup> Braun, ‘Reproduction’, 235-236, stelt dat het veilig stellen van een sociale positie gelijk is aan het veilig stellen van ‘property rights’ in termen van Douglass North of economisch, sociaal en cultureel kapitaal in die van Pierre Bourdieu.

<sup>2</sup> Crouch, *Birth*, 99; en zie ook: Asch, *Adel*, 97-98.

<sup>3</sup> Met familiestrategieën wordt geduid op patronen in de keuzes die individuele edelen maakten op het vlak van huwelijk, gezin en vererving om hun politieke, materiële en sociale positie en die van hun nakomelingen te handhaven of te maximaliseren. Dit handelen was ten dele regelgeleid en stond in de praktijk in wisselwerking met de bestaande sociale instituties en structuren. Zie onder meer: Moen en Wethington, ‘Family’, 235, 238-248; en vgl. Bourdieu, ‘Stratégies’, 1123-1125.

gedurende de gehele periode de gangbare samenlevingsvorm was.<sup>4</sup> Dit inzicht roept de vraag op welke verschijningsvormen en sociale functies de middeleeuwse families kenden.

Om te bepalen wie er in de middeleeuwen tot de kring van verwanten van een individu gerekend werd, maken historici een onderscheid tussen de *kindred* (de maagschap) en de *descent group* (de afstammingsgroep). Elk individu kende een *maagschap*. In antropologische zin was dit een rond het ego gecentreerde groep verwanten die gelijkelijk van de vaderszijde (de agnatische lijn) als moederszijde (de cognatische lijn) afkomstig waren. De bilaterale of cognatische *kindred* was voor ieder ego uniek, behalve voor ongehuwde broers en zussen. De maagschap werd berekend door vanaf het ego enerzijds in bilateraal-ascendente richting te tellen naar de acht paar betovergrootouders en anderzijds in lateraal-descendente richting te tellen naar de broers en zussen en vandaar neerwaarts. In principe omvatte de maagschap alle nakomelingen van de betovergrootouders tot in de vierde Germaans-kanonieke graad, die sinds het Vierde Lateraanse Concilie (1215) gold als grens voor het huwelijksverbod tussen verwanten.<sup>5</sup> De familiesolidariteit strekte in de late middeleeuwen tot verwanten in de derde en vierde graad. De invloed van de maagschap werd geleidelijk beperkt tot het gebied van het huwelijk, erfrecht en strafprocesrecht. De invloed van het Romeins recht, de toenemende overheidsbemoeienis en de groeiende individualisering door processen van migratie, verstedelijking en arbeidspecialisatie waren hiervan de oorzaak. In de praktijk was de zeggenschap van de maagschap vaak afhankelijk van de aanwezigheid van familieleden.<sup>6</sup>

De andere middeleeuwse verwantschapsvorm was de *descent group*, een groep individuen die erkende verwant te zijn via een gemeenschappelijke voorouder. Een afstammingsgroep kon zich patrilineair, matrilineair of bilateraal voortzetten in de tijd; de variant met een gemeenschappelijke stamvader in mannelijke lijn wordt een *patrilignage* genoemd.<sup>7</sup> Volgens Duby en vele mediëvisten na hem werd deze familiestructuur in de loop van de elfde eeuw dominant onder de West-Europese aristocratieën. Ten koste van de cognatische afstamming kwam de nadruk eenzijdig te liggen op de agnatische afstamming, wat versterkt werd door de intrede van de primogenituur (erfopvolging door de oudste zoon). De vermeende omslag in verwantschapsstructuren was een aspect van de feodale mutatie en ging samen met erfrechtelijke ontwikkelingen en de opkomst van een sterk adellijk geslachtsbewustzijn.<sup>8</sup> Op de ideeën van Duby *cum suis* en in het bijzonder op de these van een 'mutation familiale' of 'mutation lignagère' is kritiek gekomen.<sup>9</sup> Historici benadrukken de continuïteit van het kerngezin als samenlevingsvorm, de vroegere oorsprong, maar tegelijkertijd beperkte

<sup>4</sup> Mitterauer en Sieder, *Patriarchat*, 18-31; De Jong, 'Verwantschap', 50-51; en vgl. Bouchard, *Strong*, 67-74. Het Latijnse woord 'familia' betekende huis in de zin van geslacht maar ook in de zin van allen die tot een huishouding behoren. In het laatste geval werd ook het dienstpersoneel onder de familie geschaard.

<sup>5</sup> Aurell, *Noblesse*, 86-89; Hoppenbrouwers, *Heusden*, 194-197; Idem, 'Maagschap', 72, 84; en zie: Goody, *Family*, 11-12 en appendix 1.

<sup>6</sup> Hoppenbrouwers, 'Maagschap', 94-95; en zie Idem, *Heusden*, hoofdstuk 11 over de mobilisatie van de maagschap bij vetevoering. Vgl. Carlier, 'Solidariteit', 75, 90-91; zij benadrukt dat de juridisch gedefinieerde maagschap niet zoveel zegt over welke magen daadwerkelijk invloed uitoefenden op een individu.

<sup>7</sup> Hoppenbrouwers, *Heusden*, 197-200. Onder een (cognatische) clan wordt een samenstel van verwante *lignages* begrepen.

<sup>8</sup> Zie § 1.1; Duby, 'Lignage', 84-86, 114-116; Idem, 'Structures', 163-166; De Jong, 'Familie', 76-77; Herlihy, 'Making', 122; Aurell, *Noblesse*, 64-65; en Schuster, 'Geschlechterbewußtsein', 13-26. Duby ontleent zijn inzichten onder meer aan het werk van Karl Schmid, zie: *Gebüt*, XX-XXI (inleiding door Mertens en Zotz). Veel Franse en Duitse historici waren via Marc Bloch en Otto Hintze beïnvloed door Emile Durkheims 'loi de contraction': de familie zou in opeenvolgende fases zich ontwikkeld hebben van clan tot kerngezin; Crouch, *Birth*, 103-109.

<sup>9</sup> Crouch, *Birth*, 112-116, 123; Bouchard, *Strong*, 67-70; Evergates, *Aristocracy*, 83-88, Janse, *Ridderschap*, 238-239; Croenen, *Familie*, 48-49; en Teuscher, 'Inheritance', 601-606. Zie voor een historiografisch overzicht: Sabeian en Teuscher, 'Kinship', 4-16; en Bourin, 'Naming', 4-13.

verspreiding van primogenituur, en het naast elkaar bestaan van verschillende reële en mentale verwantschapsstructuren in de middeleeuwen.<sup>10</sup>

Afkomst was een belangrijk element in de definitie van adeldom. Ze verleende immers een bevoorrechte status aan de edelen, die zij door hun levensstijl dienden waar te maken. Om hun eigen eer en distinctie te verhogen legden de middeleeuwse edelen grote nadruk op de ouderdom en de connecties van het adellijke huis waartoe zij behoorden. De toegenomen aandacht voor het geslacht vanaf de twaalfde eeuw ging samen met de verspreiding van de heraldiek, liturgische memoria en genealogieën.<sup>11</sup> Deze waren gericht op de herinnering van het voorgeslacht, vaak van vaders- en moederszijde. Vanwege de status en legitimatie die afkomst met zich meebracht, werd het voorgeslacht tot object van constructie en manipulatie. Het grotere geslachtsbewustzijn onder de edelen vanaf de late twaalfde eeuw was volgens Crouch daarom niet het gevolg van veranderde familiestructuren, maar een ontwerp en 'upon it was built the superiority of some social groups over others'.<sup>12</sup> Gelijktijdig met de literaire werken die adellijke afkomst ophemelden, ontstond een tegendiscours met de claim dat eer en distinctie werden verkregen door persoonlijk nobel handelen.

Het bestaan van een abstracte voorstelling onder de edelen van het geslacht als verwantschap, gebaseerd op de verticale lijn van voorvaders, betekent niet dat de familie *de facto* patrilineair gestructureerd was. Morsel heeft laten zien hoe deze opvatting van *Geschlecht* tussen de veertiende en zestiende eeuw ingang vond onder de lagere adel in het Duitse Franken, ondanks het feit dat het verwantschapssysteem een cognatisch karakter kende. Het voorgestelde geslacht kreeg weliswaar gestalte in woord en beeld en werkte in op het handelen van de edelen maar het bleef een 'abstrakte gesellschaftliche Konstruktion' die tot stand kwam door de manipulatie van een bepaald deel van de concrete verwantschapsbetrekkingen. Deze discrepantie werd niet opgeheven, al werd het *Geschlecht* de basis voor de reproductie van de heerlijke macht en een belangrijk aspect van de adellijke zelfdefinitie en solidariteit ten opzichte van de vorst en steden.<sup>13</sup> Kortom, in de late middeleeuwen functioneerden verschillende verwantschapssystemen naast elkaar en hoefden een agnatisch geslachtsbewustzijn en een cognatische verwantschapsstructuur elkaar niet uit te sluiten. De nadruk kwam wat betreft de vererving van het familiepatrimonium op de mannelijke lijn te liggen, omdat het feodale erfrecht doorgaans geen gelijkberechtiging van de kinderen kende.

De familie kende in de late middeleeuwen dus verschillende lagen, want edelen waren gepositioneerd in meerdere verwantschapsverbanden.<sup>14</sup> De belangrijkste daarvan waren het kerngezin en de directe familieleden, waarvan de leden primair betrokken waren bij de

<sup>10</sup> Volgens Crouch functioneerde naast de verticaal gestructureerde 'lineage' ook een horizontale 'parage' – 'the family as it was understood at a point in time'. 'From medieval lineage came self-confidence, recognition, respect and deference, even when it did not bring land or possessions by inheritance. From parage came connections, patronage, protection and a whole world of possibilities.'; Crouch, *Birth*, 135-136, 155; en zoek: Guerreau-Jalabert, 'Parenté', 873.

<sup>11</sup> Zie § 7.1; Crouch, *Birth*, 129-130: 'The distinction of blood, and the wealth and prowess of ancestors, were very important to the perception of status in the world, and the claims to deference from those around an individual.' Zie ook: Janse, *Ridderschap*, 289; en Oexle, 'Aspekte', 22, 28: '...das Herkunftsbewusstsein des adligen "Geschlechts" ist mit der Herrschaft unmittelbar verbunden, es ist Teil der Herrschaftslegitimation.'

<sup>12</sup> Crouch, *Birth*, 169: 'Those lesser non-noble groups for the most part consented to the conspiracy of lineage.'

<sup>13</sup> Morsel, 'Geschlecht', 310, 317-319; en Idem, 'Lignage', 94-98: 'Mais la forte inflexion patrilinéaire du discours sur le *Geschlecht* ne doit pas faire oublier que la dimension parentale est seconde par rapport à la dimension seigneuriale, et que la patrilinéarité du discours ne renvoie pas à des structures de parenté elles-mêmes patrilinéaires.'

<sup>14</sup> De geestelijke verwantschap wordt buiten beschouwing gelaten, maar het huwelijksverbod had hierop eveneens betrekking. Er is een vermelding van de Zeeuwse edelman Nicolaas van Zierikzee die in 1248 pauselijke dispensatie kreeg voor een reeds gesloten huwelijk dat door geestelijke verwantschap beletsel kende; *OHZ* II, nr. 745; en in het algemeen: Guerreau-Jalabert, 'Parenté', 869-873.

huwelijkskeuze en de vererving van goederen. Om het kerngezin en de familie functioneerde de cognatische maagschap, een ruimere kring van bloed- en aanverwanten die in beeld kwam wanneer het ging om bezit en geweld. Naast deze voornamelijk horizontale verwantschapsverbanden maakten de edelen ook deel uit van een geslacht (*lignage*) dat ruimer en enger begrensd kon worden. In ruime zin omvatte het alle kerngezinnen die erkenden een gedeelde agnatische afstamming te hebben en die dezelfde naam en hetzelfde wapen droegen, terwijl het in enge zin duidt op de opeenvolgende kerngezinnen die een bepaald leengoed in handen hadden (*topolignée* of *lignée seigneuriale*).<sup>15</sup> Het geslacht Van Borssele omvatte rond 1430 bijvoorbeeld meerdere familietakken: de heren van Veere, van Brigdamme, van Souburg, van Kortgene en van Sint-Maartensdijk. In vergelijking met het kerngezin en de maagschap had het geslacht een verticale en patrilineaire inslag, niettegenstaande dat adeldom en leengoed in Zeeland niet alleen via de man vererfden. In de analyse van de huwelijksstrategie en gezinspolitiek van de edelen in Zeeland keert telkens de vraag terug in welke vorm de familie opduikt om vast te stellen hoe het individuele belang zich verhiel tot dat van de familie.

## 5.2 Huwelijken

Het is een gemeenplaats te stellen dat het huwelijk voor middeleeuwse edelen niet een zaak was van affectie maar van het verstand. Bij een partnerkeuze speelden biologische, juridische, politieke, sociale en materiële overwegingen een rol. Het huwelijk diende in de eerste plaats tot het verwekken van nageslacht om het voortbestaan van de familie in biologische zin zeker te stellen. Daarnaast, maar niet minder belangrijk, was het huwelijk een sleutelmoment in de familiale reproductie: een edelman kon door middel van een strategisch gekozen partner zijn macht, rijkdom en status en die van zijn nageslacht veiligstellen en vergroten. Het aangaan van een echtverbintenis en de partnerkeuze waren daarom evenzeer een zaak van de familie als van het individu. Het huwelijk verbond twee familienetwerken met elkaar.<sup>16</sup> Het nageslacht dat mogelijkwerwijs voortspoot uit een huwelijk, was ingebed in de verwantschapsgroep en het sociale netwerk van beide ouders. De vorming van huwelijksallianties, die in het algemeen waren onderworpen aan het principe van reciprociteit, had daardoor een structurende werking op de adellijke populatie en versterkte de interne cohesie.

Een middeleeuws huwelijk vond formeel plaats binnen de kaders van het kerkelijke huwelijksrecht. Dit betekende dat huwelijken niet gesloten mochten worden tussen personen binnen de vierde graad van verwantschap, oftewel met dezelfde betovergrootouders, en dat een voorgenomen huwelijk moest worden aangekondigd om te voorkomen dat er na de sluiting nog beletsels aan het licht kwamen.<sup>17</sup> Edelen hielden zich in de regel aan deze bepalingen en lieten

<sup>15</sup> Barthélemy, 'Lignage', 40-41; Guerreau-Jalabart, 'Stratégies', 308, 313-314; en Morsel, 'Lignage', 101. Morsel beweert feitelijk dat de betekenis van het woord 'Geschlecht' van de ruime naar de enge betekenis verschoof in de late middeleeuwen. Buylaert, *Eeuwen*, legt in zijn studie een grote nadruk op de familietak ('een patrilineaire keten van kerngezinnen die was georganiseerd rond het bezit van een welbepaalde heerlijkheid of kasteel') die hij 'lignages' noemt; zie ook: Idem, *Noblesse*, 70, 134-135. Deze keuze is ingegeven door de gehanteerde methodologie en het gewicht dat in de definitie van adeldom wordt toegekend aan het Vlaamse leenerfrecht.

<sup>16</sup> Caron, *Noblesse*, 193-194; Bousmar, 'Alliances', 20-23, 51-53; en Idem, 'Noblesse', 147, 155. De socioloog Schröter, *Eheschließungsvorgänge*, 36-37, spreekt van de 'Zweistufigkeit' van het huwelijk: 'Sie bedeutet zum einen eine Verbindung von zwei Familien zu einer Solidaritätsgemeinschaft, zum anderen eine Verbindung von zwei Personen zu einer Haus- oder Sexualgemeinschaft'. Deze stappen hoefden niet gelijktijdig gezet te worden en deze structuur werd vooral onder adelsgroepen gevonden.

<sup>17</sup> Godding, *Droit privé*, 101-105; en Weiler, 'Huwelijken', 153, 157-158. Michiel van Wissenkerke en Johanna bastaard van Borssele besloten bijvoorbeeld 'omme elcanderen te trouwene ende nemene mitter wet der heiligher kercken in wetteliken hilike'; Henderixx e.a., *Cartularium*, nr. 110 (21 januari 1461). Vanaf de vijftiende eeuw ging de kerkelijke inzegening vooraf aan de consumptie van het huwelijk; Janse, *Ridderschap*, 186-187.

het huwelijk inwijden in de kerk om een veroordeling en aantasting van de erfrechtelijke positie van het nageslacht te voorkomen. Toch waren er mogelijkheden om onder deze bepalingen uit te komen door ongehuwd samen te leven of door pauselijke dispensatie voor een onwettig huwelijk te vragen.<sup>18</sup> Naast de kerkelijke zegen was soms instemming van de vorst als leenheer voor een huwelijk vereist.<sup>19</sup> Vorstelijke bemoeienis was uitzonderlijk in Zeeland en beperkte zich tot huwelijken van erfdochteren waarbij erfgoederen overgingen op de nieuwe echtgenoot. Filips de Goede bevestigde bijvoorbeeld in 1453 het huwelijk tussen Adriaan van Borssele en Maria van Kats door de overdracht van het leenbezit van haar grootvader Floris van Borssele op haar nieuwe echtgenoot goed te keuren.<sup>20</sup> In 1485 stemde Maximiliaan van Oostenrijk in met het huwelijk tussen Filips van Bourgondië en Anna de erfdochter van Wolfert van Borssele.<sup>21</sup>

De familie drukte een groot stempel op de partnerkeuze van de edelen. Formeel moesten zij instemmen met huwelijken van minderjarige echtlieden.<sup>22</sup> De tienjarige Joost van Kruiningen en veertienjarige Charlotte van Bourgondië hadden bijvoorbeeld geen inspraak in de huwelijksvoorwaarden die voor hen gesloten werden in 1499.<sup>23</sup> Volgens de keur van 1495 mochten dochters voor hun twintigste jaar niet huwen zonder toestemming van de ouders op straffe van onterving.<sup>24</sup> Weduwen dienden bij een nieuw huwelijk eveneens officieel toestemming te vragen, vooral met het oog op de erfrechtelijke positie van de kinderen uit het eerste huwelijk.<sup>25</sup> Dat de maagschap betrokken was bij de onderhandelingen, blijkt uit de zinsnede in de huwelijkscontracten, dat deze gesloten werden 'by toespreken van maghen ende vrienden an beyden zijden'.<sup>26</sup> De namen van de magen en vrienden worden vrijwel nooit vermeld. Het in 1450 gesloten contract tussen Hendrik van Borssele en Maria van Steenhuizen voor het huwelijk tussen hun kinderen Margaretha en Lodewijk is een uitzondering. Dit contract werd medebezegeld door Frank van Borssele, Adriaan van Kruiningen en Willem de Vriese van Oostende als 'lieven heren ende magen' van Hendrik van Borssele.<sup>27</sup> Het huwelijkscontract uit

<sup>18</sup> Janse, *Ridderschap*, 188-190. Formeel scheiden was erg moeilijk in de middeleeuwen. Toch kwam het af en toe wel voor in middeleeuws Zeeland. Josine van Reimerswaal eiste in 1511 bijvoorbeeld een vergoeding van haar gewezen echtgenoot, Adriaan Vilain. De scheiding tussen Marinus van Haamstede en Maria van Wissenkerke werd in 1521 door de Grote Raad bekrachtigd. Jan van Silly scheidde in 1524 van zijn vrouw Johanna van Halewijn; De Smidt e.a., *Lijsten II*, 99-100, 254 en 355.

<sup>19</sup> In Engeland werden deze feodale rechten 'the rights of marriage and wardship' genoemd. De vorst moest toestemming geven voor huwelijken van minderjarige erfgenamen en weduwen; Bothwell, *Edward*, 60-61, 67.

<sup>20</sup> ZA, BB, inv. nr. 31 (9 augustus 1446) en 42 (24 februari 1453).

<sup>21</sup> ZA, BB, inv. nr. 73 (4 juli 1485); Haemers, 'Philippe', 31-33; en Henderikx, 'Markiezaat', 86.

<sup>22</sup> Hoppenbrouwers, 'Maagschap', 74-77, 94. Volgens de kerkelijke leer konden huwelijken alleen met vrijwillige consensus van de bruidslieden worden gesloten; Spieß, *Familie*, 28. De Zeeuwse keur van 1256 bepaalde dat 'Als knechtine ende meyskine sijn comen ter haren daghen [d.i. meerderjarig], moghen si huwelic doen, als si willen'; Kruisheer, *Landkeuren*, 103.

<sup>23</sup> De voorwaarden werden op 4 april 1499 te Brussel gesloten tussen enerzijds Antoon van Bourgondië, Anna van Borssele, Anna van Bourgondië en Jan van Bergen en anderzijds Jan van Kruiningen; Dek, 'Cruijnningen', 101; en NA, NDR I, inv. nr. 392.

<sup>24</sup> Jongens waren op hun vijftiende jaar meerderjarig en meisjes op hun twaalfde jaar. Enkele zestiende-eeuwse stadskeuren bepaalde deze leeftijd op twintig respectievelijk zestien jaar; Fruin, *Keuren*, 216-219; Ankum, 'Minorité', 294-295, 298-299; en Idem, 'Mariage', 204, 211-212. Wezen kregen tijdens hun minderjarigheid de oudste en naaste manhoofd van de vaderszijde of anders de moederszijde toegewezen als voogd. Frank Florisz van Borssele besloot op advies van zijn vrienden en magen om zijn voogden Daniël van Herzele en Steven van Lalaing vijf jaar langer aan te houden toen hij meerderjarig werd in 1506; ZA, BH, inv. nr. 180.

<sup>25</sup> Janse, *Ridderschap*, 184-185.

<sup>26</sup> AR, ON, charter 419 (Jan de Cock van Opijnen en Elisabeth van Schengen, 1462); en Henderikx e.a. *Cartularium*, nr. 33 (David van Domburg en Maria van Borssele; 1446) en nr. 110 (Michiel van Wissenkerke en Johanna van Borssele, 1461). Deze zinsnede wordt niet gevonden in het contract tussen Lodewijk van Schengen en Johanna van Reimerswaal, 1476; RAG, FR, O.47.

<sup>27</sup> Henderikx e.a. *Cartularium*, nr. 40.

1450 tussen Adriaan van Borssele en Jan van Kats namens zijn dochter Maria van Kats werd bezegeld door elf bloedverwanten.<sup>28</sup>

Het is moeilijk te bepalen wie van de ruimere kring van verwanten betrokken was bij de partnerkeuze en de onderhandelingen over de huwelijksvoorwaarden. De onderhandelingen werden bij meerderjarigheid gewoonlijk gevoerd door de aanstaande bruidegom; de aanstaande bruid werd vertegenwoordigd door haar vader of broers. Een huwelijk sluiten zonder toestemming van familie en maagschap kon verkeerd uitpakken. Filips Ruychrok van der Werve was bijvoorbeeld dusdanig ontstemd over het huwelijk van zijn dochter Maria die in 1480 (misschien vrijwillig) werd geschaakt, dat hij haar ontferde. Hij verkreeg in 1481 een octrooi om het merendeel van zijn goederen aan andere verwanten te vermaken.<sup>29</sup>

Welke factor was doorslaggevend voor de partnerkeuze van de edelen als alle formele en informele obstakels genomen waren? Historici leggen enerzijds de nadruk op het sociale criterium: het maxime om ten minste met een partner van gelijke of zelfs hogere rang te huwen. De Hollandse edelen kenden in de zestiende en zeventiende eeuw bijvoorbeeld een sterke endogame huwelijksstrategie, die er volgens Van Nierop op gericht was het adellijke ‘ras’ zuiver te houden. Connubium, het onderling huwen, was in deze zin een groepskenmerk en een teken van sociale rang.<sup>30</sup> De familie-eer speelde zeker een rol bij de keuze van een huwelijkspartner – mesalliances waren bijvoorbeeld uitzonderlijk –, maar het streven naar een partner van gelijke sociale status was niet doel op zichzelf. Janse heeft voor het middeleeuwse Holland vastgesteld dat de ridderschappen vrijwel altijd vrouwen van gelijke sociale rang huwden, maar concludeert tevens: ‘Het adellijk huwelijk was *altijd* een instrument in het streven naar bewaring en vermeerdering van het familiebezit’.<sup>31</sup> Zo bezien, was de huwelijksstrategie gericht op het doorgeven van de adellijke staat aan het nageslacht. De vraag is derhalve of de huwelijkspolitiek van de edelen in Zeeland gericht was op endogamie of dat endogamie het gevolg was de materiële en sociaal-politieke overwegingen bij de keuze van een huwelijkspartner.

### 5.2.1 Patronen en netwerken

Adellijke huwelijken zijn relatief goed gedocumenteerd. Van 45% van de edelen gerekend tot de onderzoekspopulatie is ten minste één huwelijkspartner vastgesteld. De informatie is echter onevenredig gespreid. De huwelijken van de hoge edelen zijn allemaal vastgesteld, terwijl dit maar voor een aantal van 35 edelen uit het lage segment het geval is. De oorzaak hiervan ligt in het overgeleverde bronmateriaal. De akten van huwelijksvoorwaarden zijn merendeels met de privéarchieven van de edelen verloren gegaan en er zijn maar weinig afschriften bewaard gebleven in de grafelijke en stedelijke archieven.<sup>32</sup> Vermeldingen van adellijke huwelijken

<sup>28</sup> ZA, BB, inv. nr. 37 en 44. Maria benoemde een aantal van hen later tot erfgenamen. Het betrof haar oom Jacob Filipsz, Hadewijch van Borssele, Adriaan en Cornelis van Nieuwerwe, Oude Hendrik en Jonge Hendrik Crabel die recht hadden op de erfenis van haar moeder.

<sup>29</sup> NA, GH, inv. nr. 720, fol. 17r-18r; en Kerckhoffs-De Heij, *Raad*, deel II, 130-131. Maria was achtereenvolgens getrouwd met Jan van Dongen, Floris bastaard van Brederode en Willem Oom van Wijngaarden.

<sup>30</sup> Van Nierop, *Ridders*, 81-82, 90, 95-96; en Wood, *Nobility*, 100-101. Onder de hoge Duitse adel werd deze stelregel eveneens gevolgd in de middeleeuwen: ‘Das Konnubium ist deshalb unverzichtbarer Bestandteil einer Schichtungsanalyse’; Spieß, *Familie*, 49, 398.

<sup>31</sup> Janse, *Ridderschap*, 173-174, 185, 193; en Idem, ‘Marriage’, 135-136, waar hij benadrukt dat het huwelijk uitdrukking gaf aan de adellijke identiteit. Zie voor mesalliances in Frankrijk: Brunelle, ‘Liaisons’, 75-103.

<sup>32</sup> De contracten werden soms opgesteld door notarissen en bevestigd door grafelijke leenmannen of stedelijke schepenen. Van het contract tussen Joost van Schengen en Johanna van Reimerswaal zijn zowel de akte opgesteld door de ‘notarii publici’ als de bevestiging voor de leenmannen van bewaard gebleven; RAG, FR, O.47. Het aantal exemplaren van huwelijksvoorwaarden in de grafelijke en stedelijke archieven is zeer klein; zie bijvoorbeeld: De Waard, *Godshuizen*, reg. 161, 320, 467 en 578. Zie voor het huwelijk tussen Adriaan van Borssele en Anna van

worden verder gevonden in juridische bronnen, leenregisters, rekeningen, testamenten en op grafschriften, maar een compleet beeld kan allermindst worden afgeleid uit deze bronnen. Het bronprobleem speelt vooral met betrekking tot het lagere segment van de adellijke populatie, van wie de vrouwen nog minder dan de mannen sporen hebben nagelaten.

Van de huwelijken van de lage edelen kan dientengevolge geen kwantitatieve analyse worden gegeven. In tabel 5.1 en 5.2 worden alleen de huwelijken van de hoge en modale edelen geanalyseerd. Uit de cijfers kan worden afgeleid in hoeverre de partnerkeuze getuigde van een interne sociale cohesie. Ten eerste blijkt dat edelen die huwden met partners uit families behorend tot de onderzoekspopulatie, vrijwel altijd een wederhelft van gelijke status vonden. Deze conclusie gaat tevens op voor de partners die buiten de onderzoekspopulatie werden gevonden en onder de categorie 'overig' zijn geschaard. De uitzonderingen op de regel waren doorgaans jongere zonen en edelen die in het grensgebied tussen modaal en laag gesitueerd moeten worden. Een tweede observatie is dat het aantal edelen uit het modale segment dat buiten de onderzoekspopulatie huwde in de onderzochte periode, tussen 1431 en 1535, toenam van 39% naar 66%. Anders gezegd, de onderlinge verwevenheid van de adellijke families in Zeeland werd minder groot. Deze ontwikkeling liep parallel met een daling van het aantal uit Zeeland afkomstige partners onder de modale edelen van 55% naar 31%.

**Tabel 5.1: Huwelijken van de edelen uit de onderzoekspopulatie**

		<i>Hoog</i>		<i>Modaal</i>		<i>Laag</i>		<i>Overig</i>		<i>Totaal</i>
1431	Hoog	2	18%	4	36%			5	46%	11
	Modaal	2	3%	32	53%	2	3%	25	41%	61
1475	Hoog	5	36%					9	64%	14
	Modaal	3	4%	28	34%	6	7%	45	55%	82
1535	Hoog	4	36%					7	64%	11
	Modaal	1	1%	18	25%	5	7%	48	67%	72
<i>Totaal</i>										251

**Tabel 5.2: Geografische herkomst van de huwelijkspartners van de edelen uit de onderzoekspopulatie**

		<i>Zeeland</i>		<i>Holland</i>		<i>Brabant</i>		<i>Vlaanderen</i>		<i>Overig</i>		<i>Totaal</i>
1431	Hoog	5	46%	2	18%	1	9%	1	9%	2	18%	11
	Modaal	34	55%	13	21%	1	3%	5	8%	8	13%	61
1475	Hoog	2	14%	1	7%			2	14%	9	65%	14
	Modaal	33	40%	21	26%	8	10%	10	12%	10	12%	82
1535	Hoog	2	18%	1	10%	3	27%	2	18%	3	27%	11
	Modaal	23	32%	15	21%	7	10%	13	18%	14	19%	72
<i>Totaal</i>												251

Onder de hoge edelen waren huwelijken met partners uit andere landen een gewoon verschijnsel in de middeleeuwen, maar minder machtige en rijke edelen huwden doorgaans regionaal of lokaal.<sup>33</sup> Dit principe gaat ook voor Zeeland op. Het aanbod van partners van gelijke status op de huwelijksmarkt van het relatief kleine graafschap was te beperkt voor de hoge edelen. Zij vonden hun bruiden soms ver buiten de eigen landsgrenzen. In de Bourgondisch-Habsburgse periode huwden edelen uit het modale segment ook steeds vaker met een partner uit een van de omliggende landen.<sup>34</sup> Van de hoge en modale edelen uit 1475 in Zeeland huwde

Bourgondië: NA, GRReg, inv. nr. 1, fol. 8r-9r; en voor Anthonis van Bourgondië en Clara van Wakken: De Smidt e.a., *Lijsten II*, 53 (21 september 1507).

<sup>33</sup> Spieß, *Familie*, 409-410; Guerreau-Jalabert, 'Stratégies', 301; en Janse, 'Marriage', 125.

<sup>34</sup> De geografische horizon van de edelen werd in dit opzicht niet verruimd. Leden van bekende families als Van Borssele, Van Reimerswaal, Van Oostende, Van der Maalstede sloten in de dertiende en veertiende eeuw reeds grensoverschrijdende huwelijken, zij het minder frequent.

nog geen 38% met een Zeeuwse partner. Ter vergelijking, de Hollandse ridderschappen hadden in deze periode een sterke voorkeur voor bruiden van eigen bodem. Bijna driekwart van de huwelijkspartners was uit het graafschap zelf afkomstig.<sup>35</sup> Het verschil tussen beide landen zit in de samenstelling van de adellijke populatie. Deze was in Zeeland meer gemêleerd door de instroom van uitheemse edelen, die er belangen verkregen maar elders waren gevestigd. Zij huwden overwegend met partners uit de regio van herkomst, wat een cumulatief effect had op het aantal externe huwelijkspartners. Voor zover bekend huwden bijvoorbeeld slechts enkele van de 22 telgen uit de familie Van Renesse, die vrijwel allemaal in het Sticht waren gevestigd, met een Zeeuwse. Jan van Renesse van der Burg (1431) trouwde bijvoorbeeld met Adelise van Schengen en Jan van Renesse van Baar (1535) met Adriana van Borssele.

Een enkele keer zetten edelen de familiebelangen en sociale conventies opzij om een ongewoon huwelijk te sluiten. Margaretha van Borssele had tijdens haar jeugd bijvoorbeeld kennism gemaakt met de Hollandse edelman Walraven van Brederode en zij hadden elkaar trouw beloofd. Haar vader Wolfert beloofde haar echter aan de edelman Maarten van Polheim, een uit het Duitse Rijk afkomstige vertrouweling van Maximiliaan van Oostenrijk. Na de dood van Wolfert in 1486 voerde Walraven daarom zijn geliefde van het kasteel Zandenburg in het geheim mee naar Vianen. Dit was een risicovolle zet omdat schakingen zwaar werden bestraft. Maximiliaan nam aanvankelijk ook de bezittingen van Walraven in beslag, maar verleende hem in 1490 pardon. Voor Maarten van Polheim werd in 1489 een nieuwe bruid gevonden in de persoon van Maria van Borssele, een jongere zus van Margaretha.<sup>36</sup> Schakingen hadden soms ook een minder nobele motivatie. Adriaan Vilain schaakte bijvoorbeeld op 13 december 1477 Antoinette van Rambures, de weduwe van Guy de Brimeu, bij Hanswijk in de vergeefse hoop deze rijke vrouw te bewegen tot een huwelijk. Na drie dagen werd Adriaan gevangen genomen en met zijn handlangers gevangengezet in het grafelijke kasteel te Rupelmonde. Hij slaagde erin te ontvluchten naar Calais, maar kon pas in 1481 terugkeren, nadat hij een genadebrief had ontvangen van de vorst.<sup>37</sup>

### 5.2.2 Het hoge segment

Alleen de machtigste edelen slaagden erin met leden van een vorstelijke familie te huwen. Frank van Borssele huwde in 1434 bijvoorbeeld met gravin Jacoba van Beieren.<sup>38</sup> Een andere belangrijke Van Borssele, Hendrik, arrangeerde de huwelijken tussen zijn zoon Wolfert en de Schotse koningsdochter Maria Stuart in 1445, gravin van Buchan, en na haar dood met Charlotte de Bourbon in 1468, dochter van de graaf van Montpensier.<sup>39</sup> De heren van Veere waren vanwege hun machtsbasis strategische partners en slaagden erin gunstige huwelijken te sluiten en zo een internationaal familienetwerk op te bouwen.<sup>40</sup> De huwelijkspolitiek van de hoge edelen leidde niet tot een grotere verwevenheid van de adellijke families in Zeeland. Vanaf de tweede helft van de vijftiende eeuw vormde zich daarentegen een huwelijksnetwerk met een

<sup>35</sup> Janse, *Ridderschap*, 176. In de vroegmoderne tijd daalde dit percentage tot 36% van de bruiden; Van Nierop, *Ridders*, 90.

<sup>36</sup> Zie: Van Gent, *Saken*, 378, voor het relaas en bronverwijzingen.

<sup>37</sup> Prevenier, 'Huwelijken', 299-307; en zie verder: Van Nierop, *Ridders*, 99-104.

<sup>38</sup> Deze echtverbintenis werd niet in het geheim gesloten; Janse, *Pion*, 288-311, 323-326.

<sup>39</sup> Hendrik van Borssele onderhield intensieve politieke en economische contacten met de Franse en Schotse koningen. In 1449 vergezelde hij Maria van Gelre op haar reis naar Schotland; zij was het nichtje van Filips de Goede dat huwde met de broer van Maria Stuart de latere Schotse koning Jacobus II; Sicking, *Zeemacht*, 35.

<sup>40</sup> Dit netwerk is geanalyseerd in: Damen, *Staat*, 270-275.



sterk bovengewestelijk karakter, waarvan het ontstaan niet los gezien kan worden van de vereniging van de Nederlanden in de Bourgondisch-Habsburgse personele unie.<sup>41</sup>

De onwettige kinderen van hertog Filips de Goede en hun nakomelingen werden het brandpunt van het hoog adellijke huwelijksnetwerk in Zeeland (schema 5.1). Zes van zijn achttien illegitieme kinderen verwierven bezit in het graafschap en vier van hen raakten door echtverbintenissen verbonden aan andere adellijke families in Zeeland. Adriaan van Borssele was geen onbekende van de Bourgondische hertog, toen hij in 1458 met Filips' onwettige dochter Anna in de echt werd verbonden. Adriaan was door de hertog al benoemd tot burggraaf van Zeeland en kastelein en schout van Gouda. Bovendien ontving hij aanvankelijk de heerlijkheden Vlissingen, Domburg en Westkapelle in pacht van Filips de Goede na de dood van Cornelis bastaard van Bourgondië op het slagveld van Rupelmonde (1452).<sup>42</sup> Adriaans uitgebreide bezittingen in Zeeland, deels met hertogelijke toestemming verworven van zijn eerste vrouw Maria van Kats, maakten hem tot een gewilde partij.<sup>43</sup> Na de plotselinge dood van haar echtgenoot in 1468 verwierf Anna van Bourgondië zijn goederen. In 1470 hertrouwde zij met een andere machtige edelman, Adolf van Kleef, die onder meer heer van Dreischor was.<sup>44</sup> Ook dit huwelijk bleef kinderloos en Anna's bezit kwam in 1508 in handen van haar halfbroers Filips en Boudewijn van Bourgondië en haar aangetrouwde nicht Anna van Borssele.<sup>45</sup>

De laatstgenoemde was een dochter van Wolfert van Borssele. Zij was verloofd geweest met Filips, de zoon van Adolf van Kleef en diens eerste vrouw Beatrix van Portugal, maar werd in 1485 uit politiek-strategische overwegingen uitgehuwelijkt aan Filips van Bourgondië, heer van Beveren. Filips en Anna sloten voor hun kinderen Adolf en Anna een dubbelhuwelijk met Anna en Jan van Glymes-Bergen, de kinderen van de heer van Bergen op Zoom (schema 5.1).<sup>46</sup> Het huwelijk tussen hun dochter Charlotte en Joost van Kruiningen bezegelde de verwantschapsbanden tussen de Bourgondiërs met de belangrijkste adellijke families in Zeeland. Een generatie later raakten de families Van Bourgondië en Van Kruiningen verder verbonden omdat Jacoba, dochter van Adolf van Bourgondië en weduwe van de Vlaamse edelman Jan van Praat, hertrouwde met Jan Joostsz van Kruiningen. De huwelijken van de hoge edelen leidden tot de vorming van een bovengewestelijk familienetwerk. De onderlinge verwantschap had een convergerend effect op de contacten en belangen van de hoge edelen en kon potentieel voor materiële en politieke doeleinden benut worden.

<sup>41</sup> Cools, *Mannen*, 97-98; en vgl. voor de eerdere periode: Armstrong, 'Burgundian', 223-233.

<sup>42</sup> ZA, BB, inv. nr. 100, fol. 85r (22 september 1444); en NA, GRReg, inv. nr. 1, fol. 8r-9r, 58v-60v. De heerlijkheden werden een jaar later verkocht aan Hendrik van Borssele.

<sup>43</sup> ZA, BB, inv. nr. 42 (1453) en 46 (1457). Adriaan was een vertrouweling van Karel van Charolais. Volgens de *Divisiechroniek*, fol. 304v, was hij een van de weinigen die nog bereid was 'openbaer mit hem te converseren', nadat Karel in 1462 in ongenade was gevallen bij zijn vader; zie ook: Vaughan, *Philips*, 343-346. Een saillant detail is dat Adriaan op 6 juli 1468 overleed tijdens het bruiloftsfeest van Karel de Stoute met Margaretha van York te Brugge; Ten Boom en Van Herwaarden, 'Kroniek', 39; en vgl. De la Marche, *Memoires* II, 521.

<sup>44</sup> Fruin, *Rekenkamer*, nr. 109; en Haemers, 'Adellijke onvrede', 184-186.

<sup>45</sup> NA, GRReg, inv. nr. 5, fol. 78v-79v; Fruin, *Rekenkamer*, 446; Fruin, *Leenregisters*, 1100-1102; en ZA, RZ BO, inv. nr. 1124, fol. 66r-66v. Boudewijn bastaard van Bourgondië had reeds ambachtsbezit verworven in Zeeland, maar deze werden in 1471 verbeurd verklaard en verkocht vanwege zijn betrokkenheid bij een complot tegen Karel de Stoute en zijn overlopen naar het Franse kamp; *Divisiechroniek*, fol. 331r-331v, 258v-259r; Fruin, *Leenregisters*, 297, 302, 328; en Vaughan, *Charles*, 159, 238-240; en Cauchies, 'Baudouin', 261-268. Na een verzoening in 1476 kreeg hij zijn leenbezit terug (al liep hierover wel een proces bij de Grote Raad in 1485, ook kreeg hij een jaarlijkse uitkering van 391 ponden van 40 groten uit het rentmeesterschap van Bewestenshelde ter 'onderhoudenisse van zijnen staet') dat vererfde op zijn dochter Anna. Na haar dood vervielen deze ambachten aan haar broers; De Smidt e.a., *Lijsten* I, 211; ZA, RZ BO, inv. nr. 113, fol. 116v; en Fruin, *Leenregisters*, 1283 (19 september 1516).

<sup>46</sup> Slootmans, *Glymes*, 188-191. Jan van Glymes-Bergen huwde in januari 1504 met Anna van Bourgondië en Adolf van Bourgondië huwde op 18 juni 1509 met Anna van Glymes-Bergen.

Schema 5.1: Huwelijksbanden onder het hoge segment van de adellijke populatie, 1475-1535

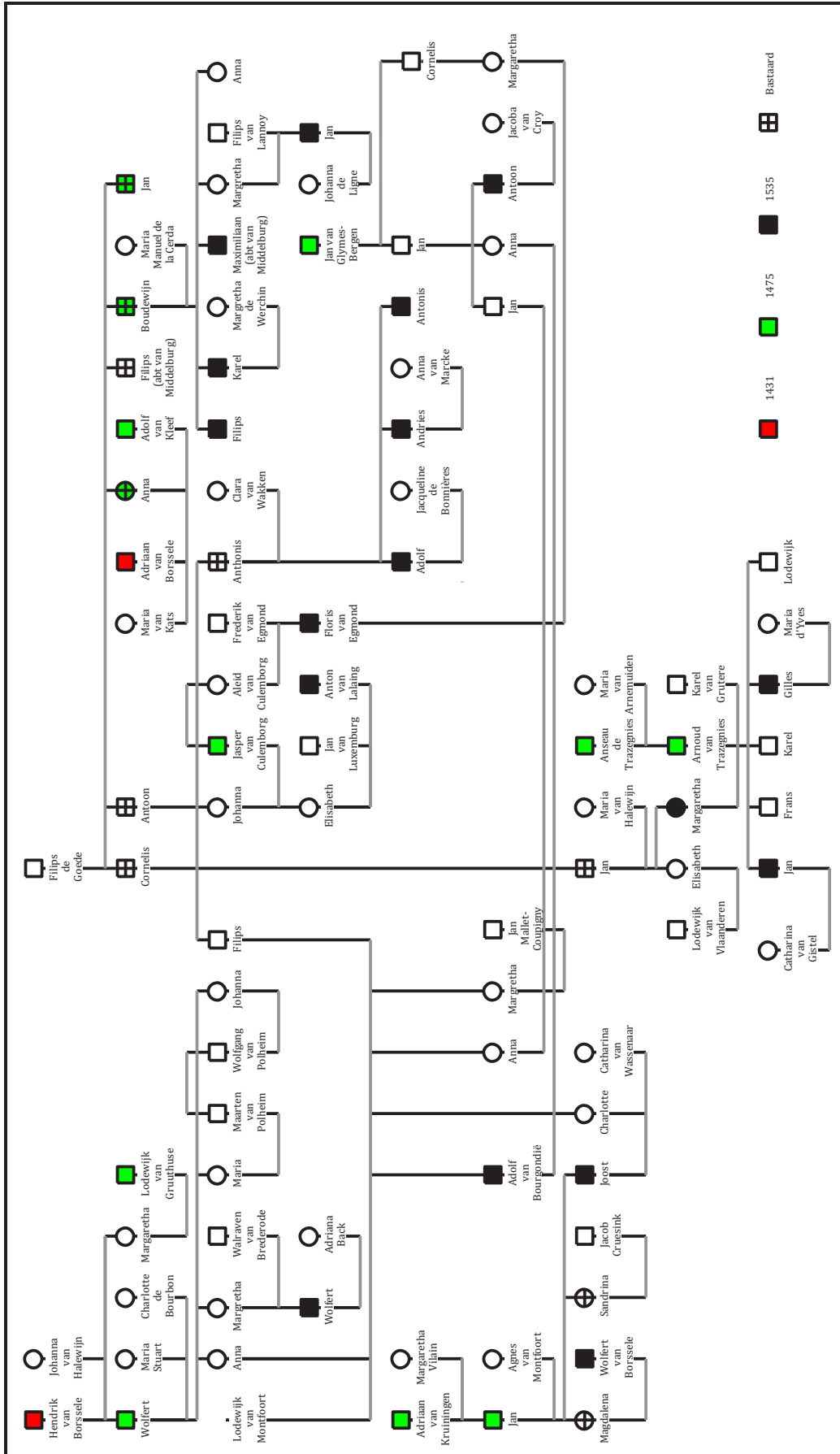

### 5.2.3 Het modale segment

Grensoverschrijdende huwelijken van edelen waren in de Bourgondisch-Habsburgse periode geen nieuw verschijnsel, maar ze kregen een duidelijke impuls door de politieke eenwording van de Nederlanden. Er ontstond een nieuwe staatkundige ruimte, waarbinnen er meer interactie was tussen edelen uit verschillende gewesten. Huwelijken met partners uit de omliggende landen kregen naast een economische tevens een politieke zin.<sup>47</sup> De edelen stemden hun huwelijksstrategie af op de mogelijkheden van de nieuwe huwelijksmarkt, waarbij huwelijken met gefortuneerde vorstelijke ambtenaren of leden van stedelijke elites niet principieel werden uitgesloten. Onder de edelen in Zeeland gerekend tot het modale segment nam de frequentie van externe huwelijken dan ook toe in de tweede helft van de vijftiende eeuw. Deze trend werd versterkt door het cumulatieve effect van de geografische mobiliteit onder de edelen. De familienetwerken die ontstonden bleven in vergelijking met die van de hoge edelen kleinschalig en hadden eerder een inter- dan een bovenregionaal karakter.

Schema 5.2: Huwelijken van de familie Van Reimerswaal

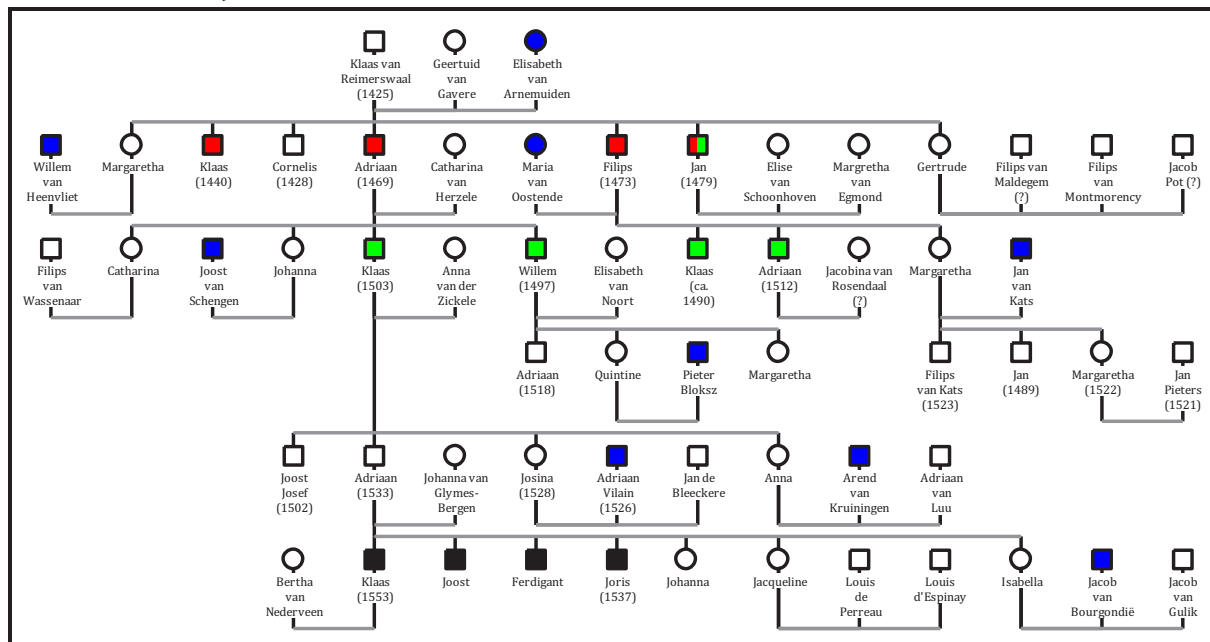

Het voorbeeld van de familie Van Reimerswaal illustreert welke patronen zich voordeden met betrekking tot de partnerkeuze van de modale edelen (schema 5.2). De nakomelingen van Klaas Kervink van Reimerswaal († 1425) in directe lijn, voerden de titel heer tot Lodijke. Zij vonden hun eega's in de buurlanden Vlaanderen, Brabant en Holland.<sup>48</sup> De tweede zoon van Klaas, Filips van Reimerswaal († 1479), huwde wel met een Zeeuwse dame,

<sup>47</sup> De Duitse vorsten traden soms op als huwelijksmakelaars voor hoge edelen uit hun directe omgeving. Zij moesten de belangen van de betrokken partijen goed kennen om tot een succesvolle bemiddeling te komen; Spieß, *Familie*, 111-113. De Bourgondische hertogen traden niet als zodanig op. Karel V zou wel aangedrongen hebben op een huwelijk tussen Antoon van Glymes-Bergen en Jacoba van Croy; Cools, *Mannen*, 215. Het was gebruikelijk om steden en religieuze instellingen uit te nodigen op bruiloften van vorstelijke vertrouwelingen. Leiden schonk aan Jan van Boshuizen, *sommelier* en toentertijd baljuw van Zierikzee, twee zilveren kannen op zijn bruiloft in 1475; Paravicini, *Invitations*, nr. 123. Leden van het Middelburgse stadsbestuur waren aanwezig op het huwelijksfeest van Wolfert van Borssele en Maria Stuart en ter gelegenheid van het huwelijk van Jan van Kats in 1484 werd hem een maaltijd in Middelburg gegeven; Kesteloo, 'Stadsrekeningen I', 270 en II, 123.

<sup>48</sup> Catharina van Herzele en Anna van der Zickele waren afkomstig uit Vlaanderen, Johanna van Glymes-Bergen was een Brabantse en Bertha van Nederveen kwam waarschijnlijk uit Holland als dochter van Jan van Nederveen, de hofmeester van de graaf van Nassau, en Agnes van Naaldwijk; Janse, *Ridderschap*, 452.

maar had geen zonen die nageslacht verwekten. Zijn bezit kwam via zijn kleindochter Margaretha van Kats in handen van de zonen van mr. Jan Pieters, president van de Grote Raad.<sup>49</sup> Hij was een vorstelijke ambtenaar die in staatsdienst de riddertitel had verworven. De jongste zoon van Klaas, Jan van Reimerswaal (†1479), vestigde zich in Holland als baljuw van Rotterdam en Schieland. Alleen zijn kleinzoon Jacob Jacobsz van Reimerswaal, heer van Battenbroek, had rond 1535 nog bezittingen in Zeeland. Jacob had Francine Klaasdr van Lier tot vrouw.<sup>50</sup>

De leden van de familie Van Reimerswaal raakten, voor zover zij dat nog niet waren, door hun partnerkeuze binnen enkele generaties verwant aan adellijke families van gelijke status uit de omliggende landen. Catharina huwde bijvoorbeeld met de zoon van Jan van Wassenaar, heer van Voorburg en de jongere broer van de heer van Wassenaar. Adriaan van Reimerswaal met Johanna, een dochter van Jacob van Glymes-Bergen, heer van Grimbergen, en Elisabeth van Boshuizen. Zijn schoonvader was een neef van de heer van Bergen op Zoom.<sup>51</sup> Er werden tevens huwelijksbanden aangegaan met Zeeuwse families. Van elke generatie vond tenminste één familielid een partner die reeds in Zeeland gevestigd of actief was (blauw gemarkeerd in schema 5.2). Onder hen bevonden zich de ridders Joost van Schengen en Jan van Kats. Quintine van Reimerswaal werd uitgehuwelijkt aan een lage edelman: Pieter Bloksz, ambachtsheer in Duvenede en Zeldijk. Opmerkelijk is ten slotte het turbulente huwelijksleven van Josine van Reimerswaal. Na het overlijden van haar eerste echtgenoot Adriaan Vilain († ca. 1526), van wie zij sinds 1511 gescheiden was, ging zij een atypische echtverbintenis aan met zijn voormalige tamboer Jan de Bleeckere. Het was wederom een ongelukkig huwelijk, want in 1528 bleek het ontbonden. Jan vorderde toen een halssnoer en een keurvorstengulden terug van Josine door middel van een rechtszaak voor de Grote Raad.<sup>52</sup> Hoewel deze gang van zaken uitzonderlijk was, kwam het vaker voor dat een weduwe die de vruchtbare leeftijd was gepasseerd, een tweede huwelijk met een man van lagere status sloot.<sup>53</sup>

Een vijftiende-eeuwse familie die nauwe banden onderhield met de Bourgondische vorsten was de familie Van Kats. Laurens († 1442) was raadsheer van Jan van Beieren en Filips de Goede en zijn (klein)zonen vervulden verschillende vorstelijke ambten als raadsheren van het Hof van Holland en baljuws in Holland en Zeeland. Gezamenlijk behoorden zij tot de grootste ambachtsbezitters op Schouwen, Wolphaartsdijk, Noord- en Zuid-Beveland.<sup>54</sup> De machtspositie en status van Laurens van Kats blijkt tevens uit het huwelijk in 1430 van zijn zoon Jan met Maria, de erfdochter van Floris van Borssele, heer van Souburg. Jan en Maria huwden hun erfdochter op jonge leeftijd uit aan een hoge edelman in de persoon van Adriaan van Borssele, heer van Brigdamme, die zo de erfenis van zijn achterneef Floris verwierf. In deze huwelijken

<sup>49</sup> ZA, RZ BO, inv. nr. 149, fol. 105r; en Fruin, *Leenregisters*, 1398-1401.

<sup>50</sup> Van zijn schoonmoeder Volcwijf van Zevenbergen verwierf Jan van Reimerswaal in 1476 de heerlijkheid Battenbroek bij Walem; Dek, *Reimerswaal*, 13. Hij had drie zonen: Jacob († na 1534), Willem († voor 1526) en ridder Geert († 1521). De goederen van de zonen van Willem, Govert en Jan, werden in 1525 geconfisqueerd en de laatstgenoemde werd in mei 1526 door het Hof van Holland voor een onbekend vergrijp ter dood veroordeeld. De zoon van Geert, Jacob, erfde in 1521 nog wel de ambachten van zijn vader maar verdwijnt daarna uit de bronnen; ZA, RZ BO, inv. nr. 152, fol. 84r-84v; inv. nr. 233, fol. 4r-5r; inv. nr. 236, fol. 20v en 22v (Jan werd door rentmeester Adolf Hardinck gezocht en gevangen te Reimerswaal); RAG, FR, 0.97; en zie ook: Van Boxhorn, *Chroniick* II, 413.

<sup>51</sup> Jan van Wassenaar was gehuwd met de Zeeuwse Haze van Kats; Janse, *Ridderschap*, 215-216. De vader van Jacob van Glymes-Bergen, Filips, was de jongere broer van Jan van Glymes-Bergen, heer van Bergen op Zoom. Een van hun twee zusters, Elisabeth, was de eerste vrouw van Adriaan van Kruiningen; Van der Ham, *Markiezaat*, 71; en Dek, 'Crujningen', 97.

<sup>52</sup> De Schmidt e.a., *Lijsten* II, 99-100, 444; en zie uitvoerig: De Win en Van der Jeught, 'Grafzerk', 207-244.

<sup>53</sup> Hurwich, 'Marriage', 179-180; McFarlane, 'Extinction', 153; en Payling, 'Marriage', 418

<sup>54</sup> Zie § 3.1.2 en § 4.3.

kwamen de belangen van beide families samen.<sup>55</sup> Het ontbreken van nageslacht doorbrak regelmatig de familiale huwelijksstrategie, waardoor huwelijken van jongere broers of zussen een nieuwe wending konden krijgen. Filips van Kats (†1523) overleed bijvoorbeeld zonder nageslacht te hebben verwerkt bij zijn Vlaamse wederhelft Petronella van Praat van Moerkerken, een dochter van Lodewijk, heer van de Merwede. Zijn bezittingen en die van zijn grootvader Filips van Reimerswaal vererfden daardoor op de kinderen van zijn zus Margaretha en mr. Jan Pieters.<sup>56</sup>

Schema 5.3: Huwelijken van de familie Van Kats

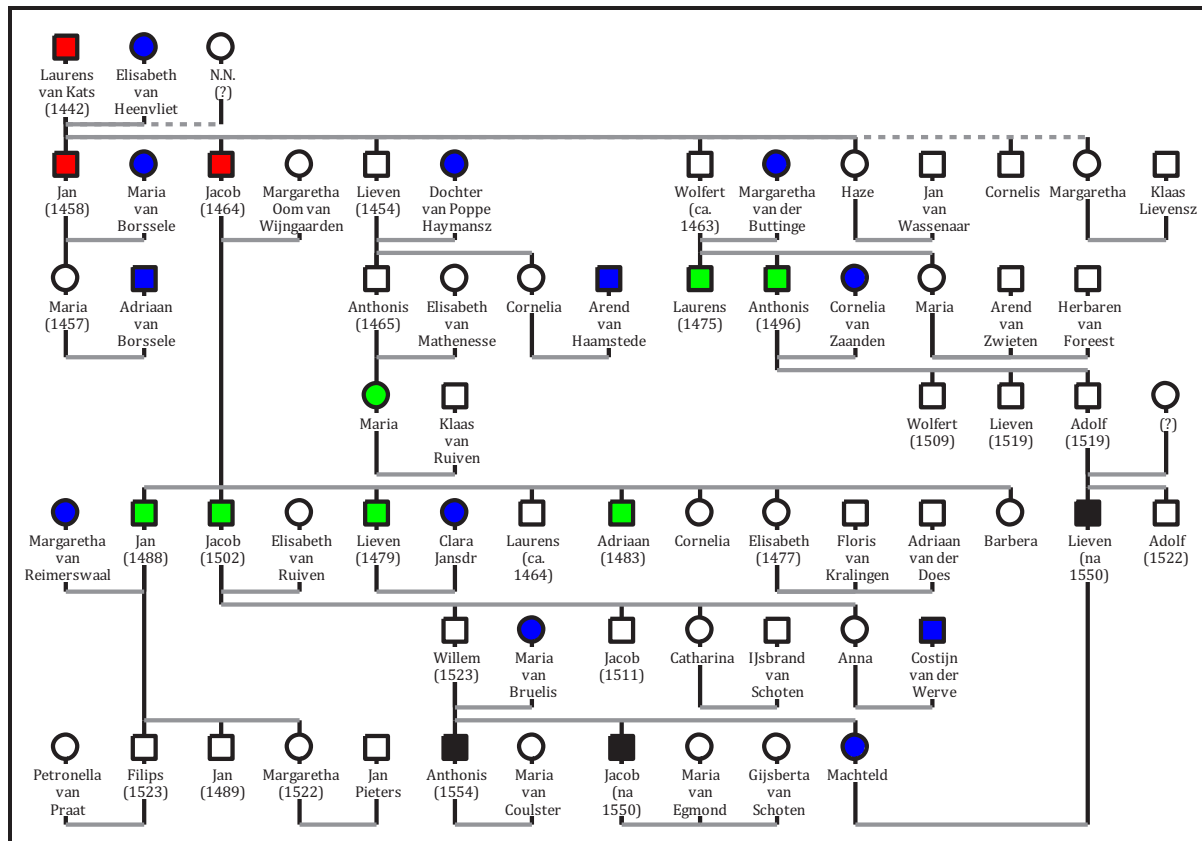

De nakomelingen van Laurens van Kats slaagden er niet allemaal in om een adellijke dame te strikken (schema 5.3). Een aantal jongere zonen huwde met een niet-adellijke partner uit gerespecteerde bestuursfamilies. Lieven († 1454) trouwde bijvoorbeeld met een dochter van de Zierikzeese burgemeester en raadsheer bij het Hof van Holland, Poppe Haymansz, en Anthonis († 1496) vond zijn wederhelft in de dochter van rentmeester Willem Bolle.<sup>57</sup> Tevens werden banden gelegd met families van lagere adellijke status. Wolfert (†1463) huwde met Margaretha, een dochter van Floris van der Buttinge, en Lieven († 1479) met Clara, de dochter van Jan bastaard Florisz van Borssele.<sup>58</sup> De familie Van Kats was door deze huwelijken stevig

<sup>55</sup> ZA, BB, inv. nr. 16 (2 mei 1430), 31 (9 augustus 1446), 38 (ca. 1450) en 42 (24 februari 1453). Albrecht van Borssele, heer van Brigdamme, († 1390) was de overgrootvader van Adriaan en grootvader van Floris; Dek, *Borselen*, 29-34. Het patrimonium kwam zo na splitsing weer bijeen in een hand.

<sup>56</sup> Janse, *Ridderschap*, 235.

<sup>57</sup> Damen, *Staat*, 445, 465. Willem Bolle was gehuwd met een bastaarddochter van Willem van Oostende Een andere dochter van Poppe Haymansz, Maria, trouwde met Roeland de Cock van Opijnen; NA, GH, inv. nr. 235, fol. 37r-37v (1445).

<sup>58</sup> Fruin, *Rekenkamer*, reg. 79 (lijftocht Wolfert voor Margaretha, 26 juli 1462). De grootvader van Clara was de vader van Maria van Borssele die met Jan van Kats huwde; Henderikx e.a., *Cartularium*, nr. 133 (in het regest onjuist

geworteld in Zeeland. Er werden ook dertien huwelijken gesloten met Hollandse families, waarvan vijf actief waren bij het Hof van Holland.<sup>59</sup> De overige partners waren telgen van adellijke bestuursfamilies uit de Hollandse steden.<sup>60</sup> Het draaide in de huwelijkspolitiek van de familie Van Kats dus niet alleen om een consolidatie van hun status en bezit, maar tevens om het uitbreiden van het sociaal-politieke netwerk op regionaal niveau. Het huwelijksnetwerk kristalliseerde zich daardoor uit rond de vorstelijke ambten die zij uitoefenden.

Uit de twee voorbeeldfamilies blijkt dat verschillende factoren van invloed waren op de partnerkeuze van de edelen uit het modale segment. Vanuit familiaal perspectief speelden overwegend sociale en economische beweegredenen een rol. Als een familie actief was in vorstelijke dienst, dan werd er tevens nadrukkelijk gestreefd naar politiek waardevolle huwelijken. De individuele keuzevrijheid van de edelen viel normaliter binnen deze kaders en werd groter als er geen ouders meer in leven waren en het aantal (gehuwde) broers en zussen met wie rekening gehouden moest worden gering was. De combinatie van deze factoren betekende dat edelen uit de kleinere families Van den Abeele, Van Bruelis, Van Domburg, Crabel, Van Oostende en Van Stapel in de regel met een partner uit Zeeland huwden. Ze konden zo hun bezit in het graafschap consolideren en zichzelf voegen in de regionale adellijke netwerken. Grotere families als Van der Maalstede, Van Kruiningen en Van Reimerswaal, met meer middelen en contacten, bouwden dit netwerk over de Zeeuwse landsgrenzen uit. De kansen om een regionaal familienetwerk op te bouwen nam toe wanneer meerdere leden van een familie actief waren in vorstelijke dienst. Schoolvoorbeelden hiervan waren de families Van Kats en Ruychrok van der Werve in de vijftiende eeuw.

#### 5.2.4 Het lage segment

Het ligt in de lijn der verwachting dat edelen uit het lage segment van de onderzoekspopulatie overwegend lokaal huwden en eveneens de voorkeur gaven aan een partner van gelijke stand. Het ontbreekt echter aan bronnen om deze veronderstelling kwantitatief te onderbouwen. Onder het beperkte aantal voorbeelden zijn er bovendien relatief veel van edelen die een partner van hogere status of uit de stedelijke elites vonden. Deze gevallen zijn vaak beter gedocumenteerd, met als gevolg dat er voor de gehele populatie een vertekend beeld kan ontstaan. Het mag worden verondersteld dat lage edelen vaker trouwden met telgen uit niet-adellijke burgerfamilies en rijke boerenfamilies. Niet zozeer uit armoede, maar omdat de sociale onderscheidingen op dit niveau waren vervaagd en geen hindernis vormden voor onderlinge verwantschapsbanden.

---

geïdentificeerd als Jan Florisz bastaard van Borssele). De weduwe Clara was zwanger in 1480, eventueel nageslacht is niet bekend; Fruin, *Leenregisters*, 487. Een andere bastaarddochter van Floris van Borssele, Anna, was gehuwd met Jonge Hendrik Crabel; Dek, *Borselen*, 35.

<sup>59</sup> Te weten Margaretha Godschalksdr Oom van Wijngaarden, Jan Filipsz van Wassenaar, Arend Dirksz van Zwieten, Floris Gillisz van Kralingen, Maria Abelsdr van Coulster; Damen, *Staat*, 469, 479, 496, 501; en Ter Braake, *Recht*, 376.

<sup>60</sup> Klaas Willemsz van Ruiven was grafelijk rentmeester van West-Friesland en schout van Haarlem. Hij werd tijdens de Kaas-en-Broodopstand van 1492 vermoord. Volgens de verhalen werd zijn lichaam in stukjes bezorgd bij zijn vrouw; Van Vessem, 'Van Ruyven', 9-15. Zijn zus Elisabeth huwde met Jacob van Kats (†1502). Voor Elisabeth Hubrechtsdr van Mathenesse, zie: Janse, *Ridderschap*, 445. Herbaren Willemsz van Foreest was actief in de stadsbesturen van Delft en Alkmaar en als kastelein van Woerden; Van Nierop, *Ridders*, 86. Adriaan Dirksz van der Does was magistraat van Leiden; hij hertrouwde na de dood van Elisabeth van Kats (30 april 1477) met Gertrude Jansdr van Reimerswaal; Dek, *Reimerswaal*, 17. De familie Van Schoten was ook uit Leiden afkomstig. Ijsbrand Jansz van Schoten was baljuw van Kennemerland en hertrouwde met Josina van Kruiningen; Brand, *Macht*, bijlagen; *NNBW VI*, 286-287; en Dek, 'Cruijningen', 113. Maria van Egmond Merenstein was een dochter van Albrecht en Anna Herpertsdr van Foreest en was eerder gehuwd geweest met de Utrechtse edelman Jan van Huchtenbroek; Dek, *Egmond*, 81; en Janse, *Ridderschap*, 450.

Er zijn maar weinig onderlinge huwelijken van lage edelen bekend. Jan Hendriksz van Schellach († voor 1445) was bijvoorbeeld getrouwd met Johanna Thoneman Arendsdr uit Wemeldinge.<sup>61</sup> Gillis Willemsz van Oostende († 1493) trouwde eerst met de Delftse burgemeestersdochter Heilwif Boudijn Hartsdr en hij vond met Hillegonde, dochter van de Leidse edele Brunink van Boshuizen, zijn tweede bruid ook ver van huis.<sup>62</sup> Hadewijch Simon Jansdr van der Maalstede huwde met de edelman Jacob Cornelisz van Schengen.<sup>63</sup> Een laatste voorbeeld is Laurens Jansz van der Heiden († 1523) die in de echt verbonden was met jonkvrouw Johanna, de dochter van Pieter Arnoud Volkertsz van Assemansbroek, bekend als de notaris van de hoge vierschaar.<sup>64</sup> Deze voorbeelden volstaan niet om zelfs maar een impressionistisch beeld te schetsen van de huwelijkspatronen onder de lage edelen, laat staan om veranderingen of trends daarin te signaleren. Wanneer de huwelijken tussen de lage edelen en leden van hoger ingeschaalde of niet-adellijke families in ogenschouw worden genomen dan komt vooral de pluriformiteit van de gesloten huwelijken naar voren.

Edelen uit het lagere segment van de onderzoekpopulatie slaagden er bijvoorbeeld in voor zichzelf of voor hun kinderen een partner uit een familie van hogere status te vinden (tabel 5.1). De Walcherse familie Van der Buttinge is een goed voorbeeld van een familie die door middel van huwelijken banden aanknoopte met de Middelburgse bestuurselite en met edelen van gelijk en hoger aanzien. Over Willem († ca. 1447) en Floris († ca. 1453), de oudste twee zonen van Reymer Willemsz van der Buttinge, is het meest bekend.<sup>65</sup> De oudste zoon van Willem, Reymer († 1486), was burgemeester en schepen van Middelburg en huwde met de verder onbekende Janne Pieter Hartsdr.<sup>66</sup> Reymers dochter Catharina trouwde met Jan Raasz van Kruiningen, een telg uit een riddersgeslacht.<sup>67</sup> Floris Reymersz bracht met zijn vrouw, een dochter van Jan van Sabbinge, drie dochters voort; de oudste, Margaretha, huwde met Wolfert Laurensz van Kats, en Cathelijne met Welleman Jansz van Sabbinge. De laatstgenoemde was een edelman afkomstig van Wolphaartsdijk.<sup>68</sup>

Huwelijken tussen edelen en niet-edelen waren niet uitzonderlijk. Joost van den Abeele, wiens vader Anthonis baljuw van Middelburg was, trouwde met Maria, de dochter van Adriaan Tol Pietersz († 1482). Adriaan was een poorter uit dezelfde stad en getrouwd met Adriana, de

<sup>61</sup> MR I, 353. Haar vier broers waren in 1433 ambachtsheer in Wemeldinge; ZA, RZ BO, inv. nr. 1, fol. 33.

<sup>62</sup> NA, GH, inv. nr. 716, fol. 35r-35v (lijftocht voor Heilwif, 1459); ZA, RZ BO, inv. nr. 71, fol. 10v; Damen, *Staat*, 319; en Huussen, *Inventaris*, dos. 697. Brunink was de broer van Jan van Boshuizen, die tijdelijk schout van Zierikzee was.

<sup>63</sup> MR V, 379 (lijftocht Jacob en Hadewijch, 17 september 1440).

<sup>64</sup> ZA, RZ BO, inv. nr. 357, fol. 61v. Johanna en Laurens hadden twee kinderen: Jan en Maria, van wie de laatste in 1533 nog in leven was als ambachtsvrouw in Broek.

<sup>65</sup> Fruin, *Leenregisters*, 92, 134. Het geslacht stierf in de het eerste kwart van de zestiende eeuw uit in mannelijke lijn uit. Margaretha, de dochter van Jacob Reymersz († 1506), had in 1535 het ambachtsbezit verkocht; ZA, RZ BO, inv. nr. 116, fol. 85v-86r; en inv. nr. 390, fol. 33r.

<sup>66</sup> Fruin, *Leenregisters*, 663; en Fruin, 'Souburg', nr. 26. Reymer was burgemeester in 1460, 1462, 1467, 1472, 1473 en schepen in 1468 en 1474; Kesteloo, 'Stadsrekeningen II', 72; ZA, Zegels, inv. nr. 59; en Unger, *Rekeningen II*, 359. Janne was waarschijnlijk afkomstig uit Middelburg, waar ook haar broer Boudijn en zus Cornelia waren gevestigd; Fruin, *Abdij*, reg. 810.

<sup>67</sup> Dek, 'Cruijningen', 112. Volgens Smallegange was hij heer van Pluysegem bij Antwerpen, verworven van zijn moeder Maria Pot; Smallegange, *Chronijk*, 714. Na zijn dood ontving Catharina in 1506 het vruchtgebruik en de inkomsten uit het vrije van zijn vervallen ambachten; ZA, RZ BO, inv. nr. 116, fol. 85r-85v.

<sup>68</sup> ZA, RZ BO, inv. nr. 98, fol. 101r-101v; MR I, nr. 276; en Fruin, *Leenregisters*, 363, 410. De vrouw van Floris Reymersz heette waarschijnlijk Gertrude; zij lost in 1432 de tienden van haar vader Jan. Zijn ambachten vervielen aan de graaf en werden gekocht door Laurens van Kats. Deze Jan moet onderscheiden worden van de Oude Jan van Sabbinge, de vader van Welleman, met wie de dochter van Floris huwde; NA, GRReg, inv. nr. 133, fol. 13r; en ZA, RZ BO, inv. nr. 2, fol. 13r. De familie Van Sabbinge telde in de dertiende eeuw nog ridders; NA, GH, inv. nr. 309 (Gillis van Sabbinge) en 1096 (Jan van Sabbinge).

dochter van Jan Hendriksdr van Wissenkerke († 1448).<sup>69</sup> Deze Jan was rentmeester van Bewestenshelde en burgemeester van Middelburg geweest, ook zijn zonen vervulden grafelijke en stedelijke ambten. De familie Van Wissenkerke werd een rijke en machtige familie in de vijftiende eeuw, maar kwam niet los van haar laagadellijke status. Jans (achter)kleinkinderen waren niettemin interessante huwelijkspartners voor adellijke en stedelijke families. Zoon Klaas trouwde met Maria van Domburg, Anthonis met Agatha Arendsdr van Schengen en Jonge Hendrik met Hadewijch Simon Wolfertsdr.<sup>70</sup> Een generatie later trad Maarten Klaasz in de echt met Gheyle Hendriksdr Crabel, Adriana Klaasdr met Jacob van Serooskerke en Frans Anthonisz met Maria, de dochter van rentmeester Pieter uit Wijnngaarden. Maria Anthonisdr van Wissenkerke huwde eerst met Gillis de Schermere, een Antwerpse burgemeester, en later met Marinus van Haamstede, van wie zij in 1521 scheidde.<sup>71</sup>

De opeenvolgende generaties van de uitgebreide familie Van Wissenkerke bouwden een familienetwerk op waarbij verwantschapsbanden werden aangegaan met edelen, stedelingen en grafelijke ambtenaren. Niet alle edelen uit het lagere segment van de onderzoekspopulatie beschikten echter over de positie om aansluiting te zoeken bij adellijke of stedelijke huwelijksnetwerken. Dit wordt geïllustreerd door het voorbeeld van Guy Anthonisz van Blois († 1527) die zijn erfdochter uithuwelijkte aan twee niet-adellijke ambtenaren. Vanuit economisch oogpunt waren de schoonzonen een goede partij voor de dochters van deze verarmde edelman. Cornelia huwde met Dirk van der Meer, baljuw en rentmeester van Tholen, en de andere dochter, Jacobine, met Gillis van Borre, die onder meer rentmeester van de heer van Beveren, klerk van de rentmeester van Bewestenshelde en baljuw van Zuid-Beveland Beoosten Yerseke was.<sup>72</sup>

### 5.2.5 Sociale mobiliteit

De edelen gerekend tot het hoge en modale segment van de onderzoekspopulatie sloten in de regel endogame huwelijken. Deze strategie volgde uit materiële en politieke overwegingen bij de partnerkeuze en gaf daardoor uitdrukking aan de sociale status van de betrokkenen. Edelen van lagere status gingen ook uit van dit principe, maar huwelijken met partners uit vorstelijke ambtenarenfamilies of stedelijke bestuursfamilies werden niet uitgesloten. Voor de lage edelen wogen de politieke en economische voordelen van een exogaam huwelijk vaker zwaarder dan de verschillen in sociale status. Voor niet-edelen kon een huwelijk met een edelvrouw als hefboom fungeren om de adellijke status te verwerven.<sup>73</sup> Een strategisch uitgekozen partner van wie de erfrechtelijke positie gunstig uitpakte, bood voor zowel edelen als niet-edelen de mogelijkheid om het nageslacht een betere materiële en soms ook een betere sociale positie te bezorgen. De vraag is derhalve in hoeverre het huwelijk en verwantschapsbanden tussen adellijke en niet-adellijke families benut werden als motor van opwaartse sociale mobiliteit in Zeeland.

<sup>69</sup> Maria overleed in 1505 en had nog een zuster, Adriana geheten; Unger, *Rekeningen* II, 362; Fruin, *Leenregisters*, 513, 563, 1012; en Van Rheineck Leyssius, 'Abeele', 217. Jan van Wissenkerke was zelf gehuwd met Maria Klaas Jacobsdr; ZA, RZ BO, inv. nr. 33, fol. 97r. Damen, *Staat*, 498, geeft echter Beatrix van Groenenveld als partner.

<sup>70</sup> Delahaye, *Vossemeer*, 176; Heeringa, 'Borssele', 188 (huwelijksvoorwaarden Anthonis en Aechte, 12 oktober 1477); Fruin, *Leenregisters*, 404 (1475); en vgl. Smallegange, *Chronijk*, 754-755.

<sup>71</sup> ZA, RZ BO, inv. nr. 69, fol. 37v (1476); inv. nr. 89, fol. 33r; Dek, *Holland*, 24; De Stoppelaar, *Inventaris*, nr. 1080 (1517); De Smidt e.a., *Lijsten* II, 254; en Van der Valk, 'Wateringen', 559 (lijftocht Jacomina Albrechtsdr en Lodewijk Klaasz van de Werve, 11 mei 1513). Gheyle Crabel was in 1491 hertrouwd met ene Jan Zoete; ZA, BB, inv. nr. 81.

<sup>72</sup> Guy was zelf gehuwd met een edelvrouw uit het lagere segment: Digna Adriaansdr van Assemansbroek; Fruin, *Rekenkamer*, reg. 640; Fruin, *Leenregister*, 1003, 1280; en ZA, RZ BO, inv. nr. 1034, fol. 12r.

<sup>73</sup> Payling, 'Mobility', 70; en Wood, 'Marriage', 390-392.



In Zeeland kreeg de status van de huwelijkspartners van de oudste zoon of erfdochter meer aandacht dan die van de jongere kinderen. Hierop duiden de huwelijken van de heren van Lodijke uit de familie Van Reimerswaal, alsmede het huwelijk van Jan van Kats met Maria van Borssele en dat van hun dochter Maria met Adriaan van Borssele. Voor de huwelijken van de overige kinderen kan geen duidelijke genderdifferentiatie worden vastgesteld. Zonen en dochters huwden hoofdzakelijk binnen dezelfde sociale netwerken. De erfrechtelijke positie van de kinderen maakte in Zeeland in dit opzicht geen verschil. Anders dan in andere delen van West-Europa werden zowel zonen als dochters uitgehuwelijkt aan partners van hogere status.<sup>74</sup> Haze van Kats huwde bijvoorbeeld met Jan van Wassenaar, heer van Voorburg, een edelman uit een familie van hogere status dan de families waaruit de eega's van haar broers Jacob, Lieven en Wolfert afkomstig waren. Van de kinderen van Oude Simon van Bruelis († ca. 1460) hadden Hendrik, Elisabeth en Machteld een adellijke partner, terwijl de jongere zoon maar de uiteindelijke erfgenaam Anthonis Avezoete van Vroomsteine tot vrouw nam.<sup>75</sup> Zij was de erfdochter van de Zierikzeese burgemeester Jacob Laurensz en hertrouwde met Colart Vilain.<sup>76</sup>

Verscheidene factoren speelden een rol bij het bewerkstelligen van stijging in de sociale hiërarchie. Promotie vond daarom nooit alleen plaats door een huwelijk met een partner van hogere komaf. Voor het verwerven van de adellijke status waren bezitsaccumulatie, vorstelijke dienst en het voeren van een passende levensstijl eveneens belangrijke voorwaarden. De doorslaggevende factor was uiteindelijk de continuïteit; het succesvol overdragen van de opgebouwde macht, rijkdom en status op het nageslacht. Processen van sociale mobiliteit namen doorgaans enkele generaties in beslag, waardoor de verworvenheden door iedere generatie opnieuw gewaarborgd moesten worden.<sup>77</sup> Verwerving van adeldom door sociale stijging was niet heel gangbaar in laatmiddeleeuws Zeeland. Het beperkte aantal casussen maakt niettemin duidelijk dat een strategische partnerkeuze onmisbaar was voor succesvolle sociale mobiliteit, maar daarvoor geen garantie bood.

Voor vorstelijke ambtenaren en stadsbestuurders was adeldom in het bijzonder een nastrevenswaardig ideaal. Dit gold bijvoorbeeld voor de Zierikzeeër Klaas Lievensz († 1521). Zijn grootvader Klaas was gehuwd met Margaretha, een (mogelijk onwettige) dochter van Laurens van Kats bij een tweede vrouw (schema 5.3).<sup>78</sup> Lieven († 1488), de vader van Klaas, werd ambachtsheer op Noord- en Zuid-Beveland door in 1475 de ambachten van Wolfert Laurensz te kopen, die aan de graaf waren vervallen. In de jaren 1475 en 1476 was hij als baljuw van Duiveland dienaar van de heer en vrouwe van Ravenstein.<sup>79</sup> Lieven huwde achtereenvolgens met Catharina van Kampen en Barbara van Schengen, bij wie ten minste vier zonen en twee

<sup>74</sup> Dewald, *Nobility*, 169; Payling, 'Social mobility', 427; Hurwich, 'Marriage', 181-184; en zie verder § 5.4.1. In delen van het Duitse rijk maakte het systeem van huwelijksgeven het duurder om een dochter dan een zoon uit te huwelijken aan een familie van hogere status. De hoogte van de bruidsschat in Engeland, Frankrijk en Spanje leidde ertoe dat edelen voor hun zonen vaak dochters uit families van lagere status zochten.

<sup>75</sup> Dek, *Holland*, 48. Hendrik was gehuwd met een Van der Maalstede en zijn erfdochter Heilwich met Joost van Haamstede. Elisabeth trouwde met Pieter van Oostende en Machteld met Jacob van den Abeele. Twee andere zonen, Wouter en Jan, stierven waarschijnlijk ongehuwd. Simon had ten slotte nog twee dochters, waarvan Cornelia volgens Dek huwde met de verder onbekende Jan van Zuidland en Maria non was te Rijnsburg.

<sup>76</sup> Van 1436 tot 1479 was Jacob voorspraak van de hoge vierschaar in Beoostenschelde, van 1441 tot 1444 was dijkgraaf van Clauskinderen en in de periode 1453-1481 magistraat van Zierikzee. Hij kocht in 1478 de ambachten van Laurens van Kats in Zuidland ten behoeve van zijn dochter; ZA, RZ BO, inv. nr. 887, fol. 19v; en NA, GRReg, inv. nr. 2, fol. 20r-20v.

<sup>77</sup> Dumolyn en Van Tricht, 'Nobiliteringsprocessen', 202-203.

<sup>78</sup> Damen, *Staat*, 468. Lieven Klaas was zelf geen ambachtsheer. In de literatuur wordt deze familie soms Welle van Kats genoemd, maar deze benaming komt in contemporaine bronnen niet voor.

<sup>79</sup> NA, GH, inv. nr. 877, fol. 242v; Fruin, *Leenregisters*, 389; en ZA, Sint-Annaland, reg. 4.

dochteren verwerkte (schema 5.4).<sup>80</sup> Zijn oudste zoon Klaas kende een indrukwekkende bestuurlijke carrière als burgemeester van Zierikzee (1495, 1498, 1501), baljuw van Zierikzee (1502-1512), dijkgraaf van Schouwen (1502-1505) en schout van de hoge vierschaar (1491-1515). Hij was ook raadsheer bij het Hof van Holland (1514-1521).<sup>81</sup> Klaas en zijn zus Avezoete gingen een dubbelhuwelijk aan met Gertrude en Cornelis van Botland.<sup>82</sup>

Klaas Lievensz was door zijn vader op het spoor naar de adellijke status gezet. Hij ontving in 1492 een adelsbrief van Maximiliaan van Oostenrijk om alle bezwaren tegen zijn benoeming tot schout van de hoge vierschaar uit de weg te ruimen. Wellicht deed de vrouwe van Ravenstein een goed woordje voor hem bij de aartshertog. De huwelijken van zijn grootvader en vader hadden niet volstaan om volle adeldom te verwerven. De adelsbrief van Klaas uit 1492, die 'niet gewoonden of gecommen van edelen vader ende moeder' was, bepaalde echter dat hij en zijn nakomelingen voortaan 'gehouden en gerekent worden als edel van vier zijden en quartieren'.<sup>83</sup> Het ontbrak Klaas aan mannelijke nakomelingen, maar zijn oudste dochter Catharina werd uitgehuwelijkt aan de Vlaamse edelman Gelein van Haveskerke en zijn uiteindelijke erfdochter Lievine aan ridder Jan Micault, een hoge vorstelijke ambtenaar. De kinderen van Lievine en Jan erfden het merendeel van de leengoederen van Klaas van Kats.

Schema 5.4: Het nageslacht van Lieven Klaasz van Kats

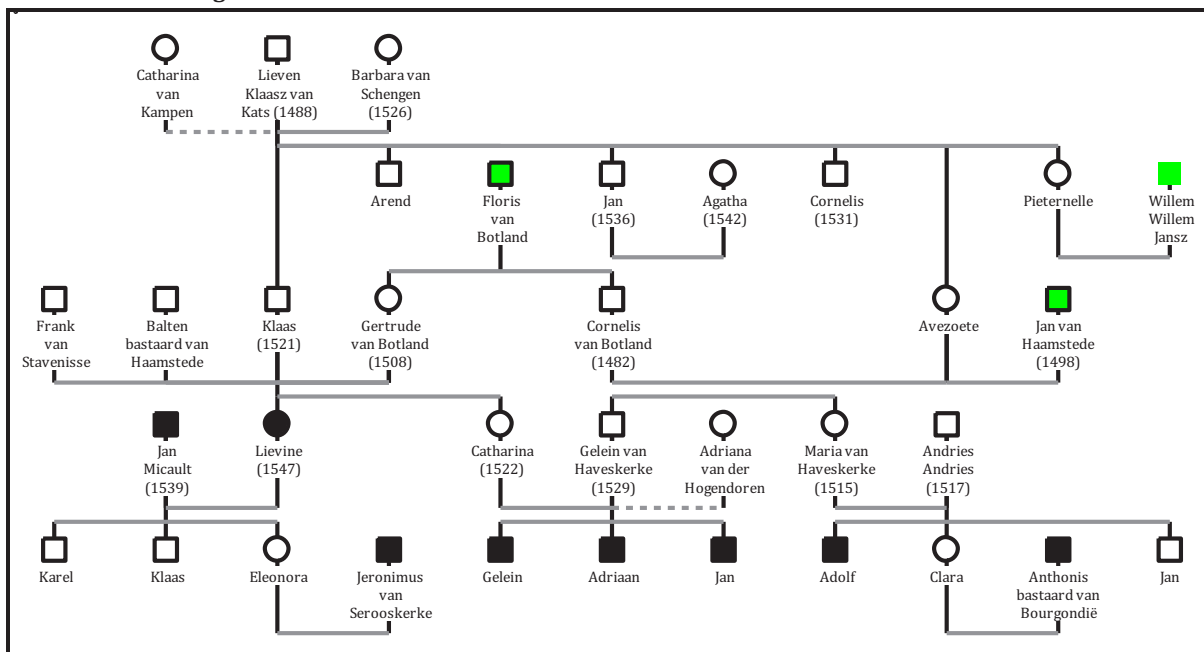

In schema 5.4 staat het verwantschapsnetwerk rond Klaas van Kats weergegeven. Hij was verwant aan gevestigde adellijke families en aan nieuwe geadelde ambtenaren. De zus van

<sup>80</sup> ZA, RZ BO, inv. nr. 343, fol. 80v-82v. Voor het eerste huwelijk is geen archivalisch bewijs gevonden. Catharina was waarschijnlijk niet afkomstig uit Gelderland zoals Rheineck Leyssius, 'Adeldom', 37, vermoedt, maar lid van de familie Van Kampen uit Noord-Beveland. Jan Lievensz van Kats, schout van Zierikzee, erfde in 1526 drie gemet tienden op Borssele na het overlijden van zijn moeder Barbera Arendsdr van Schengen; ZA, RZ BO, inv. nr. 237, fol. 7v-8r. Zie voor het huwelijk van Pieternelle met Willem Willem Jansz, de lijftocht die hij voor vestigde op zijn ambachten op Schouwen op 19 september 1469; NA, GH, inv. nr. 118, fol. 4r.

<sup>81</sup> Ter Braake, *Recht*, 389.

<sup>82</sup> De huwelijken Avezoete bleven kinderloos en haar goederen werden gelost door Lieven. Gertrude van Botland had vier dochters: Josine van Stavenisse, Hadewijch van Haamstede, en Catharina en Lievine van Kats; ZA, RZ BO, inv. nr. 1094, fol. 21v; inv. nr. 1100, fol. 25v; en inv. nr. 1124, fol. 62r-62v. Zie voor haar testament: AR, FL, inv. nr. 642.

<sup>83</sup> ADN, B 1707, fol. 28v-29r (februari 1492); en NA, GRReg, inv. nr. 4, fol. 103v.

Gelein van Haveskerke was bijvoorbeeld getrouwd met de Vlaming Andries Andries, heer van Wakken. Hij was rentmeester van Anna van Bourgondië en werd in 1501 benoemd tot rentmeester van Zeeland Bewestenshelde. Andries werd in 1515 door de vorst tot ridder geslagen te Middelburg.<sup>84</sup> Gelein van Haveskerke was voor zijn huwelijk met Catharina van Kats gehuwd geweest met Adriana Maartensdr van den Hogendoren, weduwe van Adriaan van der Hooge († 1496).<sup>85</sup> Deze Adriaan ontleende zijn naam aan het huis Ter Hooge bij Koudekerke en was afkomstig uit het Middelburgse bestuursmilieu. Zijn vader, Jacob Klaasz († 1460), komt in 1445 voor het eerst voor als ambachtsheer in Kleverskerke.<sup>86</sup> De nakomelingen van Adriaan van der Hooge huwden met partners uit adellijke families. Zijn zoon Joost († 1505) huwde met Adriana Hendriksdr van Wissenkerke, zijn kleinzoon Adriaan met Clara Jansdr van Egmond uit Alkmaar en zijn kleindochter Martine met Wolfert Wolfertsz van Borssele († ca. 1539).<sup>87</sup> Deze huwelijken waren van grote betekenis voor de familie Van der Hooge, van wie de leden in de eerste helft van de zestiende eeuw als edelen werden erkend.<sup>88</sup>

Het huwen met edelen was een opstap tot sociale promotie, maar het rendement was niet op voorhand verzekerd. Dit blijkt uit het voorbeeld van Pieter Hugenx die in 1469 en 1487 voorkomt in de bronnen als burgemeester van Zierikzee. Hij kocht ambachtsbezit op Schouwen in de periode van 1476 tot 1485, toen hij rentmeester in Beoostenschelde was. Van Dek mag worden aangenomen dat hij huwde met Cornelia Hüge Woutersz van Bergen, een jongere tak van de familie Van Haamstede, en met Hadewijch Wolfertsz van der Maalstede, maar niet dat hij ridder was.<sup>89</sup> Zijn zoon Jacob noemde zich naar het verworven goed Serooskerke op Schouwen. Hij diende de vorst als baljuw van Middelburg en Zierikzee en huwde met Jacomina Augustijnsdr van der Eijnde, dochter van de schout van Bergen op Zoom, en daarna met Adriana Hendriksdr van Wissenkerke, de weduwe van Joost van der Hooge. Het was Pieters kleinzoon, Jeronimus van Serooskerke, die de adellijke status verwierf toen hij in 1545 tot ridder werd geslagen. Jeronimus was onder meer rentmeester van Bewestenshelde en burggraaf van Zeeland.<sup>90</sup> Hij sloot in 1532 een huwelijk met Eleonora, de dochter van Jan Micault en Lievine van Kats (schema 5.4). Het voorbeeld toont aan dat de verwerving van adeldom een zaak was van de lange adem en onder meer strategische huwelijken. In de zeventiende eeuw probeerde

<sup>84</sup> ZA, BB, inv. nr. 103; en Kesteloo, 'Rekeningen III', 399. Dank aan de heer H. Douxchamps die zijn gegevens over de familie Van Haveskerke beschikbaar stelde. Hij heeft een publicatie in voorbereiding over de heren van Zeldeghem.

<sup>85</sup> Mededeling van Hervé Douxchamps: in 1504 vestigde Jan of Joost van der Hooge een lijfrente op zijn goederen op Walcheren ten behoeve van 'noble homme Ghislain van Haefskercke, son beau-père'. Smallegange, *Chronijk*, 397, maakt geen melding van dit huwelijk. Adriana van den Hogendoren had de naam 'vrouwe van Spreeuwenstein' verkregen van haar moeder, Adriana van der Poele; Fruin, *Leenregisters*, 516. Haar vader, mr. Maarten, was burgemeester van Middelburg (1464-1466) en werd voor 1469 vermoord door Jacob Florisz bastaard van Borssele. Zie voor het zoenverdrag: ZA, HV, inv. nr. 393.

<sup>86</sup> ZA, RZ BO, inv. nr. 13v; ZA, BH, inv. nr. 7; en zie § 2.6. Jacob was schepen en burgemeester in de periode 1437-1458, Adriaan van 1467-1494, Joost van 1496-1504 en Adriaan was schepen in 1522.

<sup>87</sup> Dek, *Borselen*, 49; Uil, *Charters*, nr. 36a (4 januari 1540); en Smallegange, *Chronijk*, 397. Wolfert van Borssele was baljuw van Brouwershaven en zoon van Wolfert bastaard Hendriksz van Borssele. Hij was eerder gehuwd met Magdalena, een bastaarddochter van Jan van Kruiningen (schema 5.1). Cornelia Jacob Klaasdr was getrouwd met Anthonis van den Abeele; Damen, *Staat*, 441.

<sup>88</sup> In de achttiende eeuw werd de geclaimde ridderlijke afstamming van de familie Van Borssele van der Hooge betwist. Zij schuwden geen vervalsingen en fabricatie van stukken om deze te bewijzen; Fruin, 'Hooghe', 1-16, 171-172.

<sup>89</sup> Dek, *Holland*, 26; en UA, HZ, inv. nr. 820 (1464). Hadewijch Wolfertsz van der Maalstede overleed overigens in 1470 als weduwe van Jan van Goirs; Fruin, *Leenregisters*, 246.

<sup>90</sup> Jeronimus trad op zeer hoge leeftijd als superintendent in dienst van de heren van Bergen op Zoom, die ook waren gediend door Augstijn van den Eijnde; Van der Ham, *Markiezaat*, 144, 210.

de familie Van Serooskerke haar claim op adeldom nog verder te onderbouwen door een fictieve verbinding te construeren met het Betuwse geslacht Van Tuil.<sup>91</sup>

**Afbeelding 5.1: Gebedsportretten van Jeronimus van Serooskerke en Eleonora Micault (1627)**



Een voorbeeld van een succesvolle carrière in vorstelijke dienst was die van Jan Ruychrok († 1474). Hij oefende verschillende ambten uit voor Jacoba van Beieren en Frank van Borssele en was tevens actief als secretaris en onbezoldigd raadsheer bij het Hof van Holland. Zowel in Holland en Zeeland verwierf hij uitgebreid leenbezit. Jan trouwde met de Zeeuwse Zoete Willemsdr van Domburg en drie van zijn elf kinderen huwden een partner uit de onderzoekspopulatie: Jan met Elisabeth Davidsdr van Baarsdorp, Klaas met Catharina Lodewijksdr van Blois van Treslong en Margaretha met Pieter Raasz van Schengen. De overige kinderen vonden hun partners onder de Hollandse adellijke families of werden geestelijken.<sup>92</sup> Hoewel Jan zelf geen adeldom verwierf, werden zijn zonen Jan en Willem in oktober 1467 na de slag van Sint-Truiden tot ridder geslagen en geaccepteerd als leden van de ridderschap.<sup>93</sup> Zij

<sup>91</sup> Smit, 'Wapenbord', 252-253; en vgl. Smallegange, *Chronijk*, 692-693. Enkele vervalste stukken (onder meer huwelijksakten en een bevestiging van de naamsverandering door Karel V) zijn bewaard gebleven; UA, HZ, inv. nr. 818, 819, 822 en 824. Een dochter van Pieter Hugenz, Cathelijne, was getrouwd met Simon van der Werve uit Antwerpen, de vader van de latere rentmeester Hendrik van der Werve. Een tweede dochter, Agnes, trouwde met Jan van Oostende in 1483; Fruin, *Prelaat*, reg. 253; en UA, HZ, inv. nr. 821.

<sup>92</sup> Janse, 'Leenbezit', 179-180; Damen, *Staat*, 488; Hoefer, 'Werve', 278; en NA, GH, inv. nr. 717, fol. 2r-2v, 18r-18v.

<sup>93</sup> *Divisiechroniek*, fol. 316v.

bezegelden de snelle sociale stijging die de familie Ruychrok van der Werve doormaakte en konden deze nieuwe status vasthouden door zelf weer in dienst van de vorst te treden en bezit te verwerven, maar tevens door adellijke partners te huwen.

Niet alle pogingen van grafelijke ambtenaren om de adellijke status te verwerven waren succesvol. De uit Haarlem afkomstige Willem Bolle († 1478) trad eveneens in vorstelijke dienst en was actief aan het Hof van Holland. Hij was onder meer rentmeester van Beostenschelde, baljuw van Zierikzee en dijkgraaf van Noord-Beveland en Schouwen. Willem verwierf tevens bezittingen in Zeeland, waaronder tienden op Stavenisse en het ambacht 's-Gravenpolder. In 1460 kocht hij een derdedeel van de heerlijkheid Brouwershaven dat na de dood van Jan van Kats aan de graaf was vervallen. Hij trouwde met de Zeeuwse Cornelia, een bastaarddochter van Willem van Oostende.<sup>94</sup> Ondanks hun gunstige positie slaagden Willem en zijn nakomelingen er niet in om de adellijke status te verwerven. Zijn drie zonen konden de lijn van hun vader niet doortrekken en een adellijke staat opbouwen; ze sloten geen van drieën een huwelijk met een edelvrouw. De dochter van Willem, Cornelia, huwde met de Zeeuwse edelman Anthonis van Kats (schema 5.3); zij erfde zijn tienden in Stavenisse en het ambacht 's-Gravenpolder.<sup>95</sup> Ook in het geval van Lieven Hugenz liep de ingezette sociale mobiliteit vast. Deze burgemeester van Middelburg ontving in 1512 een adelsbrief en drie jaar later de ridderslag. Zijn zoon Jasper van Hoogelande raakte in 1514 echter in conflict met de edelen in Zeeland, die Gelein van Haveskerke steunden in de strijd met Jasper om het ambt van advocaat van de hoge vierschaar en de adeldom van de laatstgenoemde betwisten.<sup>96</sup>

### 5.3 Adellijke gezinnen

De endogame huwelijkstrategie van de Zeeuwse edelen leidde ertoe dat veel families in de loop der eeuwen met elkaar verwant raakten, maar nieuwkomers konden eenvoudig integreren in bestaande familienetwerken. In het vervolg van dit hoofdstuk komt de betekenis van familie en huwelijk voor de bezitsverwerving aan de orde. De verervingstrategie van de edelen was gericht op het integraal doorgeven van het patrimonium aan de kinderen, zodat zij over de vereiste inkomsten beschikten om een adellijke staat te kunnen voeren.<sup>97</sup> Het familiebezit kon gefragmenteerd raken als een gezin veel kinderen telde en dat moest dan weer voorkomen worden door een aantal van hen uit te sluiten van de erfenis. Om meer zicht te krijgen op de gezinspolitiek en de verervingstrategieën van de edelen in Zeeland wordt stilgestaan bij structuur en omvang van de gezinnen. Vervolgens komt de positie van de buitenechtelijke kinderen aan de orde, die onder het geldende erfrecht waren uitgesloten van de erfenis, maar toch een rol speelden in de gezinspolitiek. Ten slotte wordt de strategie van de adellijke families besproken om 'overtollige' kinderen onder te brengen bij de kerk of in het klooster.

Een belangrijk aspect van de adellijke gezinsplanning was het reguleren van het aantal nakomelingen. In de praktijk waren de middelen daartoe beperkt tot het op latere leeftijd huwen

<sup>94</sup> NA, GH, inv. nr. 877, fol. 269r; ZA, RZ BO, inv. nr. 307, fol. 32r; Uil, *Brouwershaven*, nr. 9; en Damen, *Staat*, 261, 445. Willem Bolle hield de heerlijkheden Natairs en Zonnemare in achterleen van Adolf van Kleef; ZA, RZ II, inv. nr. 1161 (1 maart 1465).

<sup>95</sup> Willem en zijn nakomelingen werden soms Van Zaanden genoemd naar de gelijknamige hofstede in Kennemerland die hij via zijn moeder had geërfd. Pieter komt in de bronnen voor als oud-burgemeester van Tholen in 1487. Floris, grafelijk leenman in Zeeland en Holland en in 1474 meester genoemd, was klerk van Haarlem (1491-1525) en hij trouwde met Catharina Roelofsdr; Kort, 'Kennemerland II', 80-81; en Fruin, *Leenregisters*, 97, 250, 391, 900.

<sup>96</sup> ZA, RZ BO, inv. nr. 1746k, fol. 9r-11r; Ter Braake, *Recht*, 145, 386; Wijffels, 'Zeeuw', 357-387; en § 6.4.2. Jasper van Hoogelande huwde niet met een adellijke partner, over de huwelijken van zijn broers Ewoud en Baltasar is niets bekend, alleen zijn zuster Maria huwde met de edelman Frans Raasz van Haamstede; ZA, RZ BO, inv. nr. 1128, fol. 36r.

<sup>97</sup> Janse, *Ridderschap*, 200-201.

of het nalaten van het stichten van een gezin. De laatste optie was in Zeeland niet erg gangbaar. Van bijna 83% van de hoge en modale edelen uit de onderzoekspopulatie is vastgesteld dat ze ten minste een keer huwden (tabel 5.3).<sup>98</sup> Een analyse van de huwelijksleeftijd is onmogelijk, omdat geboortedata en huwelijksleeftijden van de edelen slechts bij uitzondering bekend zijn.<sup>99</sup> Formeel konden jongens vanaf hun vijftiende jaar en meisjes vanaf hun twaalfde jaar huwen. In de praktijk kwam de huwelijksleeftijd in de vijftiende en zestiende eeuw steeds hoger te liggen. In de tweede helft van de zestiende eeuw huwden mannen doorgaans rond het vijfentwintigste levensjaar en vrouwen gemiddeld enkele jaren jonger.<sup>100</sup> De enkele voorbeelden van de huwelijksleeftijd onder hoge edelen bieden niet genoeg houvast om deze trend vast te stellen, wel blijkt de huwelijksleeftijd sterk te variëren. Hendrik van Borssele was 25 jaar toen hij in 1429 met Johanna van Halewijn huwde, terwijl zijn zoon Wolfert nog maar veertien jaar oud was toen zijn vader een huwelijk arrangeerde met de iets oudere Maria Stuart. Van de latere heren van Veere, huwde Adolf van Bourgondië op ongeveer twintigjarige leeftijd met Anna van Glymes-Bergen. Hun zoon Maximiliaan was 28 jaar toen hij op 1 mei 1542 te Brussel in de echt werd verbonden met de achttienjarige Louise van Croÿ.<sup>101</sup>

**Tabel 5.3: Huwelijken van de edelen uit het hoge en modale segment van de onderzoekspopulatie**

		1 Huwelijk	2 Huwelijken	> 2 Huwelijken	Ongehuwd	Geestelijke	Onbekend	Totaal
1431	Hoog	7	2		3			12
	Modaal	56	8		6	1	5	76
1475	Hoog	8	3			2		13
	Modaal	64	12		6	1	6	89
1535	Hoog	7	2		1	1		11
	Modaal	48	9	2	7	1	6	73
<i>Totaal</i>		<i>190</i>	<i>36</i>	<i>2</i>	<i>23</i>	<i>6</i>	<i>17</i>	<i>274</i>

Behalve het moment van huwen was ook de duur van het huwelijk van invloed op het aantal nakomelingen dat werd verwerkt. Over de gemiddelde huwelijksduur van de edelen kan evenmin iets met zekerheid gezegd worden. Door het relatief hoge mortaliteitscijfer in de middeleeuwen hertrouwen mannen en vrouwen regelmatig. Van de hoge en modale edelen uit de onderzoekspopulatie huwden voor zover bekend 14% meer dan een keer, in werkelijkheid zal dit percentage hoger gelegen hebben (tabel 5.3). Voor een tweede huwelijk speelden dezelfde motieven als voor eerste, zeker wanneer er nog geen legitiem nageslacht was verwerkt. Het is tevens opvallend dat weduwnaars en weduwes relatief snel – soms binnen een jaar – hertrouwen, wellicht lagen in deze gevallen ook praktische overwegingen ten grondslag aan de keuze om opnieuw te huwen.<sup>102</sup> Een bekende uitzondering op deze regel was Frank van Borssele, die niet meer hertrouwde na zijn korte huwelijk met Jacoba van Beieren. Edelen op

<sup>98</sup> Braun, 'Reproduction', 256; en vgl. Spieß, *Familie*, 425-427, die constateert dat onder de middeleeuwse hoge adel in de Duitse landen het aantal nakomelingen door 'Zulassung von Söhnen zur Heirat gesteuert wurde und nicht etwa durch eine mehr oder weniger intensive Ausnutzung der ehelichen Fruchtbarkeit.' In het zuidwesten van Duitsland huwden onder de hoge edelen in de vijftiende eeuw nauwelijks de helft van de zonen en dochters die de huwbare leeftijd bereikten; Hurwich, 'Inheritance', 707.

<sup>99</sup> Koch, 'Wijff', 154-157. Een uitgebreide analyse van de gemiddelde leeftijd bij het eerste huwelijk is wel mogelijk voor latere perioden, zie bijvoorbeeld: Van Nierop, *Ridders*, 67.

<sup>100</sup> Janse, *Ridderschap*, 182-183; en Van Nierop, *Ridders*, 67-68, die een iets hoger gemiddelde geeft van 31 jaar. Vgl. Howell, *Marriage*, 107-109, die stelt dat voor de middeleeuwse stedelijke elite van Dowaaï de mediaan van de huwelijksleeftijd onder mannen 27 jaar was en onder vrouwen 21 jaar. Economische zelfstandigheid was voor stedelingen wellicht een belangrijkere voorwaarde voor het sluiten van een huwelijk dan voor de edelen.

<sup>101</sup> Dek, *Borselen*, 20-24; en Idem, *Holland*, 97-98.

<sup>102</sup> Caron, *Noblesse*, 199-200, 234; en Van Nierop, *Ridders*, 60-70. Spieß stelt vast dat weduwen onder de hoge adel in de Duitse landen vaak een partner van lagere status huwden. Strategische overwegingen speelden bij een tweede huwelijk wellicht minder een rol als er al erfgenamen waren; Spieß, *Familie*, 405; en vgl. Hurwich, 'Marriage', 185.

hogere leeftijd waren minder geneigd tot een tweede huwelijk. Het aantal gedocumenteerde voorbeelden van meer dan twee huwelijken is dan ook gering. De Middelburgse edelman Jacob van Domburg huwde met Dorothea van Schengen, Agnes van der Werve en de Gelrese Elisabeth Schenck van Nydeggen. De Zeeuws-Vlaamse Elisabeth Swilden, vrouwe van der Moere en van der Maalstede, spande echter de kroon. Zij was de dochter van Jan de Wilde, schout van Hulst. Zij was achtereenvolgens gehuwd met een onbekende Van Steenhuse, Jan van Haamstede († ca. 1445), Gerard van Gistel († voor 1458) en Joost van Kruiningen († 1480).<sup>103</sup>

### 5.3.1 Structuur en omvang

Voor de continuïteit van het geslacht was behalve een huwelijk ook wettig mannelijk nageslacht onmisbaar. Regelmatig werden edelen geconfronteerd met het ontbreken van zonen. Alle familietakken van het geslacht Van Borssele stierven bijvoorbeeld in de vijftiende eeuw in directe mannelijke lijn uit. Floris van Borssele, heer van Kortgene, had alleen een erfdochter, Maria, die huwde met Jan van Kats, maar dit huwelijk bleef kinderloos. Wolfert van Borssele, heer van Veere, verloor twee zonen die op jonge leeftijd overleden. Hij liet vier dochters na, waarvan de oudste, Anna, huwde met Filips van Bourgondië, die de nieuwe heer van Veere werd. Adriaan van Borssele, heer van Brigdamme, en Frank van Borssele, heer van Sint-Maartensdijk, hadden onwettige kinderen die de geslachtsnaam voortzetten. Gezien het hoge sterftecijfer in de middeleeuwen was enige risicospreiding op zijn plaats en liepen edelen met weinig kinderen het gevaar alsnog zonder (mannelijke) erfgenaam te sterven.

Toch was een kinderrijk gezin niet per definitie een zegen. Kinderen hadden namelijk allen recht op een deel van de erfenis, waardoor een zorgvuldig opgebouwd patrimonium ineens versnipperd kon raken. Het gewoonweg onterven van jongere kinderen was ongewenst en vrijwel onmogelijk, al bestonden er wel minder rigoureuze middelen om kinderen te voorzien zonder dat het vaderlijk erfdeel geheel uiteenviel.<sup>104</sup> Grote gezinnen waarvan alle kinderen de volwassen leeftijd bereikten, waren niet talrijk. Jan van Wissenkerke kende in dit opzicht voorspoed; zijn nageslacht telde acht volwassen zonen en twee dochters.<sup>105</sup> Uit de triptiek van Jan Micault en Lievine van Kats uit de Sacramentskapel van de Sint-Goedele te Brussel blijkt dat zij ook een groot gezin hadden. Van de zeven kinderen overleden een zoontje en een dochttertje vroeg.<sup>106</sup> De huwelijksvruchtbaarheid en de man met de zeis waren de onberekenbare factoren die de gezinspolitiek konden verstoren door het ontbreken of vroegtijdig overlijden van zonen.

De gezinsgrootte van de edelen uit de onderzoekspopulatie is in tabel 5.4 nader geanalyseerd. Van ongeveer 65% van de edelen kon vastgesteld worden dat zij wettig nageslacht hadden, maar het gaat om een minimum aantal. Tot de categorie 'geen kinderen' zijn namelijk ook de ongehuwde edelen gerekend, omdat het voor het modale en lage segment van de onderzoekspopulatie vanwege de beschikbare documentatie vaak onmogelijk is om hun burgerlijke staat vast te stellen. Bovendien is van deze groep edelen gewoonlijk alleen het aantal erfopvolgers in leenbezit bekend. Het betreft dan een momentopname van het aantal zonen op

<sup>103</sup> Adriaanse, 'Maelstede', 38-39; en Dek, 'Crujningen', 109-110. Het huwelijk tussen Elisabeth en een onbekende Van der Steenhuse kon niet worden bevestigd met archivalisch bewijs. Het huwelijk met Joost van Kruiningen werd in 1458 gesloten en op 12 augustus 1473 volgens het kerkelijk recht ontbonden. Ze overleed op 17 september 1480; ZA, RZ BO, inv. nr. 73, fol. 86r-86v. Elisabeths zoon Joost van Gistel maakte van 1481 tot 1485 een reis door het Middellandse-Zeegebied en het Midden-Oosten en schreef een reisverslag onder de titel *Tvoyage van Mher Joos van Ghistele*; zie de editie voor een beknopte biografie: Zeebout, *Tvoyage*, XVI-XVIII.

<sup>104</sup> McFarlane, 'Nobility', 72; en Janse, *Ridderschap*, 213.

<sup>105</sup> De dochters worden vermeld door Smallegange, *Chronijk*, 754.

<sup>106</sup> Zie ook: De Raadt en De Munck, *Micault*.

het moment van het overlijden van een edelman, waardoor jong gestorven kinderen en dochters buiten beeld blijven.<sup>107</sup> Dit betekent dat het aantal edelen met wettig nageslacht in werkelijkheid hoger heeft gelegen en dat de gezinsgrootte over het algemeen groter was. Als het lage segment buiten beschouwing wordt gelaten, dan blijkt 29% van de edelen met zekerheid geen wettig nageslacht voorgebracht te hebben. Onder de Hollandse ridderschap lag dit cijfer op een vergelijkbare 28%.<sup>108</sup> Het patroon wijkt evenmin significant af van de schattingen die Wrigley met behulp van een theoretisch model heeft vastgesteld voor de pre-industriële periode. Bij stabiele demografische omstandigheden zou 60% van de gehuwde mannen ten minste een zoon achterlaten, 20% een of meer dochters en de overige 20% in het geheel geen kinderen.<sup>109</sup>

**Tabel 5.4: Aantal kinderen onder de edelen uit de onderzoekspopulatie, 1431, 1475 en 1535**

		1 zoon	2-5 zonen en dochters	≥ 5 zonen en dochters	Alleen dochters	Onwettige kinderen	Geen kinderen	Onbekend	Totaal
1431	Laag	34	24	4	8		22	8	100
	Modaal	14	32	4	9		13	4	76
	Hoog	1	1		1	2	6	1	12
1475	Laag	19	34	2	12		28	10	105
	Modaal	12	32	4	6	1	29	5	89
	Hoog	1	4	2	3	1	2		13
1535	Modaal	8	18	10	5		22	10	73
	Hoog		3	3	2	1	2		11
<i>Totaal</i>		89	148	29	46	5	124	38	479
<i>Relatief</i>		18%	31%	6%	10%	1%	26%	8%	100%

Uit tabel 5.4 blijkt verder dat de edelen met mannelijk nageslacht in meer dan 67% van de gevallen meer dan twee kinderen hadden die overleefden. De gezinsomvang moet gezien het feit dat het om minima gaat dus relatief groot geweest zijn, al waren gezinnen met meer dan vijf overlevende kinderen zeldzaam. Het cijfer is vergelijkbaar met de vruchtbaarheid van de Hollandse ridderschap, waarvan 60% van de gezinnen meer dan twee kinderen telde. De gezinnen waaruit de religieuzen uit de kloosters langs de Maas en Rijn afkomstig waren, telden volgens Koch in de zestiende eeuw gemiddeld minimaal 5,4 kinderen.<sup>110</sup> Het aantal kinderen van de adellijke families in Zeeland was dus niet uitzonderlijk. De middelen om het kindertal te beperken waren gering, als de edelen die intentie al hadden. De eigen aanwas onder de edelen volstond evenwel niet om de populatie als geheel in stand te houden. Het uitsterven van geslachten was ten dele de motor van de geografische en sociale mobiliteit onder de adellijke populatie.<sup>111</sup> Het ontbreken van (mannelijk) nageslacht was voor sommige edelen een persoonlijk drama, maar voor anderen een kans om hun positie te verbeteren. De goederen van zoon- of kinderloze echtparen kwamen doorgaans in handen van collaterale verwanten en erfdochters, waardoor andere edelen als erfgenamen en huwelijkspartners de mogelijkheid hadden om hun status en materiële omstandigheden te verbeteren.<sup>112</sup>

<sup>107</sup> Het lage segment van de deelpopulatie van 1535 is buitenbeschouwing gelaten. Alleen het nageslacht van de edelen die voor 1550 overleden is namelijk in kaart gebracht, waardoor de categorie 'onbekend' te groot blijft.

<sup>108</sup> Janse, *Ridderschap*, 212.

<sup>109</sup> Het model maakt geen onderscheid naar sociale groepen, waarschijnlijk lag het aantal ongehuwde edelen relatief hoger; Wrigley, 'Fertility', 139; en vgl. Payling, 'Mobility', 52. Spieß, *Familie*, 444-445, 452-453, berekent dat de helft van de hoogadellijke geslachten in laatmiddeleeuws Duitsland geen mannelijk nageslacht had. Het is niet bekend of dit percentage voor de niet-adellijke bevolking lager lag.

<sup>110</sup> Janse, *Ridderschap*, 212; en Koch, *Kloosterpoort*, 152-156.

<sup>111</sup> Zie § 2.3.

<sup>112</sup> Payling, 'Marriage', 424.



### 5.3.2 Adellijke bastaarden

Adellijke families telden naast wettige kinderen vaak bastaarden: kinderen verwekt uit voorhuwelijks- of buitenechtelijke relaties. Onwettige relaties kwamen onder de edelen relatief vaak voor. Enerzijds omdat zij zich het in economisch en moreel opzicht konden veroorloven; anderzijds omdat de familiepolitiek of huwelijksstrategie daartoe konden stimuleren.<sup>113</sup> Illegitieme kinderen werden sociaal en juridisch gediscrimineerd, ofschoon bastaardij een volledig geaccepteerd verschijnsel was in de laatmiddeleeuwse maatschappij. Zo mochten bastaarden bepaalde ambten niet vervullen en waren zij formeel uitgesloten van de erfenis van hun vader. Adellijke bastaarden konden hun positie verbeteren als zij bepaalde bezittingen of taken kregen toebedeeld van hun vader of halfbroers, daarnaast kon de paus of vorst personen van onwettige geboorte per rescript legitimeren of een specifieke dispensatie verlenen. Gelegitimeerde bastaarden bleven niettemin achtergesteld bij het wettige nageslacht; zij konden bijvoorbeeld alleen erven wanneer de wettige kinderen daarmee instemden.<sup>114</sup>

In de Bourgondisch-Habsburgse periode waren de vele onwettige kinderen van Filips de Goede ongetwijfeld de bekendste bastaarden.<sup>115</sup> Zij werden onder meer ingezet voor politieke doeleinden: de zonen als bestuurders of kerkelijke dignitarissen en als militairen, de dochters als huwelijkskandidaten voor loyale edelen. Zij raakten door hun huwelijken en functies verweven met de hoogadellijke netwerken in de Nederlanden. Zes van Filips' bastaarden waren actief in Zeeland (schema 5.1). Hoezeer de Bourgondische bastaarden geaccepteerd waren aan het hof, blijkt uit het feit dat Antoon – na de dood van zijn halfbroer Cornelis 'de Grote Bastaard' genoemd – en Filips, de latere bisschop van Utrecht, werden opgenomen in de Orde van het Gulden Vlies.<sup>116</sup> Toch kan er moeilijk van een Bourgondische *bâtardocratie* gesproken worden.<sup>117</sup> In vergelijking tot andere vorsten kende alleen Filips de Goede uitzonderlijk veel bastaarden; zij konden zich door de snelle expansie van het Bourgondische landencomplex profileren. Het was echter niet nieuw dat vorstelijke bastaarden in dienst van hun vader een hoge status en veel bezittingen verwierven. In Zeeland stamden de heren van Haamstede af van Witte, een bastaard van graaf Floris V, die in 1299 werd beleend met de heerlijkheid Haamstede, terwijl de familie Van Bruelis een bastaard van graaf Jan II als stamvader kende.<sup>118</sup> Lodewijk bastaard van Holland, een halfbroer van Jacoba, was in 1415 beleend met de heerlijkheid Vlissingen, die in 1440 overging op Cornelis, de oudste bastaardzoon van Filips.<sup>119</sup>

<sup>113</sup> Spieß, *Familie*, 381. Naast de hoge huwelijksleeftijd die tot voorhuwelijks- kinderen leidde, speelden er verschillende andere factoren: 'Der Ehemann, der die ihm von der Familie zugeordnete Ehefrau emotional nicht akzeptierte; der Witwer, der nach dem Tod seiner Ehefrau nicht noch einmal heiraten und die Herrschaft mit weiteren legitimen Erben belasten wollte; der Ersatzregent, dem die Familie ein Heiratsverbot auferlegte; der geistliche Sohn, den die Kirche in den Zölibat verwies: sie allen zeugten uneheliche Kinder.'

<sup>114</sup> Carlier, *Bastaarden*, 25-32, 52-54; Plomp, 'Legitimaties', 82-83, 86-90; en Caron, *Noblesse*, 228, 233-234. Er werd wel een onderscheid gemaakt tussen gewone bastaarden of speelkinderen, verwerkt door ongehuwde ouders, en 'overwonnen' bastaarden afkomstig uit overspelige relaties. Wolfert, een bastaardzoon van Hendrik van Borssele, ontving in 1458 van de paus dispensatie om kerkelijke ambten te bekleden; Henderikx e.a., *Cartularium*, nr. 42.

<sup>115</sup> Filips de Goede had ten minste 26 bastaardkinderen, Karel de Stoute geen en Maximiliaan van Oostenrijk waarschijnlijk een tiental; Berge, 'Bâtards', 316-408. Overigens werd Karel de Stoute door zijn halfbroer Boudewijn beschuldigd van homoseksualiteit; Vaughan, *Charles*, 159; en Paravicini, 'Karel', 42.

<sup>116</sup> Vaughan, *Philip*, 111, 132-135; Cools, *Mannen*, 53-56; en Calier, *Bastaarden*, 251-254.

<sup>117</sup> Deze term werd geïntroduceerd door Harsgor, 'Bâtards', 338-341. Hij claimt dat de vijftiende eeuw in Frankrijk en Bourgondië de bloeiperiode van de adellijke bastaardij was, omdat onwettige kinderen zich konden bewijzen in militaire en bestuurlijke dienst en door legitimatie de familielijn konden voortzetten. De vorsten zouden ook een 'politique des bâtardes' gevoerd hebben. Zie ook: Van Nierop, 'Bastaarden', 18-19; en Autrand, 'Naissance', 289-303. In de Duitse landen waren de mogelijkheden van sociale acceptatie voor bastaarden beperkter; Hurwich, 'Bastards', 726.

<sup>118</sup> Dek, *Holland*, 20, 46.

<sup>119</sup> Van Mieris, *Charterboek IV*, 311, 824; Henderikx, *Cartularium*, nr. 159; en § 3.7. Ook Willem, een bastaardzoon van Jan van Beieren, was tot 1426 in het bezit van de heerlijkheid Vlissingen geweest.

Bastaarden kwamen in alle lagen van de adellijke populatie voor, maar het zijn vooral de onwettige kinderen van hoge edelen die hun sporen hebben nagelaten.<sup>120</sup> Voor de onderzochte periode komen enkele tientallen adellijke bastaarden voor in de bronnen, maar het is moeilijk vast te stellen welk aandeel zij hadden in het totale onwettige nageslacht van de edelen. Verschillende Zeeuwse edelen die er niet in slaagden wettig nageslacht te verwekken, hadden wel een aantal bastaarden rondlopen, zoals Floris van Haamstede († ca. 1463) en Adriaan van Borssele († 1468). Edelen van minder statuus brachten niet minder ontwettig nageslacht voort. De Zuid-Bevelandse familie Van Baarsdorp telde in de vijftiende eeuw bijvoorbeeld minstens zes bastaarden.<sup>121</sup> De Middelburgse edelman Reimer van der Buttinge had in 1479 met Willem, Pieterella en Pieter evenveel bastaarden als zijn stadgenoot Klaas van Wissenkerke met Jan, Passchijne en Cornelia.<sup>122</sup> Vijftien Zeeuwse bastaarden werden gelegitimeerd in de Bourgondisch-Habsburgse periode volgens de registers van de Rekenkamer in Den Haag. Onder hen bevonden zich Willem Adriaansz van Kruiningen (1493), Johanna Jacobsdr van Grijskerke (1493), Anna van Bourgondië (1498), Rose Daniëlsdr van der Heiden (1524), Joris Klaasz van Kats (1539) en Adriaan Jacobsz van Domburg (1555). De redenen achter deze wettigingen waren uiteenlopend en afhankelijk van de positie van de persoon in kwestie binnen een familie. Tevens speelden de eigen ambities van bastaarden een rol, bijvoorbeeld het verbeteren van de erfrechtelijke positie, het opbouwen van een carrière, het sluiten van een goed huwelijk of in het algemeen een verhogen van de sociale en juridische status.<sup>123</sup>

De illegitieme kinderen van edelen werden voor vergelijkbare doeleinden ingezet als de vorstelijke bastaarden. Hendrik van Borssele had bijvoorbeeld twee wettige en zeven onwettige kinderen. De vier onwettige dochters werden uitgehuwelijkt aan edelen van lagere status: Maria met David van Baarsdorp, Catharina met Cornelis van Schengen, Johanna met Michiel van Nieuwerve en Elisabeth met Jan van Emichoven.<sup>124</sup> Voor deze edelen was een bastaarddochter van een hoge edelman een aantrekkelijke partner. Hendrik bouwde met deze huwelijken op zijn beurt een verwantschaps- en patronagenetwerk op onder de lagere edelen. In 1448 stond hij het baljuwschap van Goes af aan zijn schoonzoon David.<sup>125</sup> Bastaardzonen Paulus en Wolfert werden door Hendrik van Borssele ingezet als militairen en bestuurders. Paulus was scheepskapitein en baljuw van Veere, terwijl Wolfert als baljuw van Brouwershaven en gouverneur van Axel werd aangesteld.<sup>126</sup> Wolferts gelijknamige zoon huwde met Magdalena, een onwettige dochter van Jan van Kruiningen. Hij werd de zwager van Jacob Cruesinck die gehuwd was met Sandrina, een andere bastaarddochter van de heer van Kruiningen (schema 5.1).<sup>127</sup>

<sup>120</sup> Van Nierop, 'Bastaarden', 12-16; en Janse, *Ridderschap*, 220-223.

<sup>121</sup> Colijn bastaard Woutersz wordt vermeld in 1437, Colijn bastaard Dirksz in 1449, Albrecht en Jan bastaard Davidsz werden poorter van Goes in 1450 en 1451, Jan bastaard Pietersz wordt in 1454 genoemd; en Lanceloot overleed in 1473; *MR* I-III, nr. 519; *GAG*, *ASG*, inv. nr. 675, fol. 3v-4r; *NA*, *GRRek*, inv. nr. 141, fol. 17v; *ZA*, *RZ BO*, inv. nr. 33, fol. 13v; en Fruin, *Leenregisters*, 283.

<sup>122</sup> Kesteloo, 'Stadsrekeningen II', 123, 130.

<sup>123</sup> Plomp, 'Legitimaties', 93-124; en Carlier, 'Legitimatie', 120-128.

<sup>124</sup> Henderikx, *Cartularium*, nr. 33, 44, 102, 110; en vgl. Dek, *Borselen*, 22, die slechts Catharina en Elisabeth vermeldt. Catharina Jacobsdr, de moeder was van Elisabeth, kreeg van Hendrik een lijftocht voor het leven, mits zij zich goed gedroeg en niet zonder toestemming een huwelijk aanging; Ermerins, *Vere*, 89-90; en *ZA*, *SV*, inv. nr. 25, 304 en 305.

<sup>125</sup> Damen, *Staat*, 283, noot 37; en Harsgor, 'Bâtards', 346. Jan van Schengen, de vader van Cornelis, was gehuwd met Druif van Baarsdorp, en zo verwant aan David van Baarsdorp; *NA*, *GRRek*, inv. nr. 161, fol. 45r.

<sup>126</sup> Dek, *Borselen*, 46, 48; en Paviot, *Politique naval*, 174, 176. Paulus werd als ridder opgenomen in de Orde van Schotland en kreeg van de Schotse koning de heerlijkheid Lauderdale in leen. Wolfert was aanvankelijk voorbestemd voor een geestelijke loopbaan; Henderikx e.a., *Cartularium*, nr. 42. De derde bastaardzoon, Hendrik, was jurist en in Middelburg gevestigd. Mogelijk schreef hij zich in aan de universiteit van Bologna in 1461; *ZA*, *RZ BO*, inv. nr. 41, fol. 106r; en Tervoort, *Iter*, nr. 223.

<sup>127</sup> Dek, 'Cruijningen', 101.

Edelen op een lager niveau in de hiërarchie zetten hun onwettige kroost eveneens in ten behoeve van de sociaal-politieke positie van de familie. Filips van Reimerswaal delegeerde zijn taken als baljuw van Reimerswaal aan zijn bastaarden Jan (1468) en Filips (1478). In 1506 pachtte Adriaan, een bastaard van Klaas Adriaansz van Reimerswaal, het baljuwschap voor drie jaar.<sup>128</sup> Willem, een onwettige zoon van Jan van Heenvliet, verving Jan van Kruiningen in 1509 als burggraaf in Beostenschelde.<sup>129</sup> Hoewel deze bastaarden in dienst van de familie ambten konden uitoefenen, hadden zij minder kans om als volwaardige edelen erkend te worden en een nieuw geslacht te vestigen.<sup>130</sup> Bovendien konden edelen hun bastaarden alleen van ambten of goederen voorzien met instemming van de wettige kinderen. De positie van de bastaard werd dus sterk bepaald door de relatie met zijn familie aan de vaderskant. Veel van de bastaarden modale en lage edelen verdwenen in de vergetelheid. Een uitzondering waren Pancaas en Klaas, de buitenechtelijke zonen van Willem van Kampen, die met toestemming van graaf Albrecht en graaf Willem als erfgenamen mochten optreden.<sup>131</sup>

De adeldom van sommige bastaarden spreekt uit het feit dat zij tot ridder werden geslagen en oproepen voor de dagvaarten ontvingen. Onder hen bevonden zich de eerder genoemde Paulus van Borssele, Jacob van Borssele, een van de drie bastaardzonen van Adriaan van Borssele, en Floris van Borssele, de bastaardzoon van Frank van Borssele.<sup>132</sup> Onder de ambachtsheren bevonden zich weinig bastaarden, wat gezien hun erfrechtelijke positie niet opmerkelijk is.<sup>133</sup> Een bastaard was in Zeeland uitgesloten van de erfenis van zijn vader, zowel wat betreft eigen goed als leenbezit. Bovendien verviel een deel van de nalatenschap van onwettige personen zonder kinderen aan de graaf. Het bastaarderrecht werd soms omzeild door goederen per testamentaire beschikking te vermaken.<sup>134</sup> Het verwekken van bastaarden leidde in principe niet tot een versplintering van het patrimonium, terwijl zij wel voor andere familiedoeleinden konden worden ingezet. Edelen voorzagen hun onwettige kroost doorgaans van enig bezit of een ambt ter compensatie van hun erfrechtelijke positie.<sup>135</sup> Adriaan van Borssele vestigde in 1466 bijvoorbeeld een rente van 50 pond van 240 groten op Sommelsdijk

<sup>128</sup> Fruin, *Rekenkamer*, reg. 106, 140; en ZA, RZ BO, inv. nr. 116. In 1477 was er een conflict tussen de toenmalige baljuw Klaas Filipsz van Reimerswaal en zijn halfbroer mr. Jan voor bij het Hof van Holland; Fruin, *Reimerswaal*, reg. 74. Adriaan was verwekt bij Jacquemine Willem Jansdr en werd in 1506 gelegitimeerd; Fruin, *Leenregisters*, 1064.

<sup>129</sup> ZA, RZ BO, inv. nr. 1098a, fol. 5r.

<sup>130</sup> Floris bastaard van Hodenpijl was bijvoorbeeld dijkgraaf van Clauskinderen en Jan bastaard van Baarsdorp dijkgraaf van Hont en Hinkel; ZA, RZ BO, inv. nr. 913 (1499); en inv. nr. 113 (1496). Bastaarden waren relatief vaak betrokken bij geweldsdelicten. Mogelijk omdat verbeurte van hun goederen de familie niet schaadde; zie § 6.3.2.

<sup>131</sup> NA, GH, inv. nr. 229, fol. 62r en inv. nr. 230, fol. 14r; en Priester, *Campen*, 78. Wellicht werden de Pancaas en Klaas gelegitimeerd, want later worden zij niet meer als bastaarden aangeduid. Ze betaalden 400 Franse kronen voor de 450 gemeten ambacht in Kampen op Noord-Beveland.

<sup>132</sup> Zij waren de enige bastaarden die deelnamen aan de dagvaarten; *Dagvaarten* IV-2, nr. 211 (12 mei 1480).

<sup>133</sup> Onder de ambachtsheren uit 1431 kwamen de volgende bastaarden voor: Jan bastaard van Blois, Floris Franksz van Borssele, Jan bastaard heer Raasz [van der Maalstede?], Lodewijk van Holland, Pieter van Kortgene en Prince van Stapel. In 1475 Floris Franksz van Borssele, Matthijs Jacob Laurensz, Cornelis van Schellach, Jan, Boudewijn en Anna van Bourgondië; ZA, RZ BO, inv. nr. 1, 831, 307, 390. En in 1535: Filips bastaard Antoonsz van Lalaing; ZA, RZ BO, inv. nr. 235, fol. 4v-6r. Joost bastaard Joostsz van Gistel die gehuwd was met Maria van Haamstede. Hij kocht 807 gemeten ambacht op Zuid-Beveland van zijn zwager Marinus en liet deze in 1538 na aan zijn dochters Adriana, Anna en Maria; inv. nr. 256, fol. 5r; inv. nr. 390, fol. 48r, 58r; en Dek, *Holland*, 24.

<sup>134</sup> Fruin, *Keuren*, 216; Plomp, 'Legitimaties', 89-90; Janse, *Ridderschap*, 91; en voor Vlaanderen: Carlier, *Bastaarden*, 136-153. In principe kon de nalatenschap van een bastaard bij kinderloosheid niet terugvallen aan zijn familie van de vaderskant. Dit deel kwam aan de graaf en werd vaak door de familie teruggekocht, zo kocht David van Baarsdorp de helft van de nalatenschap van Lanceloot van Baarsdorp in 1472. Vanaf de late vijftiende eeuw verviel doorgaans een vierdedeel aan de graaf. Willem bastaard van Heenvliet kocht op 1 september 1503 een vierde van de nalatenschap van zijn nicht Yolente van Heenvliet die ook van onwettige geboorte was; ZA, RZ BO, inv. nr. 113, fol. 81r-81v.

<sup>135</sup> Hurwich, 'Bastards', 703-704. In een enkel geval gebeurde dit niet met instemming van de vader, zo werd Jacob bastaard Guidosz van Blois op 14 april 1523 gezocht door de stadhouder van de rentmeester omdat 'zijnen vader veele ghelts ontdegen' had en het land was uitgevlucht; ZA, RZ BO, inv. nr. 234, fol. 30r.

ten behoeve van zijn bastaardzonen Jacob, Daniël en Joost.<sup>136</sup> Ook werd soms een opleiding van bastaarden bekostigd, zodat zij later zelf in hun levensonderhoud konden voorzien.<sup>137</sup>

In het geval van ontstentenis van wettig mannelijk nageslacht traden bastaarden van hoge edelen soms prominent op de voorgrond.<sup>138</sup> Een bekend voorbeeld is de onwettige zoon die Frank van Borssele verwekte bij Margaretha Daniëlsdr van Herzele. Van Filips de Goede kreeg Frank in 1459 toestemming om zijn leengoederen en ambten op Noord-Beveland te laten vererven op zijn bastaardzoon Floris. De nieuwe heer van Kortgene vergrootte zijn bezittingen in Zeeland verder door aankopen. Hij huwde in 1478 met de Hollandse edelvrouw Barbara, een dochter van Jan, heer van Wassenaar. Dankzij zijn legitimatie in 1487 konden Floris' bezittingen na zijn dood in 1505 overgaan op zijn zoon Frank. Het huwelijk van deze Frank († 1521) en Catharina van Egmond bleef kinderloos.<sup>139</sup> Jacob bastaard Adriaansz van Borssele († 1503), die in 1455 kapelaan was van Oost-Souburg, verliet na de dood van zijn vader in 1468 de geestelijke staat. In 1470 huwde hij met Agnes van Raaphorst en in 1476 werd hij gelegitimeerd. Jacobs carrière kreeg glans toen hij in 1495, inmiddels geridderd, werd aangesteld als kastelein en kapitein van Gouda. Zijn vader had deze functie ook uitgeoefend. Jacob werd in dit ambt opgevolgd door zijn zoon Adriaan.<sup>140</sup> Voor bastaarden van edelen uit het lagere segment van de onderzoekspopulatie was een dergelijk fortuin niet weggelegd. Slechts een enkeling verwierf leenbezit dat voor de eigen wettige nakomelingen behouden bleef.<sup>141</sup>

### 5.3.3 Kinderen in kerk en klooster

Om de versplintering van het patrimonium bij een hoog kindertal te voorkomen was het een strategie van de middeleeuwse edelen om dochters en jongere zonen voor wie een huwelijk niet in het verschiet lag onder te brengen bij religieuze instellingen.<sup>142</sup> Voor hen bestond de mogelijkheid om in te treden in het klooster. Als alternatief konden zonen als seculiere geestelijken tevens een kerkelijke carrière volgen om in hun onderhoud te voorzien. De ratio van deze familiestrategie was dat ze op de korte termijn om een financiële inspanning vroeg maar op de lange termijn niet leidde tot een versplintering van het patrimonium.<sup>143</sup> In geen van de gevallen verloor een geestelijke zijn of haar recht op erfenis, maar het kindsdeel verviel na verloop tijd weer aan de familie omdat zij in principe geen wettig nageslacht mochten hebben.

Edelen waren als geestelijken op verschillende niveaus binnen de kerk actief. Hun positie was vaak afhankelijk van de status van de familie. In een periode dat de Europese vorsten hun greep op de kerk verstevigden, slaagden ook Filips de Goede en zijn opvolgers erin om familieleden of vertrouwelingen als hoge geestelijken te laten benoemen. Bisschoppen en prelaten waren soms politieke pionnen van de vorst en adellijke families, voor wie de religieuze

<sup>136</sup> Aan Jacob werden in 1450 al zekere landerijen en een huis in Borssele geschonken; ZA, BH, inv. nr. 124; en reg. 120. Floris van Borssele vestigde in 1432 een jaarlijkse rente van 100 Filipsschilden op de uitgorzen van Mallant ten behoeve van zijn bastaard Jan, verwekt bij Heilwif Jansdr van Kriekenbeke; ZA, Sint-Annaland, inv. nr. 1.

<sup>137</sup> Hurwich, 'Bastards', 724. Klaas Lievensz van Kats liet zijn bastaardzoon Lieven bijvoorbeeld studeren in Leuven (1510) en Orléans (1515); Ridder-Symoens e.a., *Orléans II*, deel 2, 332 (nr. 573).

<sup>138</sup> Cooper, 'Inheritance', 302; en Harsgor, 'Bâtards', 336.

<sup>139</sup> NA, NDR II, inv. nr. 656; Plomp, 'Legitimaties', 93; Dek, *Borselen*, 41-42; ZA, RZ BO, inv. nr. 100, fol. 95r-97v; en Van Visvliet, *Inventaris*, nr. 1696.

<sup>140</sup> Dek, *Borselen*, 57-58; Van Visvliet, *Inventaris*, nr. 1413; Geselschap, *Inventaris*, nr. 463; en NA, GRReg, inv. nr. 5, fol. 146v-147r, 179r-180r, 205v-206v. In 1478 was Jacob kastelein van Gorinchem; NA, GRRek, inv. nr. 311, fol. 59r.

<sup>141</sup> De tienden en ambachten op Walcheren van Cornelis bastaard van Schellach († 1476) werden bijvoorbeeld gelost door zijn zonen Jacob, Cornelis en Gillis; ZA, RZ BO, inv. nr. 69, fol. 38v; en Fruin, *Leenregisters*, 218, 300, 384 en 435.

<sup>142</sup> Caron, *Noblesse*, 220, 223; en Janse, *Ridderschap*, 223-224. In de literatuur wordt wel gesproken van de kerk als 'Adelsspital'; Morsel, 'Erfindung', 364.

<sup>143</sup> Spieß, *Familie*, 301-302, 370; Koch, *Kloosterpoort*, 218; en Cooper, 'Inheritance', 222.

verantwoordelijkheden op de tweede plaats kwamen.<sup>144</sup> Van de nazaten van de Bourgondische hertog die in Zeeland actief waren, schopte bastaard Filips, heer van Blaton, het tegen wil en dank tot bisschop van Utrecht in 1517. Hij had toen al een indrukwekkende loopbaan achter de rug als admiraal van de Nederlanden, stadhouder van Gelre en Zutphen, tesorier-generaal van Zeeland, diplomaat en militair bevelhebber.<sup>145</sup> Hoewel Filips in 1494 in de geestelijke stand was opgenomen, was de verkiezing primair politiek-strategisch van aard. Temeer omdat hij als bisschop van Utrecht tevens wereldlijk heerser over het Sticht was.

Een aantal edelen uit Zeeland was als kanunnik verbonden aan de Utrechtse kapittels. Jan van Haamstede (1429-1431), Jan van Blois van Treslong (1420-1450) en Guido van Blois (1438-1467) waren verbonden aan het kapittel van Oudmunster; Pieter Thoneman Arendsz (1472-1473), Jan Frederiksz van Renesse (1465-1493) en Adriaan Jansz van Renesse (1533-1559) aan het Domkapittel; en Jasper van Haamstede († 1598) aan dat van Sint-Jan.<sup>146</sup> Zeeland telde zelf aan het begin van de zestiende eeuw elf kapittelkerken, 153 parochiekerken en 58 kapellen.<sup>147</sup> Weinig edelen waren echter als geestelijken verbonden aan deze instellingen. In de bronnen komen slechts veertien priesters voor die vrijwel allemaal behoorden tot laagadelijke families.<sup>148</sup> Een van hen was mr. Simon Hendriksz († 1519) deken van het kapittel Sint-Pieter in de Noordmonsterkerk te Middelburg.<sup>149</sup>

Edelen konden het wereldlijk leven met al zijn verplichtingen ook opgeven door lid te worden van een geestelijke ridderorde of door in te treden in een stift of klooster.<sup>150</sup> Het bekendste klooster in Zeeland was de norbertijner of premonstratenzer Onze-Lieve-Vrouweabdij te Middelburg die tussen 1124 en 1127 werd gesticht.<sup>151</sup> Op instigatie van de familie van Bourgondië en met instemming van Karel V, werd Maximiliaan Boudewijnsz van Bourgondië († 1536), een achterneef van de keizer, in 1518 benoemd tot abt van Middelburg. Dit was een politiek-strategische aanstelling omdat de abt aanvankelijk als ambachtsheer en in de zestiende eeuw als representant van de eerste stand een prominente plaats innam in de Staten van Zeeland.<sup>152</sup> Verder kon geen enkele Middelburgse abt of kanunnik verbonden worden aan een

<sup>144</sup> Blockmans en Prevenier, *Bourgondiërs*, 133-135; Vaughan, *Philip*, 230-232, 236-237; en Cools, *Mannen*, 131-134, die berekent dat 75% van de bisschoppen in de Nederlanden tussen 1477 en 1559 tot de aristocratisch behoorde.

<sup>145</sup> Sterk, *Philips*, 15, 39-31, en Cools, *Mannen*, 170. Filips halfbroer Jan bastaard van Bourgondië was protonotarius en proost van Sint-Omaars. Deze Jan verwekte een bastaard bij Ysabeau du Prie, Jacob genaamd, in 1515 werd gewettigd. Hij was toen priester en deken van Souburg; ZA, RZ BO, inv. nr. 229, fol. 1r-1v.

<sup>146</sup> Van den Hoven van Genderen, *Heren*, 230 en bijlage 3; Dek, *Holland*, 24; en UA, Dom, inv. nr. 89, 316, 2545, 2565. Zie voor mr. Pieter Thoneman Arendsz: Dekker, *Wemeldinge*, 85-89. Hij was een lage edelman uit Wemeldinge, die daarvoor deken van Sint-Maartensdijk en kapelaan in Schoudee, Wemeldinge en Reimerswaal was. Zijn zus Cornelia was non in het klooster Bethanië te Mechelen.

<sup>147</sup> Rooze-Stouthamer, *Hervorming*, 29-30; Dekker, *Kapittel*, 28, 30-42; en § 3.1.3, noot 87 en 88.

<sup>148</sup> Mr. Huge Jansz van Wissenkerke (1449), Dirk van Domburg te Leuven (1469), Jan van Renesse te 's-Heer Abtskerke († voor 1504), Willem Willemsz van Oostende (1480), Cornelis Pietersz de Cock van Opijnen (1491), Cornelis Willemsz van der Buttinge († 1497), Joost Reymersz van der Buttinge (1485), Dirk Raasz van Blois van Treslong (1499), Willem Jansz van Noordgouwen († 1512); Adriaan Jansz van Wissenkerke (1521), Gelein Willemsz van Sabbinge († 1524), mr. Cornelis bastaard Anthonisz van Kats te Zierikzee (1516), en mr. Lieven van Noordgouwe († 1529); Delahaye, *Vossemeer*, 176; De Ruiter, *Oostende*, 31; Fruin, *Abdij*, reg. 1162, 1272, ZA, BH, reg. 154; Fruin, *Rekenkamer*, reg. 505; Idem, *Leenregisters*, 113, 627, 1439; ZA, RZ BO, inv. nr. 108, fol. 53r; inv. nr. 102, fol. 99v; inv. nr. 932, fol. 31v; inv. nr. 1029, fol. 10r-10v.

<sup>149</sup> ZA, RZ BO, inv. nr. 231, fol. 7r-7v.

<sup>150</sup> Zie voor de geestelijke ridderorden § 7.2.3. Het graafschap Zeeland telde ongeveer 44 kloosters in de late middeleeuwen; zie: <http://www2.let.vu.nl/kloosterlijst> [17-3-2009]; en Henderikx, *Bedelordekloosters*, 15-17, 20-21, 27, 195-200; Goudriaan, 'Derde orde', 241-244; Dekker en Kruisheer, 'Victorinnenklooster', 3-88; en in het algemeen Van Moolenbroek, 'Orden', 32-48.

<sup>151</sup> De West-Vlaamse cisterciënzerabdiën Ten Duinen en Ter Doest waren eerder in Zeeland aanwezig en speelden een belangrijke rol in de bedijking van Zuid-Beveland; Dekker, *Zuid-Beveland*, 137-140, 201-202.

<sup>152</sup> Dekker, 'Middelburg', 71; Henderikx, 'Abdij', 27, 31; en Fruin, *Zeeland*, 22.

van de families uit de onderzoekspopulatie.<sup>153</sup> Vermeldingen van edelen die in een klooster traden zijn er niet veel. De oudste zoon van de heer van Haamstede, Jan, heer van Montigny, nam in 1410 vrijwillig intrek in het kartuizerklooster te Zelem bij Diest en deed zijn bezittingen over aan zijn broer Floris. Op dezelfde wijze verkreeg Lodewijk van Blois van Treslong in 1518 de tienden in Koudorpe van zijn jongere broer Dirk 'die een chartoes geworden es'.<sup>154</sup>

Het is van veel meer adellijke vrouwen bekend dat zij het klooster intraden. Hier staat tegenover dat zij geen toegang tot de seculiere geestelijkheid hadden. Er waren ook meer vrouwelijke religieuze gemeenschappen in de Nederlanden. Over de aanwezigheid van edelvrouwen in Zeeuwse kloosters geven de bronnen weinig houvast. Gheleine Willemsdr van Grijskerke († 1525) was in 1524 in elk geval abdis van het cisterciënzerinnenklooster van Waterlooserve bij Aagtekerke.<sup>155</sup> Het Victorinnenklooster te Biezeling stond onder toezicht van dochters uit laagadellijke families. Maria Beijer van Voxdale was priorin van het klooster in 1493, Catharina van Bruelis onderpriorin in 1517 en Margaretha Wittelendr van der Oosterland proosdin in 1518.<sup>156</sup> Beter gesitueerde families stuurden hun dochters naar kloosters buiten Zeeland. Het adellijke vrouwenklooster van Rijnsburg kende bijvoorbeeld een aantal Zeeuwse abdisen: Margaretha van Oostende († 1452), Margaretha van Bruelis († 1460), Beatrix van Reimerswaal († 1529) en Adriana van Botland († 1535).<sup>157</sup> Johanna van Blois van Treslong (1456), Johanna van Renesse van Wulven (1456) en Wilhelmina Ruychrok van den Werve (1528) waren in het cisterciënzerinnenklooster Leeuwenhorst ingetreden.<sup>158</sup> Dochters van hoge edelen werden veelal ondergebracht in conventen die bestemd waren voor religieuzen van hoogadellijke komaf. Beatrix van Borssele († 1458) was kanunnikes van Sint-Waudru te Bergen in Henegouwen, een kapittel dat exclusief bestemd was voor dochters van ridders.<sup>159</sup>

De bevindingen duiden erop dat de families in Bourgondisch-Habsburgse periode hun ongehuwde kinderen niet en masse onderbrachten bij religieuze instellingen. Het is echter mogelijk dat er veel meer adellijke priesters en nonnen waren dan er in de bronnen staan

<sup>153</sup> Henderikx, 'Abdij', 32-34; Fruin, *Abdij*, passim; en Polak 'Abten', 24-27; en Van den Elsen, 'Abdij', 173-206. Onder de abten kwamen geen andere Zeeuwse edelen voor in de onderzochte periode, wel was Klaas van der Coulster abt van 1426-1438. Henderikx noemt Adriaan Jansz van Domburg, Jan van Domburg en Jacob van Wissenkerke als kanunniken, maar zij konden niet worden geïdentificeerd als edelen. De Hollandse edelen Albert Bartholomeusz van Assendelft en Jan Albertsz van Assendelft waren wel kanunniken rond het midden van de zestiende eeuw.

<sup>154</sup> NA, GH, inv. nr. 741, fol. 131r; en ZA, RZ BO, inv. nr. 230, fol. 7v-8r. Jan van Haamstede was prior van 1421 tot 1422 en vicaris in 1430, daarna werd hij prior van het kartuizerklooster Herne bij Edingen (1430-1435). Hij overleed als monnik in 1447. Bron: Cartusiana: <http://www.cartusiana.org/?q=node/998> [17-3-2009].

<sup>155</sup> Het klooster wordt ook wel Onze-Lieve-Vrouwe-kamer genoemd. Een viertal abdisen zijn bekend: Janne Wouter Colijnsdr († 1509), Pauline van der Moelen, de genoemde Gheleine en Margaretha de Bourbon, Fruin, *Leenregisters*, 1121, 1432 en 1437. Janne was een dochter van een adellijke ambachtsheer uit Domburg en Pauline was misschien familie van rentmeester Pieter van der Moelen.

<sup>156</sup> ZA, RZ BO, inv. nr. 94, fol. 14r; en Dekker en Kruisheer, 'Regesten', nr. 136, 138, 140.

<sup>157</sup> Hüffer, *Rijnsburg*, 161-163, 171, 287-288; en Buchelius, *Inscriptiones*, fol. 38r. Theodora Frederiksdr van Renesse probeerde in 1482 op jonge leeftijd tevergeefs het klooster te ontvluchten. De familie Van Reimerswaal onderhield al sinds de veertiende eeuw nauwe banden met Rijnsburg. Margaretha Willemsdr van Reimerswaal (trad uit in 1536) en Johanna Jacobsdr van Reimerswaal († 1570) werden als non toegelaten; Dek, *Reimerswaal*, 10, 12, 18-19. Maria Simonsdr van Oostende († ca. 1491), Christina van Opijnen († 1488), Aleid van Kattendijke († ca. 1492) en Maria van Blois van Treslong († 1498) vonden ook hun heil in Rijnsburg; Dek, *Holland*, 48.

<sup>158</sup> De Moor, *Leeuwenhorst*, 567-568, 572. Zoete Franksdr van Domburg was ten slotte non in het klooster Koningsveld te Delft in 1466 en Elisabeth Jansdr van Heenvliet in 1438 in het klooster Diepenveen; Fruin, 'Souburg', reg. 138; en ZA, Handschriften, inv. nr. 689, fol. 22-23v.

<sup>159</sup> Dek, *Borselen*, 30; en Despy, 'Chanoinesses', 169-179. Witte van Haamstede († 1497) bracht zijn dochters Françoise en Anastasia onder in het klooster Thabor bij Mechelen en schonk elk een rente van 40 pond per jaar. Over de betaling ontstond na zijn dood een conflict tussen zijn zonen; Huussen, *Inventaris*, dos. 269; en vgl. Dek, *Holland*, 24. Willem en Jacob van Heenvliet beloofden in 1441 een schuld te voldoen aan de vrouwe van Stavenisse, tweede vrouw van hun vader, en hun halfzus Johanna die beide nonnen waren in het klooster van Westroijen bij Tiel; MR VI, nr. 571.

vermeld.<sup>160</sup> De omvang van de groep religieuzen van adellijke komaf in Zeeland kan derhalve niet worden achterhaald. De veronderstelling dat het aantal kloosterintredes niet uitzonderlijk hoog was, sluit bovendien aan bij het vastgestelde hoge aantal huwelijken onder de edelen in Zeeland. In de zuidwestelijke Duitse landen lag de situatie bijvoorbeeld geheel anders. Hier huwde in de vijftiende eeuw slechts de helft van de zonen en dochters van hoge edelen, waardoor kloosters en domkapittels gemonopoliseerd werden door adellijke religieuzen.<sup>161</sup>

Wanneer Zeeuwse edelen, of hun ouders, de keuze maakten om een religieus leven te leiden, dan diende dit het familiebelang. Intrede voorkwam de versplintering van het familiebezit en verstevigde het sociaal-politieke netwerk. Dit principe gaat ook op als er uit zuiver religieuze motieven gekozen werd voor kerk of klooster. Het was echter niet uit armoede of een tekort aan huwelijkskandidaten dat de edelen in Zeeland hun kinderen de geestelijkheid in stuurden. Kerk en klooster werden juist ingeschakeld in de familiestrategie om de integriteit van het patrimonium te bewaren.<sup>162</sup> De bezittingen van edelen met een geestelijke staat kwamen namelijk door overdracht of na hun dood toe aan hun naaste erfgenamen. Jan van Haamstede droeg bijvoorbeeld de heerlijkheid Bergen (Noord-Holland), de helft van de heerlijkheden van De Lier en Zouteveen, en de heerlijkheid Galmaarden (Henegouwen) over aan zijn broer Floris.<sup>163</sup> Op vergelijkbare wijze droeg mr. Huge van Wissenkerke, priester, zijn tienden op Noord-Beveland over aan zijn zeven broers in 1449 en Jacob van der Buttinge, priester, de ambachten en tienden die hij van zijn moeder geërfd had aan zijn broer Joost in 1489. Ten slotte loste Jan Jacobsz van Noordgouwe in 1513 op Schouwen de ambachten van zijn overleden broer en priester, heer Willem van Noordgouwe.<sup>164</sup> Het ongehuwd blijven van de zonen bracht vooral op de lange termijn voordeel aan de familie omdat de bezittingen niet versnipperd raakten. Op de korte termijn konden zij juist kosten met zich meebrengen, omdat een universitaire opleiding moest worden bekostigd of intredegeld voor het klooster betaald. Daar stond tegenover dat de seculiere geestelijken ook inkomsten verkregen uit hun ambten.<sup>165</sup>

Over het intreden van adellijke vrouwen in kloosters is veel geschreven. Koch heeft het aannemelijk gemaakt dat niet religieuze motieven, noch een ongunstige sekseratio of slechte materiële omstandigheden, de aanleiding waren voor edelen om hun dochters onder te brengen in het convent. Zij zoekt een verklaring in de gezinsgrootte en de erfrechtelijke positie van de vrouwen. Religieuzen waren niet uitgesloten van de erfenis, maar ontvingen vaak een kleiner deel dat in de vorm van een rente werd uitgekeerd en bij overlijden terugviel aan de familie.<sup>166</sup> In het geval van Zeeland waren dochters uitgesloten van de erfenis van leenbezit als er zonen

<sup>160</sup> Met name oudere genealogieën duiden hierop. Zie de kroniek van Smallegange; en voor de familie Van Renesse in het bijzonder; Kok en Fokke, *Woordenboek XXIII*, 163-204. Ook de drie dochters van Jacob van Reimerswaal († 1533) werden non; Dek, *Reimerswaal*, 19.

<sup>161</sup> Hurwich, 'Marriage', 175; Spieß, *Familie*, 301-306; en Hechberger, *Adel*, 44-45. In de literatuur wordt gesproken van 'Stiftsadel'. De kanunniken van de domkapittels hadden recht op een prebende voor hun levensonderhoud.

<sup>162</sup> Morsel, 'Erfindung des Adels', 363-365.

<sup>163</sup> Kort, 'Kennemerland', 74; Hoek, 'De Lier', 105; en Poncelet, 'Sceaux', 63. Floris van Haamstede verkocht de heerlijkheid Galmaarden in 1415 aan Wouter van Henin, heer van Boussu.

<sup>164</sup> Fruin, *Leenregisters*, 113, 785, 796; ZA, RZ BO, inv. nr. 912, fol. 31v-32r.

<sup>165</sup> Janse, *Ridderschap*, 223-224. Zie bijvoorbeeld voor de inkomsten van de kanunniken van Oudmunster uit hun prebenden: Van den Hoven van Genderen, *Heren*, 293-296. Geestelijken konden hun inkomsten verder aanvullen door gelijktijdig meerdere dekenaten, pastoraten en kapelanieën te houden.

<sup>166</sup> Kortom, 'intrede is goedkoper, tast het conjugale bezit niet al te zeer aan en is een betere waarborg voor het behoud van het familiebezit dan uithuwelijking.' Koch, *Kloosterpoort*, 208-218. Zij onderzocht elf vrouwenconventen langs de Maas of de Rijn en stelde vast dat ongeacht de gezinsomvang ongeveer 60% van de dochters intrad. Dit percentage lag in Zeeland zeker niet zo hoog. Ook Hurwich, 'Marriage', 175, concludeert dat intrede in de Duitse landen aanzienlijk goedkoper was dan huwen: 'The portion given to a daughter who became a nun was only about one-tenth the value of the dowry given to a daughter who married.'

waren. De fragmentatie van het eigen goed werd wel verhinderd, maar de omvang en economische betekenis van het allodiale bezit was waarschijnlijk beperkt. Tegenover de voordelen van intrede voor de familie stonden de kosten daarvan en van het levensonderhoud van de kloosterlingen die sterk konden oplopen.<sup>167</sup> Jan Ruychrok schonk zijn jonge dochter Maria in 1440 ‘96 haringen in het geleide van de Honte’ – jaarlijkse inkomsten uit het geleiderecht – ‘tot haere noturft ende bij te leven om onsen heer God te dienen in een begijnhove off anders in een geestelike vergaderingen bij rade van haeren vader ende moeder’. Drie jaar later huwde zij echter met Jan Kieken en werd ze beleend met dezelfde 96 haringen als medegave voor haar huwelijk.<sup>168</sup> Voor de voorziening die Jan trof voor zijn dochter maakte het dus geen verschil of zij intrad dan wel huwde. Mogelijkerwijs leidde de kosten-batenanalyse onder de edelen in Zeeland, mede omdat het allodiale bezit in Zeeland beperkt was, niet per definitie tot het sturen van hun overtollige dochters naar kloosters. Dit biedt een verklaring voor het relatief lage aantal religieuze edelvrouwen in de bronnen.

#### 5.4 Familie en bezit

Anseau van Trazegnies, tweede zoon van de Henegouwse edelman Arnould de Hamal en Anna van Trazegnies, deed in 1435 een strategische zet door te huwen met een erfdochter van Gillis van Arnemuiden. Waarschijnlijk had hij Maria leren kennen doordat haar vader als heer van Eugies in Henegouwen actief was.<sup>169</sup> Gillis stierf zonder zonen in 1439, waardoor zijn leenbezit terugviel aan de graaf. Met toestemming van Filips de Goede werd het verkocht aan Gillis' schoonzons Anseau en Colart van Komen. De laatste was getrouwd met Margaretha, de oudste dochter van Gillis, en verkocht zijn deel van de erfenis al spoedig aan Hendrik van Borssele, Willem van Oostende en enkele anderen. Deze verkoop werd door Filips ongedaan gemaakt in 1445 omdat Anseau namens zijn vrouw als direct familielid het recht van voorkoop had. Het bezit van zijn vrouw en de erfenis van zijn moeder maakten Anseau tot een rijk en machtig edelman in de vijftiende eeuw.<sup>170</sup>

Anseau had zeven wettige kinderen maar vermaakte zijn Zeeuwse bezittingen – met toestemming van de vorst en instemming van zijn overige kinderen – in 1473 aan zijn tweede zoon Arnould.<sup>171</sup> De bepaling van het Zeeuwse leenerfrecht dat leengoed gelijk vererfde op de zonen, werd zo genegeerd. Arnould van Trazegnies huwde met Margaretha van Elverdinge, een

<sup>167</sup> Lodewijk van Blois van Treslong betaalde in 1456 als intredgeld voor zijn dochter Johanna ruim 37 pond van 30 groten en Jan van Renesse van Wulven voor zijn dochter Johanna ruim 39 pond. Zij ontving bovendien een lijfrente van 13 pond per jaar; De Moor, *Leeuwenhorst*, 579.

<sup>168</sup> ZA, Handschriften, inv. nr. 689, fol. 45r-45v, 59v. Bij overlijden van Maria in het klooster of bij een huwelijk zonder toestemming zou het recht terugvallen aan haar vader of zijn wettige nakomelingen. Dit werd ook bepaald in 1443 voor het geval dat zij zonder wettig nageslacht kwam te overlijden.

<sup>169</sup> Plumet, *Trazegnies*, 246-249; en *Dagvaarten* I, nr. 903. Gillis van Arnemuiden kocht in 1434 het aan de graaf vervallen ambachtbezit van zijn kinderloos gestorven broer Albrecht; MR I, nr. 244. Anseau verwierf via zijn vrouw ook bezit in Luik, Sepmeries, Le Quesnoy, Kamerijk, Eigenbrakel, en Cibly en via zijn moeder de Henegouwse heerlijkheden Trazegnies, Chapelle-lez-Herlaimont, Silly, Irchonwelz en Haquegnies.

<sup>170</sup> ZA, RZ BO, inv. nr. 18, fol. 7v-8r; inv. nr. 855, fol. 3v; NA, GRRek, inv. nr. 140, fol. 14r; en Douchamps-Lefèvre, *Inventaire*, 70-71. Er waren meerdere familierelaties: de moeder van Hendrik van Borssele was een dochter van Klaas van Borssele († 1412), heer van Brigdamme, en Maria van Arnemuiden. Zij was waarschijnlijk een zus van Gillis van Arnemuiden, de vader van Albrecht en Gillis. Ermerins, Obreen en Dek vermelden ten onrechte een huwelijk tussen Gillis junior († 1439) en Anna, een vermeende dochter van Hendrik van Borssele. Hij was gehuwd met de Henegouwse Maria Chabot, vrouwe van Sepmeries. Colart van der Clite en Margaretha van Arnemuiden waren de ouders van de geschiedschrijver Filips van Komen; Damen, *Staat*, 273-275; Obreen, 'Borselen', 327-328; en Dek, *Borselen*, 30.

<sup>171</sup> ZA, RZ BO, inv. nr. 1744e, fol. 14r-16v; en inv. nr. 87, fol. 47r. Het leenbezit kreeg Arnould pas in bezit na de dood van zijn vader in 1489. Het betrof ruim 1400 gemeten ambacht in Arnemuiden, Haymanne, Wissenkerke, Zoetelinkskerke, Kerwerve en Stavenisse; ZA, RZ BO, inv. nr. 1v-3r, 53r-53v, 59r. Een aantal gemeten was door Anseau gekocht van Boudijn Hugenz en Jan Gillisz van Wissenkerke; inv. nr. 343, fol. 88v; en inv. nr. 96, fol. 89v.



kleindochter van Antoon bastaard van Bourgondië. Toen hij in 1494 stierf, liet hij vier zonen na: Jan, Frans, Gillis, Karel en Lodewijk. Arnould trof voor hen evenals zijn vader voor hem had gedaan een regeling, want Jan erfde zijn bezittingen op Walcheren en Karel die op Noord-Beveland, terwijl Lodewijk intrad in het Jacobijnenklooster te Gent.<sup>172</sup> In 1526 overleed Karel en zijn ambachten en tienden kwamen op naam van Jan, heer van Arnemuiden, en Gillis, heer van Zuidambacht.<sup>173</sup> Zij kwamen met hun moeder, die hertrouwd was met de Vlaamse edelman Karel de Grutere, heer van Exaarde, in conflict over haar douarie en de nalatenschap van Arnould. Uiteindelijk werd in 1521 een akkoord gesloten voor de Grote Raad te Mechelen, waarbij Margaretha afstand deed van haar goederen in ruil voor jaarlijkse renten.<sup>174</sup>

De overdracht van goederen tussen partners en ouders en kinderen vond plaats binnen de kaders van het geldende erfrecht en huwelijksvermogensrecht. De regels konden echter omzeild worden door huwelijkscontracten en testamentaire beschikkingen. Anseau en Arnould van Trazegnies vergrootten op deze wijze hun patrimonium en bedeeden hun kinderen naar eigen inzicht, zodat zij verzekerd waren van de materiële voorwaarden om de adellijke staat te voeren. Op het punt van bezitsverwerving werd de grens van de familiesolidariteit snel bereikt, want regelmatig werden er geschillen juridisch uitgevochten. Daarnaast speelde er te allen tijde een spanning tussen de belangen van de betrokken families en die van de individuele edelen. De praktijk van de bezitverwerving door huwelijk en vererving was daarom een tactisch spel voor de edelen in Zeeland. Alvorens de strategieën van de edelen te analyseren, wordt er stilgestaan bij het Zeeuwse leenerfrecht en het gewoonterecht die de bezitsoverdracht reguleerden.

#### 5.4.1 Het erfrecht in Zeeland

De regels van het erfrecht bepaalden hoe onroerend goed van generatie op generatie werd overgedragen. Het erfrecht had daardoor grote invloed op de verervingstrategieën en bezitsstructuur in de middeleeuwse samenleving. Duby legt zelfs een verband tussen de opkomst van het principe van de primogenituur van de oudste zoon in het leenerfrecht en de omslag naar een patrilineair gestructureerde familie in de twaalfde eeuw. De continuïteit van de adellijke familie – in de zin van het geslacht in mannelijke lijn – woog zwaarder dan het belang van de overige gezinsleden. Jongere zonen en dochters raakten uitgesloten of werden benadeeld bij de erfdeling. Voor hen werd een oplossing gevonden in de krijgsmacht of het kloosterleven.<sup>175</sup> Dit systeem leidde onvermijdelijk tot fricties, vandaar dat mannelijke primogenituur in zijn zuiverste vorm niet voorkwam in middeleeuws Europa.<sup>176</sup> Het toebedelen van het (merendeel van het) patrimonium aan de oudste zoon verhoedde zonder meer de versnippering van het landbezit – de belangrijkste inkomstenbron voor edelen – en de adellijke reproductiestrategieën raakten afgestemd op het feodale erfrecht. Dit alles leidde echter niet tot een principiële andere familiestructuur waarin alleen de mannelijke erfgenaam telde.

<sup>172</sup> Plumet, *Trazegnies*, 256-257 (hij vermeldt niet de jonggestorven Frans); en Fruin, *Leenregisters*, 432. Lodewijk stond zijn bezit in 1528 af aan zijn broers tegen een jaarlijkse rente; De Smidt, *Lijsten II*, 315 en 428. Het ambacht in Kerkwerpe en Stavenisse deden de broers van de hand.

<sup>173</sup> ZA, RZ BO, inv. nr. 237, fol. 5r-5v, 26r. Het verschuldigde losgeld werd Jan en Gillis van Trazegnies kwijtgescholden vanwege de goede militaire diensten die zij de keizer geleverd hadden.

<sup>174</sup> De Smidt, *Lijsten II*, 253, 508. Margaretha was zelf ambachtsvrouw in Welzinge, doordat ze ambacht verkreeg van haar oudtante en -oom Anna en Filips van Bourgondië; ZA, RZ BO, inv. nr. 390, fol. 7r.

<sup>175</sup> Duby, 'Noblesse', 17-18, 25-26; vgl. Bouchard, *Strong*, 69; en zie verder § 2.1.

<sup>176</sup> Goody, *Family*, 257; en Bouchard, *Strong*, 80-81. Afgezien van de algemene kritiek op Duby's these, is ook aangetoond dat het principe van mannelijke primogenituur niet strikt werd toegepast in dertiende- en veertiende-eeuws Engeland en de Duitse landen, zie: Crouch, *Nobility*, 116-121; McFarlane, 'Nobility', 62, 71; Hicks, 'Heirs', 191-200; Spieß, 'Lordship', 64, 66-67; Hurwich, 'Inheritance', 718; en vgl. voor Vlaanderen: Heirbaut, *Lenen*, 208-209, 212.

Op de overdracht van goederen in Zeeland waren twee erfrechtsystemen van toepassing: het leenerfrecht voor feodale goederen en het gewoonterecht voor allodiale goederen. De meeste aandacht gaat uit naar het leenerfrecht, omdat er weinig bekend is over de vererving van allodiale goederen onder de edelen in Zeeland. Het Zeeuwse leenerfrecht is bovendien met recht uniek in de Nederlanden te noemen, omdat het niet uitging van het principe van primogenituur maar van een gelijkberechtiging van alle zonen.<sup>177</sup> Het week daarmee af van de vigerende leenrechten in de omliggende landen. In Brabant kwamen de belangrijkste bezittingen van de vaderszijde toe aan de oudste zoon, terwijl de overige zonen de leengoederen van hun moeder verdeelden. In Vlaanderen past men het principe van ‘verderding’ toe: de tweede zoon kreeg een derde van het leenbezit van de oudste zoon in achterleen en elke volgende zoon daar weer een derdedeel van. De oudste zoon had ook in Holland het eerstgeboorterecht. Vaak pasten edelen hier een boedeldeling toe om hun jongere zonen van de nodige leengoederen te voorzien. Deze broederscheidingen gebeurden tijdens het leven van der erflater (*inter vivos*) en niet pas na zijn dood (*post mortem*) door middel van een testament.<sup>178</sup>

Het leenerfrecht in Zeeland was afgeleid van het oudere gewoonterecht. Toen de Vlaamse en Hollandse graven in de elfde eeuw lokale ambtenaren en grootgrondbezitters inschakelden in het grafelijke bestuur konden zij niet voorkomen dat deze ambachtsheren hun heerlijke rechten zagen als een persoonlijk bezit. Evenals het grondbezit werden de ambachten na hun dood gelijkelijk verdeeld over hun zonen, zonder dat de leenheer de vervreemding en versplintering van zijn macht kon verhinderen.<sup>179</sup> In de keur van 1256 staat niets bepaald over de vererving van ambachten.<sup>180</sup> In 1290 was het leenerfrecht een van de conflictpunten tussen Floris V en de Zeeuwse edelen. In de keur die zij de gegijzelde graaf afdwongen stond bepaald dat: ‘Alle leengoed dat legget binnen deser chore zal comen op den oudsten zoone, ende hij zal zijnen broeder of broeders goeden op tordendeel van allen leene; dat zullen zij van hem houden.’<sup>181</sup> De edelen die kort tevoren leenhulde hadden gedaan aan de Vlaamse graaf zochten dus aansluiting bij het Vlaamse leenerfrecht. Ze waren daarnaast vertoornd over het feit dat lenen vaak aan de graaf vervielen of door hem geconfisqueerd werden. Om die reden bepaalde de keur dat bij ontstentenis van mannelijke descendentes, vrouwen en collaterale verwanten leengoederen zouden kunnen erven. Ten slotte werd het recht van de graaf om (leen)goederen van misdadigers in beslag te nemen beperkt tot moordenaars.<sup>182</sup>

De keur van 1290 is slechts kort van kracht geweest en pas in het laatste kwart van de vijftiende eeuw kwam er na moeizame onderhandelingen daadwerkelijk verandering in het Zeeuwse leenerfrecht.<sup>183</sup> Het was niet zozeer de deelbaarheid die de ambachtsheren stoorde, maar het beperkte aantal erven waardoor lenen snel terugvielen aan de graaf. De heren drongen

<sup>177</sup> In het Engelse graafschap Kent kwam een leenerfrechtstelsel, ook wel ‘gavelkind’ genoemd, voor dat gelijke gerechtigheid van zonen en een ‘partibility’ van het land kende. Volgens Fleming hadden de adellijke families hierdoor een ‘clannish nature’; zie: McFarlane, ‘Nobility’, 70; en Fleming, ‘Gentry of Kent’, 36-37.

<sup>178</sup> Godding, *Droit*, 332, 336-337, 351-354; Heirbaut, *Lenen*, 80-83; Janse, *Ridderschap*, 213-214; en Hoppenbrouwers, *Heusden*, 243-246.

<sup>179</sup> Gosses, *Organisatie*, 109; en Dekker, *Zuid-Beveland*, 392-393.

<sup>180</sup> De keur verwijst wel naar het leenerfrecht en bepaalt dat mottekastelen, voorhoven en hofsteden alleen op mannen konden vererven. Deze bleven zo binnen de familie en in het bezit van de ambachtsheren; Kruisheer, *Landkeuren*, 97 en 104 (artikel 32, 33b en 56b).

<sup>181</sup> Kruisheer, *Landkeuren*, 154 (artikel 7).

<sup>182</sup> *OHZ IV*, nr. 2453 (maart 1290); en Kruisheer, *Landkeuren*, 43-44, 54, 75, 154, 158-159 (artikel 7 en 12). Zie voor de achtergronden van de keur van 1290: Dekker, *Zuid-Beveland*, 476; en Heirbaut, *Lenen*, 53-56.

<sup>183</sup> In 1316 bepaalde Willem III dat grafelijke tienden bij het ontbreken van mannelijk nageslacht mochten vererven op dochters of broers; Fruin, *Keuren*, 112.

er in 1462 tevergeefs op aan bij Karel van Charolais om naaste verwanten de mogelijkheid te geven om leengoederen te lossen die vervallen waren aan de graaf.<sup>184</sup> Het politiek tumult na de dood van Karel in 1477 bood de edelen uit Zeeland de mogelijkheid om een wijziging in het leenerfrecht af te dwingen bij de jonge vorstin Maria van Bourgondië. In het *Groot Privilege* werd bepaald dat ambachten bij het ontbreken van zonen konden worden gelost door dochters en bij kinderloosheid door het oudste en naaste manhoofd van de maagschap aan de vaderszijde en daarna indien nodig aan de moederszijde. In de keur van 1495 wordt deze regeling bekrachtigd en vanaf het einde van de vijftiende eeuw komen steeds meer ambachtswomen voor in de bronnen.<sup>185</sup> De edelen kenden in de zestiende eeuw dus meer mogelijkheden om leenbezit binnen de familie te houden, maar aan de gelijkberechtiging van de zonen werd niet getornd.<sup>186</sup>

Op de vererving van eigen goed was het gewoonrecht van toepassing en dat week op twee belangrijke punten af van het leenerfrecht. Allereerst hadden zonen en dochters recht op een evenredig aandeel van de erfenis van hun ouders en, ten tweede, kwam de erfenis bij het ontbreken van nageslacht toe aan de bloedverwanten van de erflater. De gelijkberechtiging van de kinderen ging zo ver dat degenen die *inter vivos* reeds hun kindsdeel hadden ontvangen, bijvoorbeeld als huwelijksmedegave, deze *post mortem* weer moesten inbrengen om te kunnen delen in de erfenis. Bij het overlijden van een van de ouders werd de erfenis in tweeën gedeeld en ontving de langstlevende partner een deel en de kinderen deelden het andere deel.<sup>187</sup> De keur van 1495 laat in het midden wie de erfgenamen waren bij ontstentenis van nageslacht.

Uit het stadserfrecht van Middelburg, zoals dat opgetekend staat in de *Costumen* (1569-1570), kan worden afgeleid dat in Zeeland het zogenaamde schependomerfrecht gold, omdat het bepaalde dat: 'In alle successiën heeft plaetse representatie, soowel in linia directa als collateral'.<sup>188</sup> Anders gezegd, de erfenis ging bij het vooroverlijden van een directe erfgenaam over op diens kinderen die hem representeerden. Bij het ontbreken van descendenten ging de erfenis over op de volgende parentele, dat wil zeggen op de ouders van de erflater of hun nakomelingen. Een ander aspect van dit erfrecht was dat goederen van kinderen die zonder nageslacht overleden, terugvielen aan de ouders, mits zij beide nog in leven waren. Dit was niet het geval bij een zogenaamde 'gescheyden bedde', wanneer er een scheiding plaatsvond volgens het principe *paterna paternis, materna maternis*. De erfenis ging naar de nog levende voorouders of collaterale verwanten, die recht konden doen gelden op goederen van de erflater.<sup>189</sup>

Welk effect had het Zeeuwse erfrecht op de familiestrategieën? De integriteit van het familievermogen werd door zowel het leenerfrecht als het gewoonrecht aangetast, omdat het over de zonen dan wel alle kinderen verdeeld moest worden. Ondanks zijn egalitaire karakter

<sup>184</sup> Fruin, *Keuren*, 149, 164-165.

<sup>185</sup> Bos-Rops e.a., *Holland*, 349; en Fruin, *Keuren*, 210-211 (kap. II, art. 8). De onderhandelingen over de nieuwe keur waren in 1441 begonnen.

<sup>186</sup> De Engelse leenmannen beschikten in de late middeleeuwen over meerdere juridische instrumenten om over het leenbezit te beschikken en het terugvallen aan de leenheer te voorkomen. De 'entail', 'jointure' en 'enfeoffement to use' werkten echter in het nadeel van de directe erfgenaam als ze gebruikt werden om jongere kinderen en weduwen te bedelen; McFarlane, 'Nobility', 63-68; en Given-Wilson, *Nobility*, 138-141, 148.

<sup>187</sup> Fruin, *Keuren*, 216-217 (kap. II, art. 21 en 22). Het gewoonrecht kende grote regionale verschillen. Le Roy Ladurie onderscheidt in navolging van Jean Yver drie systemen in het zestiende-eeuwse Frankrijk; zie: 'Family', 40-41.

<sup>188</sup> Unger, *Bronnen* I, 383-384 (Costumen 1569-1570, § 14). Dezelfde bepalingen golden in Zierikzee: 'Representatie heeft plaetse zoowel onder den erfgenamen uuyter zyde als in den rechte linie zonder eynde'; Bezemer en De Blécourt, *Rechtsbronnen*, 496-498 (Costumen 1570).

<sup>189</sup> De twee principes van het schependomerfrecht worden wel gevat in adagia: 'Het goed klimt niet graag' en 'Het goed moet gaan vanwaar het gekomen is'. Dit erfrechtstelsel moet onderscheiden worden van het aasdomerfrecht dat geen plaatsvervulling toeliet en boven de Hollandse IJssel van toepassing was; Rollin Couquerque, *Schependomsrecht*, 4-7; Janse, *Ridderschap*, 201-202; en Brand, *Leiden*, 306-312.

bevoordeelde het intestaat erfrecht de familie als *lignage*. Het leenerfrecht sloot dochters aanvankelijk geheel uit, waardoor de continuïteit van het geslacht via de mannelijke lijn verliep. Daarnaast viel erfgoed bij het ontbreken van descendentes volgens het gewoonterecht terug aan de familie van vaders- of de moederszijde, afhankelijk van de herkomst van de goederen.<sup>190</sup> Een voordeel van het leenerfrecht voor de Zeeuwse edelen was dat zij geen regelingen hoefden te treffen om hun jongere zonen te bedelen.<sup>191</sup> Zij moesten in de praktijk vaker zoeken naar een oplossing om de versplintering van het ambachtsbezit te beperken. In vergelijking met Holland en Vlaanderen nam de *primogenitus* in Zeeland geen prominente plaats in, maar verder toonden de families qua structuur weinig verschillen. Edelen poogden hun patrimonium zo intact mogelijk door te geven aan de volgende generatie in mannelijke lijn om zo de adellijke staat van de familie te verzekeren.<sup>192</sup> De regionale variatie in het erfrecht in de Nederlanden leidde tot andere strategieën om dit doel te bereiken, maar niet tot verschillen in familiestructuren.

#### 5.4.2 Huwelijk en bezit

Het cognatische of bilaterale aspect van de familiestructuur in Zeeland kwam tot uitdrukking in het huwelijk dat een algehele ‘gemeenschap van goede’ tot stand bracht. Man en vrouw deelden volgens het gewoonterecht in elkaars goederen, ongeacht de herkomst daarvan. Als een van hen overleed, dan kreeg de overlevende de helft van het gezamenlijke bezit, terwijl de andere helft toekwam aan de kinderen of hun erfgenamen.<sup>193</sup> Deze rechtsregel bracht spanning tussen het belang van de betrokken families en dat van het nieuwe huishouden dat werd gesticht. De vrouw bracht bij een huwelijk namelijk goederen in die ten koste gingen van het patrimonium van haar broers.<sup>194</sup> Over de wederzijdse inbreng van geld of goederen werd door de families van de huwelijkskandidaten onderhandeld, evenals over de vererving van deze goederen. In contracten van huwelijksvoorwaarden werd de transactie tussen beide families vastgelegd om zo de vermogensrechtelijke positie van de vrouw te garanderen.<sup>195</sup> De vrouw ontving van haar familie een medegave of bruidschat en van haar toekomstige echtgenoot een lijftocht en douarie om (na zijn dood) in haar levensonderhoud te voorzien. De erfrechtelijke bepalingen in het contract dienden doorgaans om het gewoontehuwelijksrecht te omzeilen. De partners behielden dan afzonderlijk hun patrimonium naast eventuele bezittingen die in gemeenschap van goederen werden gehouden.<sup>196</sup>

<sup>190</sup> Goody, ‘Inheritance’, 25, noemt dit het ‘lineage system’ in onderscheid tot het ‘community system’ dat bij het ontbreken van wettig nageslacht wel een gemeenschap van goederen tussen huwelijkspartners kende. Brand *Leiden*, 303-306, 312, contrasteert het schependom- met het aasdomrecht dat meer gericht was op gelijkheid, omdat het geen representatie kende en de erfgenaam werd bepaald door nabijheid in graad bij het ontbreken van descendentes. Beide systemen kenden echter een principiële gelijkberechtiging van descendentes, zowel van mannen als vrouwen, die niet strookte met een *patrilinaire* geslachtsopvatting.

<sup>191</sup> Janse, *Ridderschap*, 204, 214; McFarlane, ‘Nobility’, 71; en vgl. Friedrichs, ‘Marriage’, 55, 68.

<sup>192</sup> Godding, *Droit privé*, 317-318; en Morsel, ‘Geschlecht’, 312-313. Vgl. Buylaert, *Eeuwen*, 72-75, 83-85, die de patrilinaire erfrechtpraktijk in Vlaanderen een van de drie pijlers van adeldom noemde.

<sup>193</sup> Fruin, *Keuren*, 215-216; en zie het Middelburgse stadsrecht: Unger, *Bronnen I*, 381-382.

<sup>194</sup> Godding, *Droit*, 261; Herlihy, ‘Making’, 124; McFarlane, ‘nobility’, 72; en Ward, ‘Noblewomen’, 245-247.

<sup>195</sup> Wanneer de vader van de bruidegom nog in leven was dan bepaalde het huwelijkscontract vaak ook de wijze waarop zijn patrimonium vererfde op de volgende generatie; Payling, ‘Politics’, 22-25, 39.

<sup>196</sup> Koch, ‘Wijff’, 158; Caron, *Noblesse*, 194-202; Janse, *Ridderschap*, 193; Harris, *Women*, 43-45; en Howell, ‘Mariage’, 16-17. Volgens het stadserfrecht van Middelburg moesten erfgenamen die niet capabel waren om leengoederen te erven gecompenseerd worden: ‘te weten dochteren in leen(en), ambochten, thienden etc., soo moeten sylieden daeraff gecompenseert zijn bij estimatie van deselve leenen, by zooverre die staende thuwelijck gecocht zijn.’ Deze lenen moesten tijdens het huwelijk verworven zijn en de bepaling gold niet voor leengoederen die door de ouders waren ingebracht; Unger, *Bronnen I*, 381-382.

Aan de hand van het contract van huwelijkse voorwaarden dat Adriaan van Reimerswaal op 27 augustus 1432 sloot met Daniel van Herzele, de vader van zijn bruid Catharina, kan verduidelijkt worden welke wederzijdse gaven de huwelijkspartners elkaar deden en welke afspraken er werden gemaakt.<sup>197</sup> Allereerst kreeg Catharina van haar vader een medegave of bruidschat bestaande uit een jaarlijkse uitkering van 34 ponden van 240 groten en een bedrag van 2.000 Bourgondische schilden dat binnen vier jaar uitgekeerd zou worden. De jaarlijkse inkomsten van Adriaan bedroegen 130 pond uit zijn bezittingen ‘sonder sijn heerlike goede’ in Zeeland en 400 kronen op goederen in Brabant die hij van zijn moeder had geërfd. Hij moest binnen een halfjaar een lijftocht en douarie van 40 ponden op deze goederen vestigen ‘eer hij joncfrouwe Katerine (...) beslapen sal’. De tweede helft van de akte betreft afspraken over de vererving. Catharina zou bij overlijden van haar man, zonder dat er wettige erfgenamen waren, haar medegave, douarie en persoonlijk bezit ‘dat hair cameran toebehoirt’ terugontvangen. Haar familie zou omgekeerd de medegave terugkrijgen als Catharina kinderloos en eerder dan Adriaan zou sterven. De huwelijkse voorwaarden waren gericht op het scheiden van de boedel bij het ontbreken van legitieme nakomelingen, zodat de bij het huwelijk ingebrachte goederen zouden terugvallen aan de families aan wie ze oorspronkelijk toebehoorden.

In het laatmiddeleeuwse systeem van huwelijksgaven was het belangrijkste element de medegave of bruidschat die de bruid van haar ouders ontving. Vaak maakte de medegave het erfdeel van de dochter uit en verloor zij door deze *donatio inter vivos* haar rechten op de erfenis bij het overlijden van haar ouders, tenzij de eerder geschonken goederen ingebracht werden bij de erfdeling.<sup>198</sup> Een dergelijke bepaling is terug te vinden in de huwelijkse voorwaarden in 1462, gesloten tussen Jan de Cock van Opijnen en Arend van Schengen, de vader van zijn tweede vrouw Elisabeth.<sup>199</sup> Wanneer Elisabeth zou willen delen in de erfenis van haar vader of moeder moest zij haar medegave inbrengen ‘omme die zelve arve, landt ende twaleff pondt grooten jegens (...) hoire broederen ende zusteren mitten anderen aerffgoeden ghelyck te deelen nae den rechte van Zeelandt’.<sup>200</sup> Verder bepaalde het contract dat de goederen van Jan of Elisabeth alleen konden vererven op hun eigen kinderen en erfgenamen. Dit voorkwam dat familiegoed van de familie Van Schengen in handen zou komen van de kinderen uit het eerste huwelijk van Jan. Waarschijnlijk werd deze voorwaarde ook opgenomen omdat de medegave van Elisabeth voornamelijk bestond uit onroerend goed, namelijk ongeveer 40 gemeten land en een erf in Ovezande, Heinkenszand en Baarsdorp op Borssele. Daarnaast gaf Arend van Schengen zijn dochter twaalf pond mee ‘omme hoir mede te cleeden’. Het is moeilijk vast te stellen of het onder edelen in Zeeland steeds gebruikelijker werd om de medegave in geld in plaats van onroerend goed (het *maritagium*) te schenken om de integriteit van het patrimonium te behouden.<sup>201</sup>

<sup>197</sup> RAG, FR, O.21.

<sup>198</sup> Zie voor de samenstelling van de huwelijksmedegaven: Koch, ‘Wijff’, 159-161; Hurwich, ‘Marriage’, 183-184; en Harris, *Women*, 22-24. Tijdens de centrale middeleeuwen was de nadruk van bruidprijs naar bruidschat (medegave) verschoven, waardoor de belangrijkste financiële lasten van het huwelijk bij de familie van de bruid kwamen te liggen. Temeer omdat de hoogte van de bruidschat toenam en vaak als *pre mortem* erfenis gegeven werd aan de dochter. Deze ontwikkeling is door Huges, ‘Brideprice’, 276-285, 290-291, geïnterpreteerd als een versterking van patrilineair gestructureerde familie, waarbij dochters werden uitgesloten van de erfenis; vgl. Goody, *Marriage*, 255-261.

<sup>199</sup> AR, ON, charter 419 (22 april 1462).

<sup>200</sup> Huwelijksgoederen mochten daarom niet door de partners verkocht, uitgeleend of anderszins belast worden. Het kwam na de dood van Jan de Cock van Opijnen toch tot een geschil tussen Elisabeth van Schengen en de zes kinderen van Jan over de ‘gemeen goederen’ van het echtpaar; AR, ON, charter 55 (1482) en 427 (1487). Persoonlijke bezittingen als harnas, kleren, juwelen, kleinoden en het beste bed kwamen bij het vooroverlijden van een partner toe aan de bezitter. Zie verder over het overdragen van erfgoed bij een huwelijk: Hoppenbrouwers, *Heusden*, 231-233.

<sup>201</sup> Zie voor deze ontwikkeling elders: Koch, ‘Wijff’, 160; Given-Wilson, *Nobility*, 158; Morsel, ‘Geschlecht’, 307; en in het bijzonder: Teuscher, ‘Inheritance’, 606-614, die een verband legt tussen staatsvorming en de liquide douarie.

De bruidegom bracht eveneens goederen mee bij een huwelijk. Het bezit van de bruidegom of, als zijn vader nog in leven was, datgene wat hij zou erven werd vaak opgesomd. In het geval van Adriaan van Reimerswaal ging het om zijn allodiale bezit, waarop hij een lijftocht vestigde. Ook Jan de Cock van Opijnen inventariseerde zijn ambachts-, tienden- en landbezit op Zuid-Beveland en Borssele in het contract, alsmede zijn 'huijsen ende havelicke goeden' ter waarde van 32 pond. Op de mindere helft van zijn ambachten en ambachtgevolgen zou hij binnen een halfjaar een jaarlijkse rente van zes pond, of vijf pond in het geval dat er kinderen waren voortgekomen uit het huwelijk, vestigen als douarie voor het geval dat hij voor zijn vrouw zou overlijden.<sup>202</sup> De lijftocht was een douarie, oftewel het weduwegoed van de vrouw, zodat ze bij eventueel vooroverlijden van haar man tot aan haar eigen dood verzekerd was van inkomsten. In de huwelijkscontracten komen geen verwijzingen naar de morgengave voor. Dit betekent niet dat deze gift, vaak een klein geldbedrag van de man aan de vrouw na de eerste huwelijksnacht, niet meer in gebruik was in laatmiddeleeuws Zeeland.<sup>203</sup>

De waarde van de huwelijks giften werd niet alleen bepaald door de materiële inbreng van de partners, maar tevens door de politieke macht en sociale status van de betrokken families.<sup>204</sup> Het is moeilijk om te bepalen hoe deze verrekening gestalte kreeg. In de contracten wordt de waarde van de goederen die de man inbracht doorgaans niet vermeld en de verschillen in status en politieke macht tussen de families zijn niet altijd evident.<sup>205</sup> De huwelijken die Hendrik van Borssele sloot voor zijn dochters geven toch enige aanwijzingen. Hendrik sloot in 1450 met Maria van Steenhuizen, vrouwe van Gruuthuse, een contract van huwelijksvoorwaarden voor hun kinderen Margaretha en Lodewijk.<sup>206</sup> Maria beloofde haar zoon Lodewijk dat alle feodale en allodiale goederen die zijn ouders hadden toebehoord op hem zouden vererven na haar dood en dat hij tot die tijd een jaarlijks bedrag van 600 pond van 240 groten zou ontvangen.<sup>207</sup> De lijftocht van Margaretha werd door Maria vastgesteld op een jaarlijkse uitkering van 200 pond. Hendrik gaf op zijn beurt een jaarlijkse rente van 180 pond aan zijn dochter, daarnaast ontving zij 'thuus Ter Hoge mit al der inhave ende mit zinen toebehoirten, goud ende silver gheweert' met een erfrente van 80 pond. Margaretha kreeg van haar moeder Johanna van Halewijn nog een erfelijke rente van 20 pond op het huis Ter Hooge en een rente van 60 pond op goederen in Vlaanderen. Haar aanstaande schoonmoeder zegde Margaretha persoonlijke benodigdheden toe: 'de beste camere heerlic gestoffeert, alle huere habiten, cleederen, perlen, gesteenten gouden ende zelverin, ende al wes hueren lichame toebehoeren

<sup>202</sup> De lijftocht moest gemaakt worden 'mit mijns genadichs heere heerlicke handt', dat wil zeggen door de vorst als leenheer bevestigd worden, omdat hij op leengoed was gevestigd. In de registers van leenzaken in het archief van de graven van Holland staan de douarieën en lijftochten die goedgekeurd werden door de vorst geregistreerd.

<sup>203</sup> Roes, *Naaste bloed*, 88-100; Koch, 'Wijff', 158-159; Brand, *Leiden*, 318; en Janse, *Ridderschap*, 196.

<sup>204</sup> Harris, *Women*, 44; Payling, 'Politics', 22-23; en Janse, *Ridderschap*, 198.

<sup>205</sup> Het contract tussen Floris Hendriksz Crabel en Maria Pietersdr de Cock van Opijnen maakt geen melding van goederen die Floris inbracht. Hij bevestigde 'te vreden ende voldae te zijne [en dat hij] wel en duechdelicken voldae en betaelt was' door zijn schoonvader voor de jaarlijkse rente van 100 Rijngulden (ruim 16 pond) die Maria meekreeg, alsmede de 28 pond die haar toekwam uit de erfenis van haar moeder en diens inboedel met onder meer kleding en juwelen ter waarde van 50 pond; AR, ON, inv. nr. 638 (6 augustus 1505). Floris hertrouwde in 1513 met Zoete Klaas Filipz uit Westmonster; ZA, Collectie charters, inv. nr. 2 (18 juni 1513). In dit contract werd een douarie afgesproken en Floris zou een lijfrente van 4 pond van 240 groten of een bedrag van 32 pond ineens ontvangen bij het vooroverlijden van zijn vrouw uit haar goederen.

<sup>206</sup> Henderikx e.a., *Cartularium*, nr. 40 (15 september 1450).

<sup>207</sup> Haar dochters verloren hun rechten op de erfenis en werden uitgeoedeld voor een erfrente van 3.000 pond *Parisis*, die bij het ontbreken van kinderen zou terugvallen aan Lodewijk of zijn nakomelingen. Ook Margaretha van Borssele werd uitgeoedeld en bij het ontbreken van wettig nageslacht zou haar medegave aan de familie terugvallen. In 1450 had zij al afstand gedaan van haar kindsdeel in ruil voor haar medegave en beloofd niet te zullen hertrouwen zonder toestemming van haar vader en broer Wolfert; Henderikx e.a., *Cartularium*, nr. 39.

sal'. Hendrik nam de kosten van de bruiloft op zich. Deze overeenkomst is een goed voorbeeld van de strategie die edelen volgden: het bijeenhouden van het patrimonium voor de zonen, het uitboedelen van de dochters met een aanzienlijke medegave, terwijl een ongemeenschap van goederen tussen de echtlieden van kracht bleef totdat er wettig nageslacht was verwerkt.<sup>208</sup>

Hendrik van Borsssele huwde zijn bastaarddochters uit aan Zeeuwse edelen. Ondanks de illegitieme afkomst van de bruiden, kwam het verschil in status tussen de contractanten tot uitdrukking in de overeengekomen huwelijksvoorwaarden. Hendrik dicteerde duidelijk de voorwaarden voor het huwelijk tussen Maria met David van Baarsdorp in 1446.<sup>209</sup> Zij ontving een erfrente van acht pond van 240 groten, terwijl David er een lijftocht bestaande uit een jaarlijkse rente van twaalf pond tegenover zette. Wat betreft de vererving bepaalde het contract dat bij het overlijden van Maria zonder wettig nageslacht, zowel de medegave als de lijftocht zouden toekomen aan Hendrik of zijn nakomelingen. Bovendien moest David bij aankoop van heerlijke goederen tijdens het huwelijk 'joncvrouwe Marie bewaren van half die ghelde die hij om die heerlike goede ghegheven zal hebben bij den heere van der Vere'. Kortom, David van Baarsdorp betaalde een hogere prijs voor zijn huwelijk met de bastaarddochter van de heer van Veere. Bij het huwelijk tussen Michiel van Wissenkerke met Hendriks bastaarddochter Johanna golden minder strenge voorwaarden. Johanna zou bij haar dood een douarie van vijf pond ontvangen, de helft van de erfenis van Michiel en 'tbeste bedde wel berecht metten camergewande dairt inne staet, ende alle hore cleenoten ende abijten hoiren live toebehorende', oftewel het beste slaapkamerinterieur, alsmede haar kleding en juwelen.<sup>210</sup>

Uit de 35 overgeleverde contracten van huwelijksvoorwaarden uit de onderzochte periode blijkt dat achter de huwelijken een belangrijke economie schuilde. Overdracht van bezit gekomen van moederszijde en van allodiale goederen namen hierin een belangrijke plaats in. Op de omvang en financiële betekenis van deze goederen is, in tegenstelling tot het feodale bezit, nauwelijks vat te krijgen. In de wetenschap van de circulatie van deze huwelijksgoederen moet de invloed van het feodale erfrecht op de adellijke huwelijksstrategie gerelativeerd worden. In de regel werd leenbezit alleen door vererving of aankoop verkregen. De inbreng van de vrouw bij een huwelijk omvatte doorgaans geen leenbezit en vererfde daarom volgens het gewoonteerfrecht. Dit laat onverlet dat de edelen, onafhankelijk van hun status, ernaar streefden om de effecten van de huwelijken van dochters op het patrimonium te beperken. Enerzijds gebeurde dit door dochters uit te boedelen – het afkopen van hun erfdeel – met een medegave; anderzijds door de wederzijds ingebrachte huwelijkschenken bij het ontbreken van wettig nageslacht terug te laten vallen volgens het principe *paterna paternis, materna maternis*.<sup>211</sup> De huwelijkscontracten beschermden de integriteit van het patrimonium en voorkwamen ongewenste overdracht van goederen tussen families.

De maagschap was betrokken bij de huwelijkszonderhandelingen omdat er een overdracht van goederen plaatsvond die bij ontstentenis van wettig nageslacht konden terugvallen aan collaterale verwanten. Ondanks de afspraken in de huwelijkscontracten leidden huwelijksgoederen regelmatig tot conflicten en juridische processen. Een tweede huwelijk gaf in

<sup>208</sup> In 1468 droeg Hendrik van Borsssele al zijn goederen over op zijn zoon Wolfert ter gelegenheid van zijn huwelijk met Charlotte van Bourbon. Hendrik behield tot zijn dood het vruchtgebruik en zou jaarlijks 4.000 pond *Tournois* aan Wolfert afdragen, zonder dat dit afbreuk deed aan de douarie van Charlotte ter waarde van 4.000 pond; Henderikx e.a., *Cartularium*, nr. 48 (16 mei 1468).

<sup>209</sup> Henderikx e.a., *Cartularium*, nr. 33 (27 augustus 1446).

<sup>210</sup> Henderikx e.a., *Cartularium*, nr. 110 (21 januari 1461). De erfgenamen van Michiel behielden 'zijn arnasch, cleedren ende anders zijnen live toebehoerende'.

<sup>211</sup> Deze strategie werd ook door burgerfamilies gevolgd; Brand, *Leiden*, 321-322; en Jacop, *Les époux*, 166-174.

het bijzonder aanleiding tot problemen.<sup>212</sup> Het Hof van Holland beval in 1444 Adriaan Hendriksz van Grijskerke de weduwe van zijn broer Domaes van Grijskerke, Johanna van der Maalstede, niet te storen in het bezit van haar douarie en lijftocht op 42 gemeten leenland.<sup>213</sup> Adriaan van Haamstede moest in 1445 gemaand worden om de douarie van Elisabeth Swilden, vrouwe van der Maalstede, de weduwe van zijn vader Jan, te betalen. De douarie van jaarlijks 350 ponden van 40 groten werd na de kinderloze dood van Adriaans zoon Jan in 1474 betaald door de rentmeester van Bewestenschede, nadat zijn leenbezit aan de graaf was vervallen.<sup>214</sup> Een ingewikkeld en langshepend juridisch geschil liep ten slotte tussen Diederika, echtgenote van Gerrit van Zijl, en de erfgenamen van haar eerste echtgenoot Floris van Haamstede († 1438). Wolfert van der Maalstede en Pieter van Haeften, zwagers van Floris, en Wolfert en Willem van Stapel, halfbroers van Floris, waren van mening dat Diederika door misbruik haar huwelijkse voorwaarden had verbeurd. Na raadpleging van meer dan veertien juristen, vijf wijze notabelen uit Zierikzee, raadsheren, keurslieden en diverse getuigen, kwam stadhouder Willem van Lalaing echter tot de conclusie dat de vrouwe van Zijl in haar recht stond.<sup>215</sup>

### 5.4.3 Vererving van leenbezit

De gezinspolitiek van de edelen in laatmiddeleeuws Zeeland was enerzijds gericht op het beschermen van het patrimonium, dat wil zeggen het integraal doorgeven van de onroerende goederen aan het mannelijk nageslacht binnen een kerngezin. Anderzijds wilden zij hun kinderen ook voorzien van goederen, zodat zij in hun levensonderhoud konden voorzien.<sup>216</sup> De uitboedeling van dochters was hiertoe een eerste strategie. In theorie speelde het Zeeuwse leenerfrecht door zijn gelijkberechtiging van de zonen eveneens een versnippering van het leenbezit in de kaart. Welke strategieën ontwikkelden de edelen in Zeeland om de vererving van hun leenbezit te manipuleren en de verbroekeling van het patrimonium te voorkomen?

De vererving van ambacht van vader op zoon vond tot in de vijftiende eeuw plaats zonder leenverheffing. Als er meerdere zonen waren, dan kwam het leenbezit gewoonlijk onverdeeld op hun naam te staan. Wanneer een van hen kinderloos overleed, ging zijn aandeel in principe over op zijn broer of broers.<sup>217</sup> Alleen bij de koop van ambacht was het raadzaam om zich te laten belenen met het verworven goed.<sup>218</sup> In de Bourgondische periode veranderde er

<sup>212</sup> Evenals het niet nakomen van de huwelijkse voorwaarden of het doorverkopen van met een douarie belaste goederen. Witte van Haamstede, gehuwd met Maria Zwedersdr van Kruiningen, liet beslag leggen op de goederen van haar broers Hector en Witte, omdat zij de beloofde bruidschat niet hadden betaald. Hierover diende een proces aan de Grote Raad; De Smidt, *Lijsten I*, 328 (3 augustus 1498). Cornelis van Bergen, heer van Zevenbergen, spande een proces aan bij de Grote Raad tegen Klaas van Reimerswaal als erfgenaam van Jan van Wassenaar in 1495 om hem op te laten draaien voor de douarie van Gijsbrechta van Zevenbergen; Huussen, *Inventaris*, dos. 203.

<sup>213</sup> *MR X*, nr. 34 (22 oktober 1444). Johanna was de dochter van Jan bastaard van der Maalstede en hertrouwde met Boudewijn van Crequy, baljuw van Middelburg (1443-1444); NA, GRRek, inv. nr. 144, fol. 15v; en inv. nr. 145, fol. 11v.

<sup>214</sup> *MR XI*, nr. 164 (4 december 1445); en ZA, RZ BO, inv. nr. 70, fol. 55r. Het is niet duidelijk of Elisabeth Swilden ook de moeder van Adriaan was. De laatste gaf aan de douarie niet uitgekeerd te hebben, omdat 'sijn vader hem gelaten hadde belast mit veel sculden'.

<sup>215</sup> *MR I-III*, nr. 801 (14 oktober 1438); *MR V*, nr. 627 (30 december 1441); en *MR VI*, nr. 456 (22 februari 1441). Met de dood van Floris van Haamstede – niet te verwarren met Floris, heer van Haamstede – verviel de hoge heerlijkheid Bergen in Kennemerland, in 1428 aan hem geschonken, aan Wolfert van der Maalstede die gehuwd was met Maria van Haamstede een zus van Floris, en niet zijn halfbroers langs moederszijde, Willem en Wolfert van der Stapel. De heerlijkheid kwam uiteindelijk via Pieter Annoque aan Hendrik van Borssele in 1463; NA, GRReg, inv. nr. 2, fol. 106v; AGH, inv. nr. 712, fol. 72v; inv. nr. 713, fol. 91r-91v; inv. nr. 741, fol. 61r, 121r; en *MR I-III*, nr. 811.

<sup>216</sup> Zie in het algemeen: Cooper, 'Inheritance', 299-305; en Brand, *Macht*, 303.

<sup>217</sup> Zie § 3.2.3; en Fruin, *Leenregisters*, 8-10.

<sup>218</sup> Floris van der Buttinge maakte bijvoorbeeld tevergeefs aanspraak om ambacht dat hij van zijn schoonvader Jan van Sabbinge zou hebben verkregen en na diens dood aan Laurens van Kats werd verkocht, omdat de deling geen goedkeuring van de vorst had gekregen; *MR I-III*, nr. 276 (17 december 1434). In 1438 kochten de heer van



aanvankelijk weinig wat betreft de vererving van lenen. De strategie om het ambachtsbezit in eerste instantie onverdeeld door te geven aan het nageslacht werd vaak toegepast om te voorkomen dat het in delen aan de graaf verviel.<sup>219</sup> Het is onduidelijk wanneer men wel tot splitsing van het leenbezit overging, maar uit de bronnen laat zich afleiden dat dit soms gebeurde op het moment dat een van de broers een eigen huishouden stichtte.

Enkele financiële ambtenaren van Filips de Goede signaleerden in 1431 dat de hertog door de slechte registratie van de verheffing van het ambachtsbezit veel inkomsten misliep.<sup>220</sup> In 1454 nam Karel van Charolais maatregelen om de registratie van de lenen te verbeteren. Bovendien bepaalde hij dat er altijd verheffingsgeld moest worden betaald door de leenmannen en dat lenen alleen met een grafelijk octrooi mochten worden verkocht.<sup>221</sup> De implementatie van deze nieuwigheden verliep niet zonder slag of stoot, maar het werd minder eenvoudig om zonder leenverheffing bezit te nemen van het ambacht van verwanten.<sup>222</sup> In 1462 drongen de edelen reeds erop aan de mogelijkheden tot lossing door familie te verruimen. De Zeeuwse edelen beklagden zich over de beperkte vererfbaarheid van de lenen, een punt waarop het Zeeuwse erfrecht niet afweek van de omliggende landen, maar niet over de gelijkberechtiging van alle zonen en – wel een uniek kenmerk – de deelbaarheid van de Zeeuwse ambachten.<sup>223</sup> In 1477 werd er tegemoetgekomen aan deze klachten, want in het *Groot Privilege* werd bepaald dat dochters en andere verwanten ambacht mochten vererven bij de ontstentenis van mannelijk nageslacht. Deze regeling werd bekrachtigd in de keur van 1495.<sup>224</sup>

In de keur van 1495 werd het naastingsrecht (*le retrait lignager*) ook formeel erkend, wat inhield dat bloedverwanten zich binnen een bepaalde termijn in de plaats van de oorspronkelijke koper van onroerende goederen van verwanten konden stellen. Families konden met dit instrument vervreemding van goederen voorkomen.<sup>225</sup> In 1455 werd de verbeurdverklaarde heerlijkheid Haamstede bijvoorbeeld door Filips de Goede verkocht aan Lodewijk van Brugge, maar een jaar later naaste Jan van Hodenpijl het leengoed van zijn oom Floris van Haamstede.<sup>226</sup> In de regel verkocht de vorst vervallen goederen aan naaste bloedverwanten, maar hij was hiertoe niet verplicht. Het was dan ook een vooruitgang voor de edelen dat op hun aandringen het naastingsrecht wat betreft leengoed werd vastgelegd.

---

Haamstede en Floris van Haamstede van Moermond 1.050 gemeten ambacht op Schouwen, die vervallen waren van Floris van Haamstede voor een bedrag van 140 ponden van 240 groten. Jan van Haamstede kocht 2162 gemeten op Zuid-Beveland voor 595 pond; NA, GH, inv. nr. 138, fol. 12v.

<sup>219</sup> In Holland kwamen in de dertiende eeuw vergelijkbare beleningen ‘gezamenderhand’ voor, met als verschil dat de jongere broers pas als leenhouder konden optreden als de oudste broer kinderloos overleed; Janse *Ridderschap*, 206; en zie ook: Hurwich, ‘Inheritance’, 714.

<sup>220</sup> Stein, ‘List’, 321. Ze constateerden tevens dat de verkoop van de goederen na de dood van enkele kinderloze edelen, onder wie Frank, Hendrik, Filips, Floris en Boudewijn van Borssele, geld in het laatje zou kunnen brengen.

<sup>221</sup> Fruin, *Keuren*, 133-137.

<sup>222</sup> De verkoop van ambacht werd soms geweigerd door de graaf. Frank van Schengen wilde bijvoorbeeld 174 gemet ambacht op Zuid-Beveland ‘overmits dat hem van node is gelt dair aff te hebben’ verkopen aan Boudewijn van den Waarde, die gehuwd was met zijn enige wettige dochter Adelise. De stadhouder en raadsheren te Den Haag weigerden toestemming te geven, omdat de goederen dan vrijwel zeker aan de graaf zouden vervallen. Frank liet echter weten ‘up dese tijt dat hij noch jonck genoeg waer een wijff te nemen ende enen zoen dair bij te winnen’. Bovendien zou hij zijn bastaarden kunnen laten legitimeren als de verkoop werd niet toegestaan, zodat het ambacht op hen zou vererven. Deze argumenten deden de raad overstag gaan; NA, GH, inv. nr. 717, fol. 14v-15r (17 april 1464).

<sup>223</sup> In Holland, Brabant en Henegouwen konden bepaalde lenen ook alleen door zonen geërfd worden. In Vlaanderen erfde de oudste dochter bij het ontbreken van zonen; Godding, *Droit*, 332, 336; en Janse, *Ridderschap*, 206-207.

<sup>224</sup> Fruin, *Keuren*, 133-137, 210-212; en Bos-Rops e.a., *Holland*, 349.

<sup>225</sup> Hoppenbrouwers, *Heusden*, 341-342; en Godding, *Droit*, 241, 247.

<sup>226</sup> NA, GRReg, 2, fol. 156v-158r (11 juni 1455); en Van Visvliet, *Inventaris*, nr. 1432 (17 juni 1456). Zijn zoon verkocht Haamstede in 1468 aan Lodewijk van Brugge, maar probeerde het na de dood van Karel de Stoute tevergeefs terug te krijgen; zie § 6.3.2, noot 120. Voor andere voorbeelden van naasting: Fruin, *Leenregisters*, 1349, 1350, 1451 en 1532.

Ambacht mocht voortaan met toestemming van de graaf of zijn rentmeester worden verkocht, maar kinderen, ouders of andere magen hadden een jaar de tijd om het ambacht te kopen, voordat vreemden aan de beurt kwamen.<sup>227</sup>

Het *Groot Privilege* van 1477 en de keur van 1495 resulteerden in een win-winsituatie voor vorst en edelen. De laatsten konden het leenbezit vaker binnen de familie houden, omdat dochters en andere verwanten bij de ontstentenis van zonen leengoederen konden lossen, mits zij tijdig aan de financiële verplichtingen voldeden. Het belang van de nieuwe regels voor lossing en verkoop van ambacht lag voor de vorst in de inkomsten die de verheffingen opleverden en in de mogelijkheid van verkoop van vervallen goederen aan gunstelingen. Erfgenamen moesten binnen een jaar het ambachtsbezit van hun vader verheffen tegen een bedrag van een halve groot per gemet. Bij het ontbreken van mannelijk nageslacht konden andere familieleden de leengoederen binnen een half jaar lossen tegen een bedrag van zeven schellingen en zes penningen (90 groten) per gemet *vrij* ambacht. Dit bedrag kwam overeen met de prijs die men betaalde wanneer ambacht van de graaf werd gekocht, waardoor het lossingsrecht *de facto* een recht van voorkoop was. Ambachten zonder *vrij* mochten, 'indient men lossen wil', voor tien groten per gemet gelost worden. Wat betreft de vererving van tienden volgde de keur van 1495 de regeling die graaf Willem III in 1316 met zijn leenmannen had getroffen. Er golden andere tarieven voor het lossingsgeld en alleen zonen, dochters en broers konden tienden lossen.<sup>228</sup>

De vorstelijke inkomsten uit de vererving en verkoop van ambachten en tienden waren onregelmatig, maar liepen jaarlijks op tot aanzienlijke bedragen. Om een indicatie te geven: in het rekenjaar 1509-1510 verkocht de rentmeester van Bewestenschelde bij de brandende kaars voor ruim 2.088 pond van 40 groten ambachten en tienden die aan de graaf waren vervallen. Anthonis, de bastaardzoon van Anthonis bastaard van Bourgondië, betaalde 720 pond voor ruim 19 gemeten tienden op Zuid-Beveland die Hendrik van Bruelis had achtergelaten na zijn dood. Hendrik had geen kinderen of broers die de tienden konden lossen. Het was zijn zusters Cornelia en Maria van Bruelis wel toegestaan om zijn ambachten te lossen. Deze lagen eveneens op Zuid-Beveland en hadden een omvang van 343 gemeten *bij de brede* met een *vrij* van 166 gemeten waarvoor ze 373 pond afdroegen. De totale inkomsten uit geloste ambachten bedroegen in hetzelfde jaar ruim 3.855 pond, waarbij het betaalde losgeld voor tienden van 239 pond kon worden opgeteld. De inkomsten uit de verkoop en lossing van leengoed bedroeg daarmee de helft van de totale onregelmatige inkomsten uit de domeinen.<sup>229</sup>

Het belang dat de vorst hechtte aan het lossingsgeld blijkt uit een curieuze zaak die in 1480 speelde.<sup>230</sup> Op 11 oktober van dat jaar betaalde Wouter van Domburg als voogd van zijn zevenjarige neefje Jacob Adriaan Pancraasz van Domburg aan de grafelijke rentmeester de som

<sup>227</sup> En wel in deze volgorde: 'die oudste ende naeste salt hebben voor den anderen, hetzy man of wijf; ende altoes zal die jonge man gaen voor dat ouder wijf, daer zy beyden even naer zijn'. De Zeeuwse keur van 1256 bepaalde reeds dat men bij de verkoop van land eerst de familie (tot en met neven) drie weken de kans moest geven om het te kopen; Kruisheer, *Landkeuren*, 109 (artikel 75); Fruin, *Keuren*, 212-213 (kap. II, art. 10 en 12); en vgl. Bos-Rops e.a., *Holland*, 349 (art. 55 van het *Groot Privilege*). Dat het niet altijd duidelijk was wie de naaste maag was, blijkt uit de rechtszaak van Simon van Wissenkerke tegen Hendrik van Wissenkerke over de ambachten van wijlen Jasper van Zoetelinkskerke (ca. 1512), waarbij eiser en verweerder getekende stambomen inbrachten om hun eis te staven; Andries e.a., *Inventaris*, dos. 244.

<sup>228</sup> Fruin, *Keuren*, 210-212; en Idem, *Leenregisters*, 10-20. Zonen waren verplicht het leenbezit na de dood van hun vader bij de rentmeester te laten 'oversetten te boucke, elck gemet omme eenen halve groot', maar het verheffingsgeld werd niet verantwoord in de grafelijke rekeningen. Het lossingsgeld voor tienden bedroeg een pond *Tournois* voor een zoon, twee pond voor een dochter en drie pond voor een broer. De bedragen weken af van wat vastgesteld was in het *Groot Privilege*; Bos-Rops e.a., *Holland*, 349.

<sup>229</sup> ZA, RZ BO, inv. nr. 120, fol. 117-118r, 122r-123v, 131v, 144v. De domeinen brachten in totaal 12.179 pond op.

<sup>230</sup> ZA, RZ BO, inv. nr. 73, fol. 64v-65r. Wouter was zelf eigenaar van de andere helft van het leengoed.

van 72 pond voor de verheffing van de helft van 621 gemet ambacht en zes gemet leenland in Domburg. De verheffing had echter wat voeten in de aarde gehad omdat de rentmeester de helft van Jacobs deel opeiste als zijnde aan de graaf vervallen leengoed. De moeder van Jacob was namelijk zwanger toen haar echtgenoot Adriaan overleed en zij stierf zelf in het kraambed. De rentmeester stelde echter 'dat tselve kint dat een zone was, levende uuyt hueren dooden lichame gesneden ende gegadoopt [de nooddoop] zoude wezen, zonder dat eenich kerstendom ontfangen hadde'. Wouter van Domburg bracht daartegen in dat het onmogelijk was geweest om vast te stellen of 'tselve kint tot eeniger tijt lijf of leven ontfange hadde'. De grafelijke ambtenaren die zich over de kwestie bogen, beslisten dat zij niet in staat waren te bepalen of het kind in leven was geweest of niet. Zij bepaalden als compromis dat Wouter namens Jacob 72 pond moest betalen voor de lossing van de lenen van diens jonggestorven broertje.

Een andere strategie van de edelen om de nadelige gevolgen van het Zeeuwse erfrecht te omzeilen, was om de graaf te bewegen een leen om te zetten van een 'kwaad of recht' Zeeuws leen naar een 'goed of onversterfelijk' Hollands (erf)leen. Een goed Hollands leen vererfde integraal op de oudste zoon en was onversterfelijk als het bij het ontbreken van zonen op andere erfgenamen vererfde en niet terugviel aan de leenheer.<sup>231</sup> In de dertiende en veertiende eeuw kwam het voor dat edelen deze voorwaarden afdwongen als zij allodiale goederen aan de graaf opdroegen om ze in leen terug te ontvangen. Wolfert van Borssele († 1299) en zijn vrouw Sibille droegen in 1282 goederen, waaronder de heerlijkheid Veere, op aan gravin Beatrix van Holland om ze in erfleen terug te krijgen.<sup>232</sup> Incidenteel waren de graven bereid uit gunst, bijvoorbeeld bij het ontbreken van mannelijk nageslacht bij een leenman, of uit financiële overwegingen, de voorwaarden van belening (tijdelijk) te wijzigen.<sup>233</sup> De lenen die in de vijftiende eeuw werden omgezet tot goede en onversterfelijke lenen waren zonder uitzondering hoge heerlijkheden. Floris van Borssele werd bijvoorbeeld in 1418 door Jan van Brabant en Jacoba van Beieren beleend met de heerlijkheid Sint-Maartensdijk als onversterfelijk erfleen.<sup>234</sup>

Wolfert van Borssele kreeg op vergelijkbare wijze de heerlijkheden Vlissingen, Westkapelle en Domburg op 1 mei 1477 'tot eenen onversterflicken erfleene, sonder eenige lossinge dairan te behoudene voir ons [de vorst] oft voir onsen naecommelingen in eeniger manieren' voor een bedrag van 5.000 kronen van 48 groten.<sup>235</sup> Maximiliaan van Oostenrijk en Maria van Bourgondië zaten in deze periode krap bij kas door de politieke onrust en de oorlog met de Franse koning. De rentmeesters van Zeeland gingen in 1478 op last van enkele hoge vorstelijke ambtenaren ook langs bij de geestelijken, steden en heren in het gewest 'om van himluden te vercrigene zekere leeninghe tot behouf mijns voirs. genaden heeren ende omme te vernemen of eeneghe ambochtsheeren waren die van hueren quaden verstervelicke leenen

<sup>231</sup> Janse, *Ridderschap*, 207-208, 210; en Hoppenbrouwers, *Heusden*, 243-244. In 1427 gaf Filips de Goede tegen een som van 1500 Franse kronen toestemming aan Otto van Reimerswaal om zijn goederen in Zeeland, gekomen van Jan van Arkel, als 'Zeeuws leen' over te dragen aan zijn zuster Willemine; Stoppelaar, *Inventaris*, nr. 148.

<sup>232</sup> Henderikx e.a., *Cartularium*, nr. 12 (18 november 1282); en zie ook: *OHZ IV*, nr. 2079.

<sup>233</sup> Van Mieris, *Charterboek II*, 253-254 (21 april 1321: ambacht van Klaas van Kats zou bij het ontbreken van zonen bij uitzondering mogen vererven op zijn dochters Aechte en Liesbeth), 313 (1 april 1323: de heer van Kruiningen draagt zijn stenen huis, hofstede en ambacht van Kruiningen op aan de graaf) en III, 303 (31 januari 1374: Huce van Heenvliet ontvangt de heerlijkheid Heenvliet als een onversterfelijk erfleen).

<sup>234</sup> Van Mieris, *Charterboek IV*, 499-500 (28 september 1418). Dit gold niet voor de hoge heerlijkheden West-Borssele en Kortgene die kort tevoren aan Filips van Borssele waren gegeven; 461-462 (24 februari 1418). Duiveland was in 1408 als onversterfelijk erfleen verkocht aan Klaas van Borssele; ZA, Duiveland, inv. nr. 6.

<sup>235</sup> Henderikx e.a., *Cartularium*, nr. 61 (1 mei 1477). In 1453 waren de goederen tegen een bedrag van 12.000 gouden schilden voor zeventien jaar verpacht aan Hendrik van Borssele; nr. 59. Brouwershaven werd ook verkregen als onversterfelijk erfleen door Wolfert voor 1478 ponden van 240 groten op 1 mei 1477; NA, GRReg, inv. nr. 3, los vel achterin; Van Visvliet, *Inventaris*, 1679 en 1680; ADN, B 2115, fol. 18r, 20r; en De Brakke, 'Inleiding', 156.

maken wilde goede en onverstervelicke leenen.<sup>236</sup> Alleen Floris bastaard Franksz van Borssele maakte voor zover bekend gebruik van deze regeling om zijn hoge heerlijkheid Kortgene, tegen betaling van 2.282 ponden van 40 groten om te zetten in een onversterfelijk erfleen.<sup>237</sup> Het omzetten van een leen was een kostbare aangelegenheid en het aantal onversterfelijke lenen bleef in Zeeland beperkt tot een aantal hoge heerlijkheden.<sup>238</sup>

De mogelijkheid om per testament het intestaat erfrecht te omzeilen was eveneens kostbaar, omdat de vorst hiervoor alleen toestemming gaf als er een hoge prijs werd betaald.<sup>239</sup> Het waren vrijwel alleen kinderloze hoge edelen die per testamentaire beschikking hun leengoed vermaakten.<sup>240</sup> Frank van Borssele kreeg in 1453 toestemming van Filips de Goede om per testament te beschikken over zijn heerlijkheid West-Borssele (Monster). Hij betaalde de hertog 4.500 klinkaards om het leengoed aan zijn neef Jasper van Culemborg te schenken. De laatste ontving van hem ook de heerlijkheid Hoogstraten. In 1459 ontving Frank machtiging om zijn bastaardzoon Floris de heerlijkheid Kortgene als *donatio mortis causa* te schenken.<sup>241</sup> Ook de kinderloze weduwe Anna van Bourgondië, die getrouwd was geweest met Adriaan van Borssele en Adolf van Kleef, kreeg in 1489 uit gunst toestemming van haar neef Filips de Schone om haar omvangrijke ambachtsbezit 'bij gifte, transpoert, testament oft anderssins' te vermaken aan wie zij wilde tegen een bedrag van 2.400 ponden van 40 groten.<sup>242</sup> De begunstigden waren bij haar dood in 1508 haar halfbroers Filips en Boudewijn van Bourgondië en haar nicht Anna van Borssele.

De formele regelingen die getroffen konden worden door een erfflater om leengoederen te vermaken waren erg kostbaar. Het was goedkoper en minder omslachtig om aan de graaf vervallen ambachtsbezit van verwanten te lossen om zo het patrimonium intact te laten.<sup>243</sup> Om de negatieve gevolgen van het erfrecht op de integriteit van het patrimonium te beperken konden de erven ook besluiten om bij de boedelscheiding een ruilovereenkomst aan te gaan of in een later stadium te komen tot een kaveling van de goederen.<sup>244</sup> In het eerder aangehaalde voorbeeld van de familie Trazegnies moet een kaveling hebben plaatsgevonden wat betreft het geërfde ambachtsbezit, waarvoor toestemming van de vorst werd verkregen. In de regel betroffen boedelscheidingen het allodiaal bezit. Delingen zijn bekend voor de acht kinderen van

<sup>236</sup> ZA, RZ BO, inv. nr. 72, fol. 72v-73r; en zie voor Holland: Hoppenbrouwers, *Heusden*, 244.

<sup>237</sup> NA, GRReg, inv. nr. 3, fol. 110r-110v (28 maart 1478).

<sup>238</sup> In 1438 speelde er wel een conflict tussen Jan van Renesse van Wulven en Filips de Goede. De hertog claimde dat Jan het huis en goed te Wulven gelegen in het Sticht onterecht in bezit had genomen na de dood van de grootvader van zijn vrouw Herman van Wulven, maar de gedaagde meende dat het hem aankwam omdat het een goed leen was; *MR I-III*, nr. 346 en 532. Jan werd waarschijnlijk in het gelijkgesteld want zijn zoon Jan erfde het goed van zijn moeder Lutgard van Buren in 1457; Maris, *Leenprotocollen*, nr. 155.

<sup>239</sup> Het stadserfrecht van Middelburg stelde geen beperkingen op het vermaken per testament. In Zierikzee moest tenminste tweederde van het bezit aan de kinderen nagelaten worden; Unger, *Bronnen I*, 383; en Bezemer en De Blécourt, *Rechtsbronnen*, 497-498. Zie ook: Hoppenbrouwers, *Heusden*, 238-240; en Brand, *Leiden*, 322-326.

<sup>240</sup> Uitzonderingen waren edelen die in meerdere landen bezit hadden. Bijvoorbeeld de familie Trazegnies en Lodewijk van Blois van Treslong en Anna van Assendelft in 1514; ZA, RZ BO, inv. nr. 1746i, fol. 1v. Overigens stelden edelen ook wel een laatste wilsbeschikking op voor hun allodiale goederen en persoonlijke bezittingen. Zie bijvoorbeeld het testament van Wolfert van Borssele (1410); Henderix e.a., *Cartularium*, nr. 19b.

<sup>241</sup> Van Visvliet, *Inventaris*, nr. 1401 (1 maart 1453); Galesloot, *Inventaire I*, 192; en NA, NDR II, inv. nr. 656, 657 en 671. Floris' zoon Frank en zijn vrouw Catharina van Egmond hadden ook geen nageslacht en kregen ook toestemming om hun leenbezit per testament te vermaken. Hun beider neef Floris van Egmond kreeg in 1522 de heerlijkheid Kortgene. Zie ook over de uitvoering van het testament: Huussen, *Inventaris*, dos. 380.

<sup>242</sup> NA, GRReg, inv. nr. 5, fol. 78v-79v; ZA, RZ A, inv. nr. 454, fol. 268r-273r (afschrift; 31 januari 1498) en 483r-484r.

<sup>243</sup> Filips de Goede paste een deling toe bij de verkoop van de verbeurd verklaarde goederen van Willem van Kattendijke en van Heenvliet. Willems zonen Michiel en Klaas kochten het ambacht in Stavenisse en Jan en Zweder dat in Kattendijke; ZA, RZ BO, inv. nr. 18, fol. 3v-4r; en ZA, RZ A, inv. nr. 454, fol. 461r-463r (17 november 1445).

<sup>244</sup> Een kaveling moest in het bijzijn van drie grafelijke leenmannen plaatsvinden; Fruin, *Keuren*, 209-210.

Jan Pieters en Margaretha van Kats, alsmede voor de vier kinderen van Jan Micault en Lievine van Kats.<sup>245</sup>

Er was, ten slotte, een bijzondere rol weggelegd voor erfdochteren in de vererving van leengoederen. Tot 1477 werden vrouwen door het leenerfrecht van vererving uitgesloten.<sup>246</sup> De graaf gaf slechts bij hoge uitzondering aan trouwe leenmannen zonder wettig mannelijk nageslacht toestemming om hun ambachtsbezit te laten vererven op een echtgenote of (klein)dochter. In 1446 kreeg Floris van Borssele tegen betaling van 2.000 klinkaards bijvoorbeeld de goedkeuring van Filips de Goede om zijn ambachtsbezit in West-Souburg en Kapelle (Duiveland) te laten verwerven op zijn kleindochter Maria of haar zoons.<sup>247</sup> Haar vader Jan van Kats beheerde de goederen tot haar huwelijk met Adriaan van Borssele. De leengoederen werden vervolgens met goedkeuring van de hertog op naam van haar echtgenoot gesteld. Na de dood van Maria in 1457 hertrouwde de heer van Brigdamme met Anna van Bourgondië. Op haar beurt kreeg zij de omvangrijke leengoederen van haar echtgenoot in handen na zijn dood in 1468.<sup>248</sup>

Hendrik van Borssele en zijn zoon Wolfert maakten eveneens aanspraak op de erfenis van Adriaan van Borssele en spanden een proces aan tegen Anna van Bourgondië bij de Grote Raad te Mechelen. Uiteindelijk kwam men in 1481 tot een schikking in de vorm van een huwelijk tussen Anna van Borssele, de oudste dochter van Wolfert, en Filips van Kleef, de stiefzoon van Anna van Bourgondië. Het contract van huwelijkse voorwaarden bepaalde dat een deel van de betwiste goederen na de dood van Anna zou toekomen aan het jonge echtpaar.<sup>249</sup> Het voorgenomen huwelijk werd kort daarna afgeblazen vanwege de politieke ontwikkelingen, waardoor Wolfert van Borssele en Adolf van Kleef in conflict raakten met Maximiliaan van Oostenrijk. De laatstgenoemde liet Veere in 1485 bezetten door de heer van Kruiningen en confiscatie van Wolferts goederen dreigde. Waarschijnlijk was dit de reden dat er op 4 juli van dat jaar een contract van huwelijkse voorwaarden werd opgesteld voor een huwelijk tussen Filips van Bourgondië en Anna van Borssele. Volgens het contract zouden onder meer de betwiste goederen van wijlen Adriaan van Borssele na de dood van Anna toekomen aan het nieuwe echtpaar. Filips was de zoon van Antoon bastaard van Bourgondië en een neefje van Anna van Bourgondië. Hij stond op goede voet met de aartshertog die zijn goedkeuring aan het huwelijk gaf. Op 13 mei 1486, twee weken na de dood van Wolfert, legde Filips van Bourgondië, heer van Beveren, als voogd van zijn vrouw de eed af als nieuwe heer van Veere.<sup>250</sup>

Vrouwen waren soms onmisbare schakels bij de doorgifte van leengoederen, maar deze rol was allerminst vanzelfsprekend. Het waren alleen de hoge edelen die door de vorst werden bevoorrecht om de leengoederen van hun echtgenote te erven of om hun patrimonium te laten

<sup>245</sup> De Smidt, *Lijsten* III, 265 (1 december 1536); ZA, RZ BO, inv. nr. 254, fol. 8r-8v; en inv. nr. 172, fol. 109r (11 april 1537); en AR, FL, inv. nr. 634 (28 januari 1547). De boedelscheiding tussen Arend, Marinus en Witte van Haamstede leidde in 1512 tot een proces voor de Grote Raad; Huussen, *Inventaris*, dos. 269.

<sup>246</sup> De onterving van dochters had de volgende reden: 'An heiress carried her inheritance out of the family; coheiresses in addition broke it into fragments'; McFarlane, *Nobility*, 72. Vgl. Payling, 'Mobility', 53, 61-62, die tot de conclusie komt: 'Thus the later medieval period was the last great age of the heiress [in England], partly because of a reluctance to disinherit heirs general, particularly daughters, which later periods did not fully share, and partly because of the length and depth of a plague-induced demographic crisis that deprived families of junior male heirs.'

<sup>247</sup> Van Visvliet, *Inventaris*, nr. 1307; en Fruin, 'Souburg', reg. 107 (1 augustus 1446), 108 en 111.

<sup>248</sup> NA, GRReg, inv. nr. 2, fol. 8r-9r; ZA, BB, inv. nr. 34 (23 april 1448); inv. nr. 38 (ca. 1451); inv. nr. 42 (24 februari 1452); inv. nr. 46 (5 december 1457) en inv. nr. 53 (17 juli 1466).

<sup>249</sup> Huussen, *Inventaris*, dos. 2678, 333; Henderikx, 'Markizaat', 82-89; en Haemers, 'Philippe', 31-33, 84-87 (met gedrukt afschrift van het contract). De inzet van huwelijken om financiële of politieke geschillen te slechten kwam in de middeleeuwen ook voor; Caron, *Noblesse*, 211-212; en Janse, *Ridderschap*, 199-200.

<sup>250</sup> ZA, BB, inv. nr. 73; en Smit, 'Jaar', 196-197.

vererven op een dochter.<sup>251</sup> Na 1477 werd het voor alle edelen mogelijk om ambacht te laten vererven op hun dochters. Wanneer een erfdochter in het huwelijk trad, bleef het leenbezit op haar naam staan en vererfde het alleen op haar kinderen of bloedverwanten. De belangen van de familie van de vrouw werden zo beschermd tegen opportunistische huwelijkskandidaten. Het belang van het geslacht woog echter niet zo zwaar dat edelen poogden hun dochters te onterven ten gunste van mannelijke collaterale verwanten.<sup>252</sup> Twee voorbeelden van dames uit de populatie van 1535 kunnen dit verduidelijken. Elisabeth Pieter Bloksdr had haar omvangrijke leenbezit geërfd van haar moeder Quintine van Reimerswaal († 1531), die op haar beurt erfgenaam was van haar kinderloze broer Adriaan († 1518).<sup>253</sup> In het tweede voorbeeld speelde de dood als onberekenbare factor in de verervingstrategie. Maria van Bruelis bleef na de dood van haar broer Hendrik († 1510) en zus Cornelia († 1533) achter als enige erfgenaam van Anthonis van Bruelis en Avezoete van Vroomsteine. Zij bezat daardoor ongeveer 3.934 gemeten ambacht op Borssele, Zuid-Beveland en Schouwen, deels afkomstig van de tweede echtgenoot van haar moeder Colart Vilain. Maria was al sinds 1523 weduwe van Willem Jacobsz van Kats. Haar zoons Anthonis en Jacob hadden zijn goederen op Wolphaartsdijk, Noord-Beveland en Schouwen geërfd en konden na Maria's dood in 1542 haar leenbezit daaraan toevoegen.<sup>254</sup>

Een alliantie tussen twee geslachtslijnen, of *lignéés seigneuriales*, werd pas gerealiseerd wanneer een huwelijk wettig nageslacht had voortgebracht. Als nakomelingen uitbleven, dan viel het leengoed ter lossing terug aan de familie van de vrouw. Anna van Kruiningen, dochter van Joost en Charlotte van Bourgondië, werd in 1509 bijvoorbeeld beleend met de ambachten en tienden van haar overleden moeder. Haar grootvader Jan van Kruiningen betaalde een bedrag van 2.714 ponden van 40 groten om 3.517 gemeten ambacht op Zuid-Beveland te lossen. Toen de jonge Anna in 1515 zelf overleed, werd het ambachtsbezit niet gelost door haar vader of grootvader, maar door haar oom en erfgenaam Adolf van Bourgondië. Dit was tevens in het voordeel van de vorst, want die ontving wederom 2.293 pond aan lossingsgeld.<sup>255</sup> Een laatste voorbeeld is ridder Jan Jansz van Silly, die in 1517 tegen betaling van 200 gouden Filipsguldens de ambachten in Kreke en Steelvliet van zijn zus Giline loste. Zij had dit leenbezit als medegave ontvangen bij haar huwelijk met Olivier de la Rivière, dat kennelijk kinderloos was gebleven.<sup>256</sup>

<sup>251</sup> Een ander voorbeeld is de heerlijkheid van West-Borssele. Filips de Schone gaf op 10 juli 1501 een octrooi aan Jasper van Culemborg zodat het goed kon vererven op zijn erfdochter Isabella. Zij schonk de heerlijkheid met de heerlijkheid Hoogstraten in 1516 aan haar tweede echtgenoot Anton van Lalaing; ZA, RZ A, inv. nr. 454, fol. 469r-472r.

<sup>252</sup> De zorg van de edelen in de late middeleeuwen blijkt duidelijk uit het voorbeeld van ridder Jan Ruychrok van den Werve, die op 23 augustus 1534 toestemming kreeg om over zijn leengoederen per testament te beschikken. Zijn eigen goed in Zeeland en Holland had te lijden aan inundatie, waardoor hij zijn twee zonen en zeven dochters niet kon bedelen. Zijn zorg was dat als zijn leengoederen 'up zijne oudste zone versterven ende succederen zouden, nair coustume van den lande dair onder die gelegen zijn, in welcken gevalle zijn andere kinderen weynich behouden soudon bij te leven.' Hij wilde daarom 'zijne andere kinderen gaerne voorsien (...) van eenigen perceelen van der voors. leengoeden int geheel oft in deel ofte hemluiden dairup assigneren eenige erfelicke losse ofte lijftrente', waarvoor hij toestemming kreeg van de vorst; NA, GH, inv. nr. 727, fol. 2v-3r.

<sup>253</sup> ZA, RZ BO, inv. nr. 230, fol. 5r-5v (17 oktober 1518).

<sup>254</sup> ZA, RZ BO, inv. nr. 233a, fol. 6r-6v; inv. nr. 255, fol. 3v-4r; en Fruin, *Leenregisters*, 1219. Adriaan en Maarten Vilain betwisten in 1510 tevergeefs bij het Hof van Holland en de Grote Raad dat Avezoete van Vroomsteine per beschikking kon optreden als erfopvolger van hun broer Colart; De Smidt, *Lijsten II*, 91.

<sup>255</sup> ZA, RZ BO, inv. nr. 119, fol. 114r-114v; inv. nr. 120, fol. 123v-124r; en inv. nr. 125, fol. 92v. Adolf kreeg 1.600 pond korting op het te betalen losgeld; inv. nr. 125, fol. 119r.

<sup>256</sup> ZA, RZ BO, inv. nr. 229, fol. 4v-5r (28 februari 1517). Jan de Silly, heer van Ryst of Risoir, bezat 2.950 gemeten ambacht en enkele tienden op Zuid-Beveland van zijn vader Jan († ca. 1507) en moeder Katheline du Bois geërfd. Zij hadden het gekocht van de nakomelingen van Gillis Butoir; ZA, RZ BO, inv. nr. 245, fol. 6v-7r. Jan was tot 1524 gehuwd geweest met Johanna van Halewijn die het huis Ter Kreke op Zuid-Beveland in erfpacht had voor 24 pond; ZA, RZ BO, inv. nr. 149, fol. 69r-69v; en De Smidt e.a., *Lijsten II*, 355.

Edelen zagen na 1477 bij het ontbreken van mannelijk nageslacht bij voorkeur de kinderen van een dochter als erfgenamen van hun patrimonium.<sup>257</sup> Wanneer wettig nageslacht geheel ontbrak ging leenbezit terug naar de familie waar het vandaan kwam, zoals werd bepaald door het Zeeuwse leenerfrecht. Bloedverwantschap ging in dezen voor op aanverwantschap. Deze regel werkte in het voordeel van de collaterale verwanten, omdat er geen familiebezit vervreemd raakte door huwelijken. In deze zin faalde de huwelijksstrategie als er geen nageslacht werd verwerkt. Om dit risico te beperken, huwden soms meerdere edelen uit twee geslachten met elkaar. Twee dochters van Cornelis van Schengen en Catharina van Borssele werden bijvoorbeeld uitgehuwelijkt aan de neven Jacob en Jacob van Domburg.<sup>258</sup> Leden van de familie Van Kats huwden in opeenvolgende generaties met telgen uit de Hollandse families Van Ruiven en Van Schoten. Uiteindelijk huwde de zestiende-eeuwse Lieven van Kats met zijn achternicht Machteld van Kats, waardoor twee familietakken binnen hetzelfde geslacht weer aan elkaar verbonden raakten. Een andere variant was het huwen van twee broers met twee zussen of een kruishuwelijk tussen leden uit hetzelfde gezin. Zo trouwden twee dochters van Wolfert van Borssele met de broers Maarten en Wolfgang van Polheim, terwijl Jan en Anna van Glymes-Bergen in de echt werden verbonden met respectievelijk Anna en Adolf van Bourgondië.<sup>259</sup>

## 5.5 Conclusie

De sociaal-economische reproductie van de adellijke staat was een familieaangelegenheid. De betrokkenheid van de verwanten kende verschillende gradaties. De keuzes die individuele edelen op het gebied van huwelijk en vererving maakten, werden in eerste instantie genomen in overleg met de andere leden van de familie in de enge zin van het woord. Naast ouders, broers, zussen en kinderen had ook de ruimere kring van verwanten – de maagschap – inspraak bij beslissingen op dit vlak, meestal voor zover zij als eventuele erfgenamen in beeld zouden kunnen komen. De adellijke familie in Zeeland kende dus primair een cognatische structuur, waarvan het kerngezin het brandpunt was. De reproductie van adeldom reikte echter verder dan het biologische en materiële aspect; ze was eveneens afhankelijk van het voortbestaan van de naam en status van het geslacht. In enge zin betrof dit de continuïteit in mannelijke lijn, de *lignée seigneuriale* die in het bezit was van een bepaalde heerlijkheid of kasteel. Wat betreft de materiële reproductie was het geslacht in deze zin een fictie, omdat iedere nieuwe schakel in de patrilineaire keten tevens een breuk betekende. Het bezit van een edelman was namelijk samengesteld uit zijn vaderlijk en moederlijk erfdeel en werd eventueel aangevuld met de inbreng van een partner of anderszins verworven goederen.

Waar de continuïteit van het geslacht in enge zin op de schouders van de man rustte, was de vrouw onmisbaar in de reproductie en integratie van de adellijke families. Een huwelijk was een transactie en bracht – mits er legitiem nageslacht werd verwekt – een duurzame verbintenis tot stand tussen twee geslachtslijnen. Voor families aan beide zijden was het huwelijk daarom een strategische aangelegenheid. Het gevolg hiervan was dat edelen in de regel met partners van gelijke status huwden. De endogame huwelijksstrategie van de edelen in Zeeland volgde uit de familiale en individuele belangen bij een huwelijk. Een huwelijk drukte op deze wijze de sociale positie van de betrokkenen uit, maar endogamie was niet het doel van een groepsstrategie of

<sup>257</sup> Zie ook de conclusie over de Engelse adel van McFarlane, *Nobility*, 73: 'Yet as a rule a landowner put his daughter's interests above those of his brother or his brother's son.'

<sup>258</sup> Barbera met Jacob Woutersz van Domburg en Dorothea met Jacob Adriaansz van Domburg; ZA, BH, inv. nr. 148 en 168. In Bourgondië kwamen nog meer varianten van dubbelhuwelijken voor; Caron, *Noblesse*, 204-211.

<sup>259</sup> Zie *supra*, schema 5.1 en 5.2.

een standskenmerk. Huwelijken tussen edelen van verschillende status kwamen regelmatig voor, al waren deze verschillen nooit zo groot dat edelen van hoge en lage adellijke komaf met elkaar huwden.

Op verschillende niveaus kwamen familienetwerken tot stand, met elk een eigen geografische reikwijdte en ratio: een bovenregionaal netwerk van hoog adellijke families, maar ook regionale of lokale netwerken met een bestuurlijk dan wel sociaal-economisch karakter. Voor families gerekend tot het modale en lage segment van de onderzoekspopulatie waren er geen barrières om huwelijksbanden aan te gaan met niet-adellijke families van grafelijke ambtenaren of stedelijke bestuurders als zij een geschikte partij bleken. Voor een aantal ambitieuze personen lag in een huwelijk met een edelvrouw de mogelijkheid om een stap te zetten richting de adellijke status.

Uit de veronderstelling dat edelen ernaar streefden om hun bezit onverdeeld door te geven aan het nageslacht, volgt in theorie dat het aantal kinderen met recht op de erfenis beperkt moest blijven. De analyse van de huwelijkspatronen en de gezinsomvang onder de edelen in Zeeland wijst uit dat de adellijke gezinspolitiek niet systematisch gericht was op het uitsluiten van jongere kinderen van het huwelijk of de erfenis. Weliswaar kwam het regelmatig voor dat kinderen ondergebracht werden bij religieuze instellingen, maar voor een edelman was de kans te huwen groter dan de kans niet te huwen. Het is waarschijnlijk dat het hoge aantal huwelijken mogelijk was door de negatieve demografische ontwikkeling die de adellijke populatie als geheel kende. Hierdoor kwamen er voortdurend bezittingen vrij voor de collaterale erfgenamen en eventuele nieuwkomers uit andere landen.

Edelen poogden in hun familiestrategieën dan niet de omvang van het gezin te beperken, wel beschikten zij over middelen om de vererving van het familiebezit te sturen en zo de integriteit daarvan te beschermen. Dochters werden bijvoorbeeld bij hun huwelijk uitgeboedeld door middel van een medegave. De verbrokkeling van het patrimonium ten gevolge van het Zeeuwse leenerfrecht, dat uiting gaf aan het principe van gelijkberechtiging van zonen, werd aanvankelijk beperkt door het ambachtsbezit ongedeeld op de zonen over te laten gaan. In 1477 kwam er een belangrijke wijziging in het leenerfrecht, waardoor dochters en collaterale verwanten konden erven bij ontstentenis van mannelijk nageslacht. Het was alleen voor de hoge edelen weggelegd om hun kwade Zeeuwse lenen om te laten zetten in goede en onversterfelijke Hollandse lenen die ongedeeld op hun nakomelingen vererfden. Het gebruik van testamenten en beschikkingen om leenbezit te vermaken bleef beperkt onder de edelen, omdat men hiervoor afhankelijk was van de goedgunstigheid van de vorst en er hoge kosten aan waren verbonden.

De keuzes en strategieën van edelen op het gebied van huwelijk, gezin en vererving werden ingegeven door de mogelijkheden en perspectieven van het moment en het succes ervan was vaak afhankelijk van toevallige gebeurtenissen. De directe verwanten en de maagschap waren betrokken bij belangrijke momenten in het leven van de edelen om de belangen van de familie te waarborgen. Voor bepaalde beslissingen was toestemming van de vorst vereist. Het slagen van de reproductiestrategieën was evenwel vooral afhankelijk van de medewerking van de andere edelen en veronderstelde daarom een sociale groep met dezelfde doelstellingen en een gedeeld waardensysteem. Dit maakt het mogelijk om patronen in het reproductieve handelen van de edelen te ontwaren. Dat de adellijke populatie in Zeeland als geheel geen sterk homogeen karakter kende, blijkt uit de verschillende familienetwerken die gereconstrueerd zijn en uit de variatie in huwelijksstrategieën.



## 6 Machtsuitoefening, netwerken en carrières

De machtspositie van een middeleeuwse edelman was ten dele gebaseerd op de uitoefening van ambten en rechten alsook op de participatie in het politieke besluitvormingsproces. Een edelman kon daarnaast zijn persoonlijke contacten aanwenden om politieke, bestuurlijke of fysieke macht uit te oefenen. Tot deze sociaal-politieke netwerken behoorden familieleden, vrienden, heren en volgelingen. Omgekeerd bood het behoren tot verschillende netwerken solidariteit bij conflicten en bescherming tegen de onzekerheden van alledag.<sup>1</sup> De informele machtsuitoefening via persoonlijke banden en loyaliteiten was in de middeleeuwen belangrijk omdat de middelen van de vorst beperkt waren, waardoor de centrale macht gefragmenteerd was en bestuursambten werden gepatrimonialiseerd. In de late middeleeuwen waren deze sociale netwerken onverminderd van belang. Het bestuur van de Bourgondisch-Habsburgse Nederlanden berustte immers grotendeels op een hiërarchisch systeem van persoonlijke loyaliteiten – deels een bijproduct van het staatsvormingsproces –, waardoor patronage en machtsmakelaardij hoogtij vierden. De basis van deze relaties was de uitwisseling van staatsinkomsten en -macht tegen diensten en loyaliteit, daarom spreken historici over het *féodalisme d'état*.<sup>2</sup> Edelen traden in mindere mate ook buiten het staatsbestel op als patronen, maar hun eigen middelen waren te beperkt om de positie van de vorst als patroon te evenaren. Vandaar dat de scheidslijn tussen het publieke en het private domein niet scherp was.

In dit hoofdstuk worden de praktijk van de machtsuitoefening en de reproductie van de adellijke macht in Zeeland geanalyseerd, met nadruk op de betekenis van verwantschapsbanden, politieke groepsvorming en patronage in dezen. Om de verscheidene, vaak overlappende, netwerken en groepsverbanden waarin edelen gepositioneerd waren, bloot te leggen, worden ze vanuit drie invalshoeken bestudeerd. Ten eerste komt de private en politieke geweldpleging van de edelen aan bod in het licht van de vraag naar de rol van de familie bij veten en van groepsvorming bij politieke conflicten. Ten tweede wordt de aanwezigheid van edelen in de steden en de contacten tussen edelen en burgers onderzocht om een beeld te krijgen van de adellijke macht in de Zeeuwse steden. Ten slotte komen de carrières van de edelen aan de orde om het belang vast te stellen van patronage en makelaardij voor een succesvolle ambtelijke carrière en sociale promotie. Tegen de achtergrond van de analyses spelen de volgende vragen: hoe kwamen de adellijke sociale netwerken in de praktijk tot stand en wat was hun karakter en duurzaamheid? En in hoeverre overschreden deze netwerken horizontale sociale grenzen en welke gevolgen kan dit hebben gehad voor de cohesie van de adel als sociale groep?

### 6.1 Familie en sociale netwerken

De middeleeuwse familie kende een flexibele structuur en nam afhankelijk van de context verschillende vormen aan. Voor de informele machtsuitoefening was de maagschap (*kindred*)

---

<sup>1</sup> Althoff, *Family*, 1-2, 7.

<sup>2</sup> Blockmans, 'Patronage', 125-126; Genet, 'Féodalisme', 241-243; McLean, *Network*, 189-192; en vlg. Dumolyn, 'Feudalism', 109-111, 118-121. De ideaaltypische tegenstelling tussen patrimoniaal en bureaucratisch gezag is terug te vinden bij Weber, *Wirtschaft*, 128-130, 134-137. In plaats van de term 'staatsfeodalisme' wordt ook wel de benaming 'bastaardfeodalisme' gebruikt. In de Engelse historiografie, waarin de term 'bastard feudalism' oorspronkelijk werd gebruikt om een vorm van vazalliteit aan te duiden, is fel gedebatteerd over het gebruik van deze term; zie hiervoor en de kritiek op het gebruik van het woord 'feodalisme': Coss, 'Feudalism', 79-107. Volgens hem: 'bastard feudalism occurs when a highly feudalised society is subjected to a growth in publicly exercised authority; and its chief manifestation is the control of that authority by means of private and privatised agents.'

van belang, zeker wanneer het aankwam op solidariteit bij aantasting van de familie-eer. Volgens historici werd deze groep soms verder opgerekt tot een nog uitgebreidere kring van personen – de clan, die cognatisch gestructureerd was en waarvan de solidariteit gebaseerd was op vermeende afstamming zonder dat de onderlinge relaties in detail bekend waren. Hoppenbrouwers onderscheidt deze *cognatische clans* van *patrilignages* als zijnde twee verschijningsvormen van een *descent group*. Het patrilineaire geslacht was gebaseerd op een wel bekende afstamming in mannelijke lijn.<sup>3</sup> In de eerste helft van de vijftiende eeuw droegen bijvoorbeeld verschillende edelen de naam Van Borssele. Zij vormden meerdere familietakken in de zin van *patrilignages*, maar er was ook een besef van een gezamenlijke afstamming die zich vertaalde in een verticale solidariteit. In het laatste geval was er sprake van een clan.<sup>4</sup> Zulke omvangrijke families waren in Zeeland een uitzondering en het is moeilijk te zeggen in hoeverre het clanbesef de basis was voor onderlinge solidariteit. In dit opzicht was de maagschap als sociale structuur, de ruimere kring van verwanten van vaders- en moederszijde, van grotere betekenis. Een edelman kende zijn magen vaak in levenden lijve en als hij een ernstig misdrijf beging, dan waren zij juridisch aansprakelijk. De middeleeuwse *familia* omvatte ten slotte ook het dienstpersoneel en de knechten, op wier loyaliteit en steun een edelman kon rekenen.<sup>5</sup>

Steun en bescherming vond een edelman ook bij zijn vrienden, beschermheren en volgelingen. De basis voor deze persoonlijke relaties was de wederzijdse uitwisseling van diensten en middelen, waarbij een verhouding in stand bleef zolang de wederzijdse schulden en verplichtingen niet werden gekweten of verbroken. Vrienden stonden binnen deze relaties met elkaar op gelijke sociaal-politieke voet, terwijl patronen en cliënten in een ongelijke positie verkeerden. Een patroon bood bescherming en materiële voordelen aan een afhankelijke cliënt, die op zijn beurt zijn beschermheer op allerlei manieren loyaal steunde en diensten verleende.<sup>6</sup> Een patroon nam een tussenpositie in als hij optrad als machtsmakelaar door te bemiddelen tussen zijn eigen beschermheren en zijn cliënten of door hen toegang te verlenen tot publieke middelen.<sup>7</sup> Patronage was enerzijds een sociaal mechanisme dat gericht was op het binden en verplichten van cliënten, oftewel een informele vorm van machtsuitoefening. Anderzijds was het een middel voor cliënten om via een patroon hun positie te versterken.

De sociale relaties waarin iedere edelman was ingebed, worden beschouwd als een netwerk. Individuen die sociale netwerken gestalte geven, kennen verschillende graden van onderlinge verbondenheid, afhankelijk van de directheid van de relatie.<sup>8</sup> In de analyse van deze netwerken moet in de eerste plaats gekeken worden naar het bindende element van een sociale relatie: onder meer verwantschap, vriendschap, nabuurschap, opleiding, beroep, sociale

<sup>3</sup> Hoppenbrouwers, *Heusden*, 198-200; Brand, *Macht*, 276-278; en Goody, *Family*, 224, 227. Hoppenbrouwers levert kritiek op de *clans familiaux* van Jacques Heers, die geen onderscheid maakte tussen *kindred* en *descent group*. Vgl. Croenen, *Macht*, 275-278, die spreekt van een 'patrilineaire of matrilineaire clan', waardoor het cognatische element op de achtergrond verdwijnt en waardoor de clan feitelijk gelijkgesteld wordt met de *lineage*. Ook Blockmans, 'Vete', 12, volgt deze definitie. Het woord 'clan' wordt soms in algemene zin gebruikt om een familiaal machtsnetwerk aan te duiden. Prevenier, 'Huwelijken', 308, spreekt bijvoorbeeld over politieke en sociale clans en een vorstelijk clansysteem in de Bourgondische Nederlanden.

<sup>4</sup> Damen, *Staat*, 170.

<sup>5</sup> Zij worden in de Zeeuwse bronnen als 'huisgezinde' aangeduid; ZA, BB, inv. nr. 21; en ADN, inv. nr. B 1684, fol. 23r.

<sup>6</sup> De wederzijdse verplichtingen tussen patroon en cliënt waren anders dan tussen heer en vazal niet geformaliseerd en vastgelegd.

<sup>7</sup> Reinhard, *Staat*, 136-138; Blockmans, 'Patronage', 119-120; en Dumolyn, 'Investeren', 421-422. Vanuit verschillende disciplines is veel geschreven over het verschijnsel patronage; zie: McLean, *Network*, 6-33; Eisenstadt en Roniger, *Patrons*, 48-50; Burke, *History*, 72-74; Durand, 'Clientèles', 3-24; Nolte, 'Patronage', 1-14; Mączak, 'Household', 315-327; Kettering, 'Patronage', 239-850; en Lind, 'Clientelism', 123-147.

<sup>8</sup> Boissevain, *Friends*, 24-48.

activiteiten, economische belangen of gedeelde interesses. De betekenis die aan een netwerkrelatie toegekend kan worden, is afhankelijk van het bindende element, de intensiteit en duurzaamheid van de relaties en de relatieve (macht)posities van de individuen. Een punt van kritiek op de sociale netwerk analyse, een technische methode om netwerken te analyseren en te beschrijven, is dat deze netwerken als gegeven aannemen en als bepalend voor het handelen van actoren.<sup>9</sup> Sociale netwerken hebben echter alleen betekenis wanneer ze daadwerkelijk geactiveerd worden en er transacties plaatsvinden tussen de actoren. In die zin boden sociale netwerken enerzijds mogelijkheden aan de edelen om hun machtspositie te versterken, anderzijds waren zij onderdeel van de sociale structuur waarbinnen de edelen handelden.

In de late middeleeuwen was macht in hoge mate gebaseerd op de beschikking over patronagenetwerken. Deze volgden vaak de structuur van de bestuursinstellingen, waardoor ze de integratie van het bestuursstelsel bevorderden en de interne sociaal-politieke cohesie versterkten. Sommige historici stellen zelfs dat het functioneren van de opkomende centrale staat berustte op een piramide van patronagerelaties. In de Bourgondisch-Habsburgse Nederlanden reikten deze van de lokale bestuursinstellingen tot aan het hof als zenuwcentrum van de macht.<sup>10</sup> Dat juist personen verbonden aan de bestuursinstellingen optraden als patronen en makelaars is te verklaren uit het feit dat zij een beroep konden doen op de publieke macht en inkomsten om een clientèle op te bouwen – de persoonlijke middelen hiertoe waren vanzelfsprekend veel beperkter. In dit hoofdstuk wordt nagegaan welke edelen als zodanig optraden en met welke doeleinden. De nadruk ligt daarbij op het functioneren van deze patronagebanden in de praktijk van de adellijke machtsuitoefening en het nastreven van een ambtelijke carrière. Ontstonden er bestendige hiërarchische patronagenetwerken die de verticale cohesie tussen edelen en leden van andere sociale groepen bevorderden?

De empirische onderbouwing van het bestaan en functioneren van sociale netwerken is geen sinecure. Netwerken van verwantschap, vriendschap en patronage overlaptten elkaar, omdat er tussen verwanten en tussen vrienden eveneens sociale ongelijkheid en politieke tegenstellingen konden bestaan. Daarnaast kon onderlinge solidariteit een instrumentele oorzaak hebben.<sup>11</sup> Ten slotte zijn informele sociale relaties per definitie moeilijk vast te stellen. In de middeleeuwse bronnen worden ze zelden als zodanig genoemd; ze moeten aan de hand van *circumstantial evidence* worden gereconstrueerd.<sup>12</sup> De kwaliteit van het bronmateriaal maakt het moeilijk om eenmalige economische, sociale of politieke transacties te onderscheiden van reeksen van transacties, zodat er gesproken kan worden van een duurzame relatie. Deze problematiek geldt ook voor de vragen hoe netwerken werden opgebouwd en geoperationaliseerd en wat de betekenis was van getrapte relaties, oftewel wat de rol was van vrienden van vrienden.

---

<sup>9</sup> De literatuur over sociale netwerk analyse is omvangrijk. Zie het klassieke artikel van Wellman, 'Network analysis', 155-180; en vgl. de kritiek van Kropp, 'Netzwerkforschung', 145-152; en Emirbayer en Goodwin, 'Network analysis', 1436-1447: 'It [network analysis] provides a useful set of tools for investigating the patterned relationships among historical actors. These tools, however, by themselves fail ultimately to make sense of the mechanisms through which these relationships are reproduced or reconfigured over time.'

<sup>10</sup> Lind, 'Clientelism', 125, 141; Maćzak, 'Household', 316, 320; Rabeler, 'Vertrauen', 62-63; Dumolyn, 'Investeren', 422-423; en vgl. Damen, 'Nerve centre', 84.

<sup>11</sup> Kettering, 'Friendship', 145, 150, 158; en Idem, 'Kinship', 409, 434-435: 'Clientage helps to explain why some kinsmen were promoted instead of others: a patron demanded loyal service in return for his assistance and advanced those among his kin who provided it.'

<sup>12</sup> Correspondentie – waarin de taal van patronage bij uitstek tot uitdrukking kwam – van Zeeuwse edelen is nauwelijks bewaard gebleven. Zie voor de rol van patronagebrieven in Florence: McLean, *Network*, 90-91

## 6.2 Macht en geweld

De uitoefening van macht en geweld was een zaak waarmee edelen in Zeeland zichzelf onledig hielden. Dit gebeurde legitiem wanneer zij het publieke gezag bezaten, maar dikwijls was dit niet het geval. In de twaalfde en dertiende eeuw had de Hollandse graaf nauwelijks gezag over de Zeeuwse ambachtsheren die naar eigen inzicht handelden. De Vlaamse graaf moest herhaaldelijk aandringen op een betere bescherming van de (Vlaamse) kooplieden die door de Zeeuwse edelen beroofd werden. In het verdrag van Brugge (1167) en de keur van 1256 werden regelingen getroffen voor de vervolging van de daders van de roofovervallen en voor de schadeloosstelling van de slachtoffers. De Zeeuwse heren werden verantwoordelijk gesteld voor de misdrijven die begaan werden in hun ambacht, ook mochten er geen nieuwe mottekastelen worden gebouwd. Deze werden gebruikt als uitvalbasis voor de roofovervallen.<sup>13</sup> De plattelandsbevolking en handelaren waren de dupe van het geweld dat edelen uitoefenden.

Eigenrichting, privaat geweld en veten door edelen konden slechts geleidelijk door de vorst aan banden worden gelegd. Monopolisering van de geweldsmiddelen en de rechtsmacht was noodzakelijk voordat de staat het recht effectief kon handhaven.<sup>14</sup> De versterking van het staatsgezag onder de Bourgondisch-Habsburgse vorsten had weliswaar een afname van adellijke geweldpleging tot gevolg, maar niet een definitieve uitbanning. Onderlinge veten en bloedwraak, geweldpleging tegen onderdanen en politieke conflicten met de vorst, kwamen ook in de vijftiende en zestiende eeuw voor. In het kader van de analyse van de adellijke machtsuitoefening zijn twee vragen van belang. Ten eerste, hoe activeerden de edelen hun sociale netwerken in de geweldsuitoefening? En wat was de rationaliteit van deze verschijnselen binnen de reproductie van de macht van de edelen?

### 6.2.1 Vetten en bloedwraak

Wanneer vrije lieden onrecht werd aangedaan, dan aanvaardde het Germaanse recht wraakoefening door de verwanten van het slachtoffer op de dader of zijn verwanten. De *lex talionis*, het recht van wederverging, gold onverminderd in de late middeleeuwen. Het onrecht en de geschonden familie-eer mochten met geweld worden gewroken om de vrede tussen de families te herstellen. Wraakoefening kon leiden tot een vete die zich jarenlang voortsleepte. De cyclus van wraak en weerwraak werd beëindigd als een familie een nederlaag leed of als er verzoening tot stand werd gebracht. In het laatste geval zochten de vetevoerders tijdens een tijdelijke vrede naar een compromis en werd de wraakneming afgekocht. Twee vormen van wraakneming waren in de late middeleeuwen geaccepteerd om conflicten tussen gelijken op te lossen. Edelen konden elkaar om allerlei redenen de vrede ontzeggen en een vete beginnen, terwijl het een ieder toegestaan was om bloedwraak te nemen op de dader of zijn maagschap bij moord, zwaar letsel of ernstige belediging.<sup>15</sup>

Veten tussen edelen, of *Ritterfehde* zoals ze in de Duitstalige historiografie worden genoemd, werden in de middeleeuwen gezien als legitieme vorm van conflictoplossing. In theorie kon een vete worden begonnen wanneer een edelman een klacht indiende bij het gerecht van zijn opponent. Indien er geen juridische oplossing voor het geschil werd gevonden of een verzoening tot stand werd gebracht, dan ontzegde de klager zijn tegenstander de vrede door middel van een brief. Wat volgde was soms een jarenlang gewapend conflict tussen de

<sup>13</sup> Kruisheer, *Landkeuren*, 27-29, 99-101 (art. 41, 43, 47); en OHZ I, nr. 160.

<sup>14</sup> Blockmans, 'Vete', 31; en Glaudemans, *Wrake*, 311.

<sup>15</sup> Glaudemans, *Wrake*, 25-26; en Hoppenbrouwers, *Heusden*, 201.

vetevoerders en hun helpers. Deze *Kleinkrieg* tussen hoge edelen of territoriale vorsten werd indirect gevoerd door elkaars bezit en onderdanen zoveel mogelijk schade toe te brengen. Vooral de boeren werden getroffen door plundering, brandstichting en ontvoering.<sup>16</sup> De veten tussen edelen in het middeleeuwse Zeeland waren nauw verweven met politieke conflicten. Dit was het geval bij de moord in 1299 op Wolfert van Borssele, heer van Veere, door een aantal Hollandse edelen die de nieuwe Henegouwse graven steunden. De vete die volgde na de moord kwam pas een decennium later tot een einde, toen graaf Willem III Wolfert van Borssele junior weer in genade aannam in 1308. Een jaar later verzoende Wolfert zich met de moordenaars van zijn vader.<sup>17</sup>

De opvolging van de zwakzinnig geworden graaf Willem V door zijn broer Albrecht van Beieren in 1357 leidde ook tot veteconflicten. Floris van Borssele, heer van Sint-Maartensdijk, weigerde namelijk het grafelijk zegel aan de ruwaard af te staan. Bovendien belegerde hij de stad Middelburg vanwege haar steun aan de abt van Middelburg, met wie hij in conflict was. Uiteindelijk wist de ruwaard Floris in te sluiten op zijn slot te Heusden, waarna een verzoening tot stand kwam.<sup>18</sup> Ook woedden er onder de edelen van lagere status soms grootschalige veten. Graaf Albrecht moest in 1386 zelf ingrijpen, omdat 'onse lant van Duvelant in groter onrusten van oerloghen ghestaen heeft'. De twist ('parlement') speelde tussen Hendrik van den Abeele en Jan Gillisz en hun helpers. Er vielen doden en gewonden en huizen, molens en sluizen werden vernield. De partijen moesten een grafelijke uitspraak accepteren. Hij verbande de aanstichters uit Duiveland en nam het ambacht van de overige betrokken heren in beslag.<sup>19</sup> Toch waren adellijke veten rond 1400 zeldzaam geworden. Het gezag van de vorst werd in de Bourgondisch-Habsburgse geleidelijk te sterk voor de edelen om nog eigenmachtig op te treden.<sup>20</sup>

Het inperken van bloedwraak verliep langzamer. Een doodslag die uitmondde in een vete kon de gehele maagschap in de ellende storten, anderzijds boden verwanten ook bescherming aan het individu voor zware misdrijven. In die zin versterkte vetevoering de familiesolidariteit. In Holland en Zeeland was eigenrichting in de vorm van wraakneming tot het begin van de zestiende eeuw geaccepteerd na doodslag op een verwant en bij noodweer. De autoriteiten namen in de late middeleeuwen stappen om bloedwraak te voorkomen en te reguleren. Verwanten van het slachtoffer mochten niet langer wraak nemen op onschuldige leden van de maagschap van de doodslager. Daarnaast legden overheden na delicten een vrede op, een tijdelijke afkoelperiode waarin de vijandelijkheden werden stilgelegd, zodat het conflict niet zou escaleren en een oplossing kon worden gezocht.<sup>21</sup> Om escalatie van een conflict te voorkomen konden de autoriteiten tevens de betrokkenen tijdelijk vasthouden – 'inliggen' of 'gijzeling' genoemd – om een verzoening tot stand te brengen. Op 18 oktober 1450 ontving de

<sup>16</sup> Glaudemans, *Wrake*, 38-42, 51; en Zmora, *State*, 34-35. Soms was de tegenstander ook een stad of bisschop, want '[feuds] were ineluctably linked to larger political conflicts. The practices and ideologies of the feud were manipulated to facilitate the process by which contending powers tried to consolidate authority and lordship and to dominate neighbours.'

<sup>17</sup> Burgers, *Rijmkroniek*, 150; en Brokken, *Ontstaan*, 205-206, 209-210. Wolfert van Borssele huwde in 1312 met Aleid van Henegouwen, een bastaarddochter van graaf Jan, om de verzoening te bezegelen.

<sup>18</sup> De Graaf, *Oorlog*, 327-328; en Glaudemans, *Wrake*, 52.

<sup>19</sup> NA, GH, inv. nr. 195, fol. 63r; en Rheineck Leyssius, 'Abeele', 184-185. De oorzaak van de vete is onbekend, wellicht draaide het om bezitsrechten. De verbeurde ambachten werden verkocht aan de rentmeester van Zeeland, Klaas van Borssele; zie Fruin, 'Souburg', nr. 1; en ZA, Duiveland, inv. nr. 5.

<sup>20</sup> Glaudemans, *Wrake*, 59, 63-65. Vlg. Zmora, *State*, 145-146; en Idem, 'Princes', 60-63, die betoogt dat staatsvorming in het Duitse Rijk een stimulans was voor veten tussen edelen die om controle over staatsmiddelen streden. Slechts op de lange termijn en indirect betekende de groei van de staatsmacht het einde van de adelsveten in de zestiende eeuw.

<sup>21</sup> De Waardt, 'Feud', 21, 24-25, 27; Glaudemans, *Wrake*, 92, 114-115, 311; en Hoppenbrouwers, *Heusden*, 201, 213-214. De rituelen na een doodslag en bij een verzoening worden uitgebreid besproken door Glaudemans en De Waardt.

rentmeester van Zeeland bijvoorbeeld de opdracht van de hertog om Jan van Reimerswaal en Zweder van Kruiningen te gijzelen voor een periode van veertien dagen om hun geschil 'te laten vereffenen mit vrunden ende magen van huerer beyder wegen'. De querulanten wezen hem er echter op dat het volgens het Zeeuwse landrecht alleen aan de burggraaf was toegestaan om een gijzeling te doen, zodat de rentmeester onverrichter zake terugkeerde naar Middelburg.<sup>22</sup>

Een doodslager die in Zeeland door de vierschaar schuldig bevonden werd, wachtte het schavot en de verbeurte van zijn bezit. Aan de magen van het slachtoffer werd uit de geconfisqueerde goederen een schadeloosstelling betaald van 100 pond in het geval van edelen en 25 pond in het geval van niet-edelen. Na de voltrekking van de straf zouden de magen en vrienden van het slachtoffer 'wesen ende bliven in goeder vaster zoene mitten vrienden en magen van den misdadegen tot eeuwigen dagen, alsoe vast ende in zulker macht alsof die partien de zoene selve gemaect ende gezworen hadde.'<sup>23</sup> De Zeeuwse keur van 1495 verbood ten slotte wraakoefening op onschuldige verwanten van de daders. Zij waren evenmin nog verplicht mee te betalen aan het zoengeld. De kring van aansprakelijke magen bij een misdrijf nam hierdoor sterk af. In de vijftiende eeuw waren soms meer dan 200 vrienden en magen betrokken bij een zoen, aan het einde van de zestiende eeuw betrof het alleen het conjugale gezin en eventueel de ooms en tantes.<sup>24</sup>

Moord was in de meeste gevallen aanleiding voor wraak en een vete, maar vaak liep er dan al een conflict. De verkoop van het vervallen ambacht van Jan en Filips Florisz op Schouwen aan Wouter Hugenz, Willem Jansz en Klaas Boensenz leidde tot een vete met Filips Cleeuwaartsz, die als erfgenaam aanspraak maakte op de lenen. Filips de Goede moest in 1434 ingrijpen om de gewelddadigheden, waarbij doden gevallen waren, te beëindigen.<sup>25</sup> Edelen in Zeeland maakten zich in de Bourgondische periode zelden schuldig aan moord op andere edelen, waardoor een vete zou kunnen ontstaan.<sup>26</sup> Zij begingen wel vaak doodslag op iemand van lagere sociale status. Zij verzoenden zich dan met de familie van het slachtoffer om vervolgens gratie te krijgen van de vorst. Zo kreeg Adriaan van Borssele in 1442 de opdracht van het Hof van Holland om in zijn heerlijkheid Duiveland, Hendrik Hallinksz en zijn bloedverwanten te gijzelen of te vangen. Zij moesten zich met dezelfde Adriaan verzoenen, die een broer van Hendrik had vermoord.<sup>27</sup> In 1445 betaalde Wouter van Domburg een boete van vijftien ponden van 240 groten aan de graaf voor een doodslag op Wolfert Huge Hallinksz, die 'gesciede in groter onnoselheit'.<sup>28</sup> Een derde voorbeeld van een doodslag door edelen gepleegd op een persoon van lagere sociale status, is de

<sup>22</sup> Zweder van Kruiningen werd in 1454 voor geweldpleging veroordeeld tot een boete van vijf pond. Hij weigerde de namen van zijn medeplegers te noemen; ZA, RZ BO, inv. nr. 28, fol. 62r; inv. nr. 33, fol. 10v-11r; Glaudemans, *Wrake*, 93, 99, 218; en Kruisheer, *Landkeuren*, 90-91 (artikel 2).

<sup>23</sup> Fruin, *Landkeuren*, 234-236 (kapittel IV, artikel 1). Voor moord, oftewel een doodslag die niet binnen drie dagen door de dader bekend gemaakt werd in de parochie van het delict, was geen verzoening of gratie mogelijk. Over de hoogte van zoenbedragen tussen hoge edelen werd onderhandeld; Glaudemans, *Wrake*, 263-267.

<sup>24</sup> Fruin, *Keuren*, 223-224 (kapittel III, artikel 1-5) en 243 (kapittel V, artikel 1); Hoppenbrouwers, *Heusden*, 208-209; Glaudemans, *Wrake*, 127, 251-263, 279; en De Waardt, 'Feud', 27-28, 33, 34-36. De Waardt interpreteert de zoen als de constructie van een 'lasting bond' tussen twee maagschappen. Het betalen van een schadeloosstelling moet eerder gezien worden als de kwijting van een schuld waarna de betrokkenen weer quitte stonden.

<sup>25</sup> NA, GH 238, fol. 5r-12r; MR I-III, nr. 715 (27 april 1437); en Glaudemans, *Wrake*, 132-133, 157. Er werd een schikking getroffen die voorzag in de betaling van 60 schilden aan Berwout Cleeuwaartsz en Hendrik Filipsz, de erfgenamen van de vroegere eigenaren. Filips en Berwout Cleeuwaartsz en Willem bastaard van Haamstede hadden samen met hun 'hulpen en medeplegers' een doodslag gepleegd op Hobbink Simonsz, waarvoor ze in 1434 een compositie van 100 ponden van 240 groten betaalden aan de graaf; NA, GRRek, inv. nr. 134, fol. 8v.

<sup>26</sup> Glaudemans, *Wrake*, 167-169.

<sup>27</sup> MR VII, nr. 64; en vgl. ZA, BH, reg. 99.

<sup>28</sup> ZA, RZ BO, inv. nr. 18, fol. 3r. Jonge Raas van der Maalstede betaalde in 1431 hetzelfde bedrag voor een doodslag 'onversienlic' begaan op Cornelia Pietersdr; inv. nr. 1, fol. 9r.

moord die Jan en Gijsbrecht van der Maalstede hadden begaan op Geert Reyloofsz. In 1454 schikte Jan van der Maalstede met de rentmeester voor de misdaad van zijn zonen.<sup>29</sup>

Edelen werden regelmatig schuldig bevonden aan het assisteren van voortvluchtige misdadigers en bannelingen, doorgaans verwanten of dienaren. Gillis en Klaas Dirksz van Oostzee, die Adriaan bastaard van Bruelis vermoord hadden, vonden onderdak bij Filips van Reimerswaal, die daarvoor in 1454 een boete van vier ponden van 240 groten kreeg opgelegd.<sup>30</sup> Jan en Hendrik van Renesse van der Burg, Jacob Cornelisz, Cornelis en Arend van Schengen werden zwaar beboet voor het huisvesten, voeden en niet voor de vierschaar brengen van Jonge Jan van Schengen.<sup>31</sup> Edelen werden ook verantwoordelijk gehouden voor de misdaden van hun dienaren. Zweder van Kruiningen was zijn bode Cornelis Boudijnsz behulpzaam geweest bij de gewelddadige schaking van de bejaarde weduwe van Christoffel de Winter uit Hulst in maart 1448. Voor deze daad werden zij door de schepenbank van Gent veroordeeld tot verbanning uit Vlaanderen. Dit vonnis werd ongedaan gemaakt door een rappel van ban, die de veroordeelden in maart 1449 verkregen van Filips de Goede.<sup>32</sup>

### 6.2.2 Geweldpleging

De maatregelen van de Bourgondische hertogen om hun gezag te vestigen in Zeeland verhinderden niet dat edelen zich schuldig maakten aan allerlei vormen van geweld. Veel misdaden bleven lang ongestraft, omdat de grafelijke vierschaar onregelmatig bijeenkwam en de effectiviteit van de nieuwe bestuurs- en rechtsinstellingen beperkt was. Tevens was de vorst voor de rechtsbediening vaak afhankelijk van de edelen die actief waren als zijn ambtenaren. Ten slotte konden edelen via hun contacten pressie uitoefenen om voor hun misdrijven remissie te verkrijgen van de vorst. Hij trad mild en vergevingsgezind op jegens loyale edelen als zij een misstap hadden begaan.<sup>33</sup> Dit bleek toen de grafelijke vierschaar van 17 maart tot 3 april 1433 voor het eerst in lange tijd weer bijeenkwam te Middelburg onder leiding van hertog Filips de Goede.<sup>34</sup> Tijdens deze zitting deed hij zijn gezag gelden, want verschillende aanzienlijke Zeeuwse

<sup>29</sup> ZA, RZ BO, inv. nr. 33, fol. 8v en 10v. Jan van der Maalstede betaalde een bedrag van 100 pond en Hendrik van Renesse van den Burch een boete van acht pond omdat hij de daders gehuisd en gevoed had.

<sup>30</sup> ZA, RZ BO, inv. nr. 33, fol. 14v en 17r. De misdrijf werd niet verzoend of gecompenseerd omdat 'die vrienden en magen den voirs. dooden liever ongesoent souden laten bliven'. Olivier van der Maalstede van Everingen hielp eveneens een moordenaar en werd daarvoor in 1454 beboet; fol. 11r.

<sup>31</sup> ZA, RZ BO, inv. nr. 33, fol. 8r en 13r. De broers Van Renesse waren in conflict met Jan de Witte van Werenstein, de zwager van hun vader, over de erfenis van hun moeder. Ze hadden hem in 1439 tot op het kerkhof van Baarland achtervolgd met messen en Jonge Jan van Schengen had hem bedreigd, waarvoor zij verantwoording moesten afleggen voor het Hof van Holland; *MR* VI, nr. 60 en 136. Het is onduidelijk of deze Jan dezelfde was als de gelijknamige zeerover; Paviot, *Politique*, 252-253. Jan Pietersz van Schengen moest de graaf voor het ontvoeren en verkrachten van Haze Arnoud Jansdr een schikking van 500 Bourgondische schilden (ruim 29 pond) betalen voor Pasen 1441. Tijdens de vierschaar van 1445 bleek hij dit bedrag vanwege schulden niet op te kunnen brengen en betaalde hij slechts 15 pond 'mit hulpe van zinen vrienden ende bij toe spreken van goeden mannen'; NA, GRRek, inv. nr. 142, fol. 15v; ZA, RZ BO, inv. nr. 1, fol. 9r; en inv. nr. 22, fol. 2v.

<sup>32</sup> ADN, inv. nr. B 1684, fol. 10r-13r; en Prevenier, 'Vrouwenroof', 410-417. De vrouwe van Kruiningen werd in 1454 veroordeeld voor het huisvesten van Simon Simonsz die een vrouw geschaakt had. Adriaan van Kruiningen compenseerde deze misdaad voor vijf pond; ZA, RZ BO, inv. nr. 33, fol. 12r.

<sup>33</sup> In Zeeland konden doodslagers na zich verzoend te hebben met de magen van het slachtoffer een schikking treffen met de rentmeester of baljuws (de zogenaamde 'landwinning'), waarbij strafvervolgning of een opgelegde straf werden afgekocht (de 'compositie'). De Bourgondisch-Habsburgse vorsten trokken de controle over de landwinningen vanaf de tweede helft van de vijftiende eeuw naar zich toe. Zij beschikten tevens over het vorstelijke gratierecht en verleenden misdadigers remissie- of pardonbrieven. Beide vormen van gratie moesten door het Hof van Holland geïnterineerd (wettelijk bekrachtigd) worden. De vorst kon door middel van een rappel van ban gratie verlenen en een verbanning opheffen; Vrolijk, *Recht*, 29-35, 155-156; en Claudemans, *Wrake*, 281-284, 288-294, 300.

<sup>34</sup> Smit, *Vorst*, 201-202. Filips de Goede zat de vierschaar voor als ruwaard, wat volgens de keur niet mogelijk was. Hij beloofde daarom 'den abt van Middelburch, sommigen van de ridderschap en andere mannen van Zeelant te zullen

edelen werden veroordeeld. Zij hadden in het voorgaande anderhalve decennium, toen een effectief grafelijk gezag ontbrak, allerlei geweld gepleegd en rechten naar zich toegetrokken. Met het betalen van hoge boetes ontliepen zij verbanning en confiscatie van hun bezittingen.<sup>35</sup>

De edelen die tijdens zittingen van de grafelijke vierschaar, gehouden onder leiding van Filips de Goede en Karel van Charolais, veroordeeld werden, hadden uiteenlopende misdaden begaan. Een aantal pleegde fraude door het schot 'van den aermen lieden van vele jaeren' te innen zonder het af te dragen aan de grafelijke rentmeester. In 1445 werden de families Van Renesse, Van Schengen en Van Oostende hiervoor beboet.<sup>36</sup> Verder maakten edelen zich schuldig aan allerlei geweld waarvan de aanleiding niet altijd wordt vermeld in de bronnen. Zo werden Pieter en Jacob van Baarsdorp in 1445 'overmids vele beclachten van crachten ende geweld' veroordeeld. Voor hun misdaden betaalde David van Baarsdorp een bedrag van 200 Filipsschilden aan de rentmeester.<sup>37</sup> Hij werd later om onbekende reden zelf het slachtoffer van een 'huiszoeking' tijdens zijn slaap, door de broers Willem en Wolfert van Stapel en hun medeplegers, die voor deze huisvredebreuk werden veroordeeld in 1454.<sup>38</sup>

Mishandeling en verkrachting waren ook veel voorkomende misdrijven. Frederik van Renesse bracht kort voor 1460 met vijf knechten zwaar letsel toe aan een jongen genaamd Jan Willemsz, omdat hij weigerde voor hem te zingen.<sup>39</sup> Jan van Renesse ontvoerde een vrouw geheten Nyesekin Willem Jacobsdr uit Zuid-Beveland, om haar zonder toestemming van haar vrienden en magen met zijn bastaardzoon te laten huwen.<sup>40</sup> Pieter van Schengen werd veroordeeld door de grafelijke vierschaar, omdat hij 'eene nonne die zijn zuster was zoe bereden hadde dat dair een kint of quam'.<sup>41</sup> Olivier van der Maalstede, ridder, had ook heel wat op zijn kerfstok. In 1454 compenseerde hij voor het huisvesten van een doodslager, het afnemen van een schip en het goed van een poorter van Zierikzee en het doden van een koe. Tijdens de daaropvolgende vierschaar in 1460 werd hij aangeklaagd voor het verwonden van Adriaan Klaas Kempenz van Kromvliet en het stelen van 80.000 stenen van het kerkhof van Ellewoutsdijk ten behoeve van zijn eigen woning.<sup>42</sup> De veroordelingen geven een beeld van de overtredingen die edelen in Zeeland begingen. De Bourgondische hertogen lieten het niet toe dat edelen ongestraft geweld pleegden.<sup>43</sup> De veroordeelden konden doorgaans een schikking treffen en weggkomen met een forse boete.

---

vrijwaren tegen alle schade, die hun mocht worden aangedaan, omdat zij recht spreken met hem alleen zonder medewerking der gravin van Holland'; Fruin, *Prelaat*, reg. 5 (24 maart 1433).

<sup>35</sup> NA, GH, inv. nr. 133, fol. 10r-11r.

<sup>36</sup> ZA, RZ BO, inv. nr. 18, fol. 3v, 5r; en inv. nr. 22, fol. 3r. De boetes lagen tussen de 240 en de 120 ponden van 240 groten. Jan van Renesse van der Burg bedreigde kort voor 1460 de dienaren van de rentmeester die bij hem het schot kwamen innen; inv. nr. 1740, fol. 29r-29v.

<sup>37</sup> ZA, RZ BO, inv. nr. 18, fol. 3r.

<sup>38</sup> ZA, RZ BO, inv. nr. 33, fol. 7r. De misdaad werd gecompenseerd voor een bedrag van twaalf ponden van 240 groten.

<sup>39</sup> ZA, RZ BO, inv. nr. 1470, fol. 27r. Toen Bartholomeus van Biggekerke junior eenden wilde schieten in de gracht rond de hof van Adriaan Maartenz, werd hij aangesproken door diens echtgenote. Hij reageerde enigszins overtrokken: 'zoe is hij hoir toe gegaen, ende heeft hoir ende hoir joncwijf alle beyde hoir leden in stucken gesmeten, zeggende "ic sal die eynden scieten wyen lief of leet"'. De zaak werd voor de vierschaar van 1460 gebracht; *Ibidem*, fol. 3r.

<sup>40</sup> Jan van Kruiningen composeerde als erfgenaam van Jan van Renesse deze schaking in 1445 voor 45 ponden van 240 groten; NA, GRRek, inv. nr. 146, fol. 33r.

<sup>41</sup> ZA, RZ BO, inv. nr. 1470, fol. 15v. Hij wilde het kind niet erkennen en composeerde voor vier pond.

<sup>42</sup> ZA, RZ BO, inv. nr. 33, fol. 11v; en inv. nr. 1470, fol. 25v.

<sup>43</sup> Tot een aantoonbare afname van het aantal misdaden door edelen leidde dit niet. Onder de aangeklaagden en veroordeelden tijdens de laatste hoge vierschaar in 1501 bevonden zich nog verschillende edelen; ZA, RZ BO, inv. nr. 1471; en inv. nr. 110, katern. De omvangrijke sententieregisters van het Hof van Holland, waar edelen vanaf het midden van de vijftiende eeuw werden gedaagd, zijn in het kader van dit onderzoek niet systematisch doorgenomen; NA, HH, inv. nr. 461 tot 523. Zie voor veroordelingen door het Hof van Holland ook de *Memorialen Rosa*, ed. De Blécourt e.a.; en de database behorend tot Le Bailly, *Recht*.



**Afbeelding 6.1: Jan van Domburg geeft zich over (1445), negentiende-eeuwse fantasievoorstelling**



De vorsten schrokken er echter niet voor terug om hardleerse edelen op het schavot te brengen. Bartholomeus van Biggekerke ondervond dit in 1433, Jan van Domburg in 1445 en Jan van Reimerswaal in 1526.<sup>44</sup> Jan Franksz van Domburg pleegde met zijn broer Boudewijn verschillende gewelddadigheden in de stad Reimerswaal, waarvoor zij in 1438 al gevangen waren genomen door de grafelijke baljuw. In 1441 schikte Jan met de rentmeester voor zijn misdaden en betaalde een compositie van tien ponden van 240 groten om zijn verbanning ongedaan te maken. Zijn broer Boudewijn was toen reeds overleden. In 1445 werd Jan van Domburg opnieuw gevangen genomen en door de hoge vierschaar ter dood veroordeeld. Op 7 oktober brak hij echter uit de gevangenis in Middelburg en verschool zich met enkele medegevangenen in het Minderbroederklooster. Ondanks de aanmoedigen van zijn zus om zich eervol dood te vechten in plaats van zijn geslacht ten schande te maken door in handen van de beul te vallen, gaf Jan zich na elf dagen over aan de rentmeester van Bewestenshelde en baljuw van Middelburg. Hij werd op last van de hertog op de markt onthoofd.<sup>45</sup>

De grafelijke baljuws konden edelen wel vervolgen, maar zij konden in principe niet door de stedelijke rechtbanken worden veroordeeld.<sup>46</sup> De hoge vierschaar kwam in de vijftiende eeuw onregelmatig bijeen, waardoor adellijke misdadigers ook wel door de grafelijke

<sup>44</sup> Zie § 5.2.3, noot 50; en § 7.1.1, noot 25.

<sup>45</sup> ZA, RZ BO, inv. nr. 15, fol. 3v en 4v; inv. nr. 18, fol. 6r, 56r-56v; inv. nr. 563 en 564; Kesteloo, 'Stadsrekeningen I', 273; MR V, nr. 23, 250, 321, 322, 371, 373, 450, 616; en MR VI, 372. De la Marche, *Memoires* II, 79-80, weet in zijn beschrijving van de belegering te vermelden dat: 'Et me souviens que je veiz une nonnain venir devers ledit Jehan de Dombourc, qui par plusieurs fois crioit à son frère qu'il se fist tuer plus tost en soi deffendant, que de faire telle honte à son lignaige que de cheoir en main du bourreauul.'

<sup>46</sup> Vanwege de gebrekkige rechtsbediening werden veel gevluchte misdadigers verbannen. Zij bleven soms lang ongestraft rondlopen in Zeeland. Op Zuid-Beveland verscholen veel bannelingen zich in het moerasgebied de Wilde Moeren. In 1501 werd Willem van Baarsdorp aangeklaagd omdat hij twee of drie moorden had gepleegd en het eiland onveilig had gemaakt als 'hy capytein geweest hieft inde reyse by diversche ballingen'. Zijn goederen werden in beslag genomen en zijn woning verwoest; ZA, RZ BO, inv. nr. 1741, fol. 91v; en Glaudemans, *Wrake*, 204-206.

rentmeesters en baljuws aan het Hof van Holland werden overgedragen. Lodewijk van Schengen werd in 1472 veroordeeld door het Hof van Holland, nadat hij was aangeklaagd door baljuw Jan Ruychrok van den Werve voor het verhinderen van de arrestatie van een aantal overtreders van het wapenverbod in Goes in 1469.<sup>47</sup> Joost van Schengen zat gevangen in de Gevangenpoort in Den Haag in 1473 voor het mishandelen van Hendrik Jansz uit Heinkenszand. Hij werd in 1477 door een geestelijke rechtbank veroordeeld voor het aftuigen van een priester in de sacristie van de kerk van 's-Heer Hendrikskinderen.<sup>48</sup> De Van Schengens stonden elkaar ook naar het leven, want in 1469 vonden er hevige vechtpartijen plaats tussen enerzijds Lodewijk, Mattheus en Jan van Schengen en hun mannen en anderzijds Joost en Cornelis van Schengen en hun mannen.<sup>49</sup>

Sommige misdrijven waren incidenten, maar edelen vochten ook langdurige en complexe conflicten uit over macht, bezit en eer. Verwanten, vrienden en dienaren waren erbij betrokken en verleenden elkaar steun en bescherming. Uit een getuigenverhoor dat in opdracht van de procureur-generaal van de Grote Raad in het voorjaar van 1516 werd afgenomen in Reimerswaal, blijkt een complex lokaal conflict met verschillende spelers.<sup>50</sup> Aanstichter van het conflict was Adriaan van Reimerswaal, baljuw van Reimerswaal en dijkgraaf van Beoosten Yerseke. Hij riep op nieuwjaarsdag 1516 de schepenen van Reimerswaal bijeen om een verbod te leggen op het maken van vuren voor de zoutnering op straffe van een boete van 20 pond en het verlies van het poorterschap. Twee schepenen maakten hiertegen bezwaar, omdat dit verbod de economische belangen van de inwoners van de stad zou schaden. De baljuw had ook geen mandaat om dergelijke verboden te maken.<sup>51</sup> De baljuw was furieus en beschuldigde mr. Jan Hendriksz van het heulen met de ingelanden en geërfden. De schepen repliceerde dat 'hij een vreemd man was, elcx vriendscepe behouvende ende eenen voet lands niet hebbende' om gedeelde belangen met de ingelanden te hebben. Adriaan schreeuwde tegen hem: 'ghij zijt altijts jegens mij' en greep naar zijn wapens om hem neer te steken, wat gebeurd zou zijn, ware het niet dat anderen er tussen sprongen, zodat de schepen kon vluchten. Dezelfde middag kwam het stadsbestuur weer bijeen en ontstond er opnieuw ruzie. Mr. Jan Hendriksz wist wederom te vluchten, al werd hij buiten opgewacht door Adriaans neef, Govert van Reimerswaal, met een aantal knechten. De woede richtte zich vervolgens tegen schepen en oud-baljuw Martin Baeck, maar ook die wist te ontkomen. De ingelanden durfden de daaropvolgende dagen niet de straat op, omdat Govert had bedreigd met zijn broers uit Holland wraak te zullen nemen.

Uit de getuigenissen valt op te maken dat Adriaan van Reimerswaal als dijkgraaf in conflict was met de ingelanden van de Oostwatering bij wie hij schulden had uitstaan. Tegen de achtergrond van deze ruzie speelde er een strijd om de macht in Reimerswaal en omgeving. De misstanden waren van dien aard dat de procureur-generaal het noodzakelijk achtte een onderzoek in te stellen. Adriaan van Reimerswaal rekende Pieter Govertsz, die de ingelanden

<sup>47</sup> Dekker, *Landstede*, 239; NA, HH, inv. nr. 472, fol. 372r; inv. nr. 477, fol. 129r; en inv. nr. 308, fol. 90v. Lodewijk werd in 1472 veroordeeld tot het vragen van vergiffenis, een hoge boete en bedevaarten naar Rome en Santiago.

<sup>48</sup> Dekker, *Landstede*, 284-285. Er werd in 1473-1473 een proces gevoerd bij de Grote Raad tegen Joost wegens belediging en vredeweigering en de mishandeling van Hendrik. Hij beweerde dat het misdrijf buiten zijn weten om door twee van zijn dienaren was gepleegd; Huussen, *Inventaris*, dos. 94; en Oosterbosch, *Inventaris*, inv. nr. 21 en 23. Dit is opmerkelijk omdat er in principe geen hoger beroep mogelijk was in strafzaken; Le Bailly, *Recht*, 180; en Vrolijk, *Recht*, 104.

<sup>49</sup> NA, HH, inv. nr. 471, fol. 282r-286r; GRRek, inv. nr. 308, fol. 90r; en zie: Smallegange, *Chronijk*, 739. Joost en Cornelis van Schengen waren in 1475 ook in een vete verwickeld met Jan de Cock van Opijnen, die een zwager was van Lodewijk, Mattheus en Jan van Schengen; NA, HH, inv. nr. 307, fol. 215r; GRRek, inv. nr. 308, fol. 79r en 91r.

<sup>50</sup> NA, ACB, inv. nr. 16.

<sup>51</sup> Een aantal schepenen steunden het verbod omdat zij als zouthandelaren met grote voorraden hoopten te kunnen profiteren van prijsstijgingen.

vertegenwoordigde, en de schepenen Martin Baeck en Willem van Kromvliet tot zijn directe tegenstanders. De laatste twee waren achtereenvolgens baljuw van Reimerswaal geweest van 1512 tot 1515, een ambt dat traditioneel in handen van de familie Van Reimerswaal was. Binnen het stadsbestuur kon Adriaan van Reimerswaal rekenen op de steun van onder meer de schepenen en burgemeesters Dirk Jansz en Adriaan Vocxz. Zij probeerden in 1514 en 1515 op instigatie van Adriaan door omkoping aan de macht te komen.<sup>52</sup> Naast zachte dwang maakte de edelman gebruik van geweld en intimidatie. Hij deed hiervoor een beroep op zijn neef Govert uit Holland en bastaardbroer Cornelis uit Gent en hun knechten. Cornelis liet herhaaldelijk in de kroeg weten dat hij Pieter Govertsz en Willem van Kromvliet met een 'cleerbesem', een groot slagwaard, zou 'cappen gelijk vlees ter banck in duysent sticken.'<sup>53</sup> Cornelis van Reimerswaal verrichtte verder samen met Cornelis van der Meere, die door Adriaan was aangesteld tot schout van Reimerswaal, een 'huiszoeking' en beging een aanranding. De schout mishandelde een knecht van Pieter Govertsz en maakte zich schuldig aan afpersing van marktkooplui. Het onderzoek leidde voor zover bekend niet tot vervolging. Leden van de familie Van Reimerswaal oefenden na 1518 echter geen ambten meer uit in Zeeland.<sup>54</sup>

### 6.3 Politieke conflicten

Particuliere tegenstellingen tussen edelen kristalliseerden zich langs familiale lijnen en onderlinge conflicten werden uitgevochten met behulp van verwanten, vrienden en dienaren. Vetten bleven gecentreerd rond de maagschap, ook wanneer ze escaleerden en de opeenvolgende schermutselingen qua schaal weinig verschilden van oorlogsvoering. De steun van vrienden en medeplegers bleef in dezen beperkt en kortstondig. Onderlinge conflicten gaven in Zeeland geen aanleiding tot het ontstaan van duurzame samenwerkingsverbanden tussen edelen met doelstellingen die het eigen- of familiebelang overschreden. Het antagonisme van belangen werd tijdelijk overwonnen als er een externe bedreiging opdoemde voor de gedeelde belangen.<sup>55</sup> Dit gebeurde in 1290, toen vrijwel alle edelen uit Zeeland Bewestenschelde graaf Floris V, die hen naar hun mening in hun rechten beknotte, verlieten ten gunste van zijn Vlaamse tegenhanger Gwijde van Dampierre, die aanspraak maakte op het gezag over de zuidelijke Zeeuwse eilanden. Tussen 1300 en 1304 waren de Zeeuwse edelen andermaal in opstand, nu tegen de nieuwe graaf Jan van Avesnes uit Henegouwen, die in november 1299 te Middelburg en Zierikzee was gehuldigd als graaf Jan II van Holland en Zeeland. Zij zochten wederom steun bij Gwijde, die als leenheer immer een reëel alternatief was, om zo het langsepende conflict om Rijks-Vlaanderen tussen de twee graven in hun eigen politiek voordeel te benutten. Aan de polarisatie kwam rond 1309 een einde, nadat graaf Willem III zich met alle opstandelingen had verzoend.<sup>56</sup> Deze opeenvolgende conflicten tussen graaf en edelen in Zeeland leidden niet tot het ontstaan van structurele tegenstellingen waarbij adellijke partijen om de macht streden.

<sup>52</sup> Joost Jansz weigerde in 1514 de gift van 50 gulden, die Dirk Jansz hem tijdens de mis aanbood in ruil voor zijn stem in de burgemeestersverkiezing, evenals een accijnsvrijheid en het ambt van pensionaris. Aan mr. Jan Hendriksz werd het ambt van stadsdokter tevergeefs beloofd. De genoemde burgemeesters werden gekozen vanwege de 'grootte bede, instantie ende begeerte van joncker Adriaen van Reymerswale'. De verkiezing werd geannuleerd door de vorstelijke commissarissen die ingelicht waren door Willem van Kromvliet, maar er werd geen gehoor gegeven aan hun vonnis.

<sup>53</sup> Pieter Govertsz vertegenwoordigde de ingelanden, terwijl Willem van Kromvliet Adriaan van Reimerswaal aangebracht zou hebben bij de procureur-generaal. Adriaan pachtte het baljuwschap van Reimerswaal sinds 6 augustus 1515, daarvoor was het nog geen jaar in handen van Willem; ZA, RZ B0, inv. nr. 125.

<sup>54</sup> Laurens de Blioul pachtte het baljuwschap van Reimerswaal per 7 augustus 1518 en stelde Martin Baeck aan als stadhouder in 1521; ZA, RZ B0, inv. nr. 145; en Fruin, *Rekeningen*, reg. 563.

<sup>55</sup> Croenen, *Grafelijkheid*, 135-136; en Brokken, *Ontstaan*, 207-208.

<sup>56</sup> Janse, 'Partijen', 96, 104-105; Brokken, *Ontstaan*, 208-211, 217-218; en Burgers, 'Adelspolitiek', 482-485.

Duurzame politieke tegenstellingen tussen groepen edelen ontstonden in Holland en Zeeland halverwege de veertiende eeuw. Na het sneuvelen van de kinderloze graaf Willem IV († 1345) brak er in 1350 een machtsstrijd uit tussen zijn zuster Margaretha, die door haar echtgenoot, de Duitse keizer Lodewijk de Beier, met Henegouwen, Holland en Zeeland was beleend, en haar jonge zoon Willem, aan wie ze het bestuur van de graafschappen aanvankelijk had overgedragen. Achter elk van de twee troonpretendenten schaarde zich een harde kern van edelen en een in samenstelling wisselende groep van aanhangers. De politieke tegenstellingen raakten vervolgens geconsolideerd en bleven tot het einde van de vijftiende eeuw opspelen in tijden dat de positie van de landsheer zwak was.<sup>57</sup> Deze partijen, bekend onder de namen Hoeken en Kabeljauwen, waren georganiseerd rond rivaliserende troonpretendenten en openbaarden zich wanneer edelen en/of stedelijke facties zich tegen de vorst keerden en zich opstelden achter een rivaal die enige legitieme aanspraak kon maken op de macht. Met facties worden (adellijke) groepen aangeduid die aan het hof, binnen een bestuursinstelling of in het stadsbestuur om de macht streden, zonder dat daarbij het gezag van de vorst werd betwist.<sup>58</sup>

### 6.3.1 Partijstrijd in Zeeland, 1417-1428

De partijstrijd aan het einde van de veertiende eeuw speelde zich hoofdzakelijk buiten de Zeeuwse landsgrenzen af. Wel behoorden alle belangrijke Zeeuwse edelen tot de partij die in 1391 een verbondsbrief opstelde, waarin ze trouw beloofden aan graaf Albrecht die in machtsstrijd was verwickeld met zijn zoon Willem van Oostervant. Zij kozen bijgevolg, met de steden Middelburg, Zierikzee en Reimerswaal, voor het Kabeljauwse kamp.<sup>59</sup> Vijfentwintig jaar later voorvoelde graaf Willem VI dat er tweedracht zou ontstaan bij de opvolging door zijn enige dochter Jacoba van Beieren. In 1416 liet hij de edelen en steden van Holland en Zeeland daarom plechtig beloven haar na zijn dood te zullen erkennen als landsvrouwe.<sup>60</sup> De onenigheid brak, zoals verwacht, spoedig uit na Jacoba's huldiging een jaar later, omdat haar oom Jan van Beieren, gesteund door rooms-koning Sigismund, aanspraak maakte op haar grafelijke titels en contact zocht met de Kabeljauwse partij.<sup>61</sup> De strijd die ontstond verliep voorspoedig voor Jan en in 1419 sloot hij het verdrag van Woudrichem met de echtgenoot van Jacoba, hertog Jan IV van Brabant. De eerstgenoemde werd benoemd tot mederegent over Holland en Zeeland voor een periode van vijf jaar en tevens aangewezen als erfgenaam bij het kinderloos overlijden van Jacoba. Uit geldnood verpandde Jan van Brabant nog geen jaar later de graafschappen aan Jan van Beieren voor een periode van twaalf jaar. Dit verdrag van Sint-Maartensdijk werd op 21

<sup>57</sup> Jansen, 'Holland', 307-311; en Janse, *Ridderschap*, 403-413. Over de twisten zijn twee gedetailleerde studies verschenen: Brokken, *Ontstaan*; Van Gent, *Saken*; zie ook: Janse, *Pion*, 31-36, 125-131; en Te Braake, *Recht*, 260-271.

<sup>58</sup> Dit onderscheid tussen partijen en facties naar politiek oogmerk wordt gemaakt door Janse, 'Partijen', 94; en Idem, *Ridderschap*, 105. In de historiografie is ook een ander onderscheid gemaakt, namelijk 'de moderne opvatting van facties als een onderling verbonden, lokaal georiënteerde groep met een gemeenschappelijke belangenbehartiging en van partij als grote, landelijke groepering met dezelfde politieke oogmerken'; Brokken, *Ontstaan*, 205, 218; en vlg. Van Gent, *Saken*, 430, die 'groepen edelen en ambtenaren, met nauwe contacten met gelijkgestemde facties' als partijen opvat en 'stedelijke notabelen en hun aanhangers onder de stadsbevolking' als facties. Een probleem van dit onderscheid tussen landelijke en lokale machtsstrijd is dat conflicten tussen edelen vrijwel altijd een bovenregionaal karakter droegen door de verspreiding van hun goederenbezit en hun aanwezigheid in het centrum van de macht, het grafelijke hof. Dit neemt niet weg dat op sommige momenten lokale geschillen vervlochten raakten met een machtsstrijd die op landsniveau speelde; zie: Brand, *Macht*, 104-106, 110; en Blockmans, 'Vete', 31-32.

<sup>59</sup> Waale, *Oorlog*, 69, 241; *Dagvaarten* I, nr. 504; en de aanvullingen van Van Gent, *Saken*, 436, noot 30. De Van Haamstedes en Van Kruiningens behoorden niet tot het Kabeljauwse verbond.

<sup>60</sup> *Dagvaarten* I, nr. 834.

<sup>61</sup> Tussen najaar 1417 en voorjaar 1419 deden zich verschillende schermutselingen voor tussen voor- en tegenstanders van Jacoba. Zij deed een beroep op de Zeeuwse edelen en steden om militaire bijstand; Unger, *Bronnen* II, 285-386; Van Mieris, *Charterboek* IV, 484; NA, GH, inv. nr. 1270, fol. 59v; en inv. nr. 1271, fol. 22v, 99v-100r, 111v.

april 1420 buiten het weten van Jacoba gesloten. Zij ondernam later dat jaar verwoede pogingen om haar huwelijk met Jan van Brabant ongeldig te laten verklaren.<sup>62</sup>

Op 21 november 1420 beloofden 68 edelen uit Zeeland trouw aan de nieuwe landsheer.<sup>63</sup> Vrijwel alle edelen legden zich neer bij de situatie, terwijl Jacoba in het voorjaar van 1421 naar Engeland uitweek, waar ze in de persoon van Humphrey, hertog van Gloucester, een nieuwe echtgenoot vond. Jan van Beieren stond echter op slechte voet met een aantal edelen die Jacoba steunden. Tweemaal was hij met Jan van Brabant overeengekomen hen uit te sluiten van het landsbestuur. Tot de gebrandmerkte edelen behoorden heer Floris van Haamstede en Adriaan van Blois van Treslong.<sup>64</sup> De laatste was een zoon van Jan bastaard van Blois, schout en kastelein van Gouda, die reeds in 1391 gekozen had voor het Hoekse kamp.<sup>65</sup> De identificatie van Floris van Haamstede is ingewikkelder: in 1416 beloofden Floris van Haamstede, heer van Haamstede, zijn gelijknamige zoon Floris, heer van Montignies, en zijn neef Floris Willemsz van Haamstede, allen ridders, Jacoba te erkennen. De oude heer van Haamstede is waarschijnlijk in 1418 of begin 1419 overleden, waarna zijn zoon Floris hem opvolgde als heer van Haamstede.<sup>66</sup> Hij behoorde tot de groep edelen die in november 1420 trouw beloofden aan Jan van Beieren. Het was dus zijn neef Floris Willemsz van Haamstede, die gebrouilleerd was met de hertog.<sup>67</sup>

De partijstrijd herleefde na de dood van Jan van Beieren in 1425, die zijn neef Filips de Goede had aangewezen als erfgenaam. Jan van Brabant, aan wie de graafschappen waren teruggevallen, stelde op 19 juli 1425 de Bourgondische hertog aan als ruwaard.<sup>68</sup> Jacoba verzette zich hiertegen met het argument dat de overeenkomst niet rechtsgeldig was, omdat Jan van Brabant niet meer haar voogd en echtgenoot was. Met geweld probeerde zij Zeeland voor zich te winnen. Lodewijk van Montfoort en Floris van Haamstede trokken in 1425 van Schouwen naar Zuid-Beveland om de steden te winnen voor haar zaak. In Reimerswaal slaagden zij daarin, maar Wolfert van der Maalstede, baljuw van Goes, leverde slag en weerstond hen.<sup>69</sup> Het verzet van Jacoba ondervond meer tegenspoed: op 13 januari 1426 werd haar troepen en een Engels leger bij Brouwershaven door Filips de Goede verslagen. Na de dood van Jan van Brabant (17 april 1427) weigerde het merendeel van de onderdanen haar bovendien te aanvaarden als gravin. Noodgedwongen sloot zij op 3 juli 1428 de Zoen van Delft met de hertog en verzoende zich met de Kabeljauwse edelen en steden. Jacoba werd erkend als gravin van Henegouwen, Holland en Zeeland, maar moest Filips de Goede als regent en erfgenaam accepteren.<sup>70</sup> Op 22 augustus 1428

<sup>62</sup> Deze episode in de Hollands-Zeeuwse geschiedenis is vaak verhaald; zie: Jansen, 'Holland', 320-322; Van Gent, *Saken*, 439-441; Smit, *Vorst*, 151-172; en Stein, 'Affaire', 6-10. En voor de tekst verdragen en namen van edelen die ze bezegelden: *Dagvaarten* I, nr. 903 en 934; en Van Mieris, *Charterboek* IV, 525-526, 548.

<sup>63</sup> NA, GH, inv. nr. 210, fol. 22v; en Smit, *Vorst*, 170. De lijst telt 70 edelen 'die mijnen genedigen here aen sijn hant getast hebben by hem te blijven', dat wil zeggen zijn hand aanraakten bij een belofte van trouw.

<sup>64</sup> NA, GH, inv. nr. 111 (19 januari 1419) en inv. nr. 114 (20 april 1420); en *Dagvaarten* I, nr. 934.

<sup>65</sup> Abels, *Gouda*, 59-65.

<sup>66</sup> Op 14 februari 1419 wordt Floris van Haamstede heer van Haamstede en Montignies genoemd; *Dagvaarten* I, 903, terwijl hij in de voorgaande jaren alleen heer van Montignies en Hantes werd genoemd. Titels die hij van zijn broer Jan had geërfd in 1410; NA, inv. nr. 741, fol. 61r en 79v. Opmerkelijk is dat zijn neef Floris van Haamstede niet bij het sluiten van het verdrag van Woudrichem aanwezig was, maar wel diens vader Willem van Haamstede.

<sup>67</sup> Floris Willemsz behoorde tot het gevolg van Jacoba, evenals de vrouwe en een jonkvrouwe van Haamstede; Janse, *Pion*, 116, 204, 231. Floris Willemsz van Haamstede werd op 17 augustus 1428 door de gravin beleend met de hoge heerlijkheid Bergen in Kennemerland; NA, AGN, inv. nr. 712, fol. 72v; en NA, GRReg, inv. nr. 2, fol. 106v. Bergen was als lage heerlijkheid in 1410 nog in handen van zijn neef Floris Florisz van Haamstede; Kort, 'Kennemerland', 74; NA, GH, inv. nr. 741, fol. 61r en 71v; en vgl. *Dagvaarten* I, nr. 885.

<sup>68</sup> Van Gent, *Saken*, 441-443; en Stein, 'Stände', 213-214.

<sup>69</sup> ZA, RZ BO, inv. nr. 504, ongefolieerd; en Dekker, *Landstede*, 152-154. Tijdens de slag van Brouwershaven vocht Wolfert met zijn manschappen aan de zijde van Filips de Goede.

<sup>70</sup> Stein, 'Affaire', 9-10; en Vaughan, *Philip*, 29-49. Voor de slag van Brouwershaven, zie § 4.5; en de levendige beschrijving bij Von Löher, *Jakobäa* II, 252-267.

verleende hij, tijdens een inhuldigingstocht met Jacoba, een privilege aan de ridderschap, steden en inwoners van het graafschap Zeeland.<sup>71</sup>

In de periode tussen Jacoba's troonopvolging in 1417 en de Zoen van Delft bekenden verscheidene Zeeuwse edelen politieke kleur. In tabel 6.1 staan de namen gerangschikt van de edelen van wie bekend is dat zij de gravin dan wel haar tegenstanders Jan van Brabant, Jan van Beieren en Filips de Goede steun verleenden. De verdeeldheid onder de Zeeuwse edelen was groot, hoewel velen zich uit strategische overwegingen afzijdig hielden in het conflict. Het Hoekse kamp werd geleid door de Floris, heer van Haamstede, die Jacoba van Beieren steunde. Zijn neef Floris Willemsz van Haamstede, die in 1420 hofmeester van Jacoba was, werd in 1421 door Jan van Beieren verbannen uit Zeeland. De landsheer verkocht zijn verbeurd verklaarde bezit met dat van Jacoba's medestanders Jan van Kruiningen en Jan van Oostende aan zijn eigen bastaardzoon Jan van Beieren. Na de dood van deze Jan van Beieren in 1423 kocht Otto van Reimerswaal de goederen.<sup>72</sup> Floris van Haamstede, Jan van Oostende, Jan van Kruiningen, ridders, Jan van Haamstede en Pieter van Botland gaven zich met Gerrit van Strijen, heer van Zevenbergen, over aan Filips de Goede op 11 april 1427, na een maandenlange belegering van de stad en het slot Zevenbergen. Zij werden naar een kasteel bij Lille gevoerd. Spoedig daarna begonnen de onderhandelingen over de voorwaarden voor hun vrijlating.<sup>73</sup>

**Tabel 6.1: Partijdigheid van Zeeuwse edelen, ca. 1417-1428**

<i>Hoeken</i>	<i>Kabeljauwen</i>
Jan bastaard van Blois	Floris van den Abeele
Adriaan van Blois van Treslong	Albrecht en Gillis van Arnemuiden
Alsten en Pieter van Botland	Floris en Boudewijn van Borssele
Floris, heer van Haamstede	Filips van Borssele
Raas en Costijn van Haamstede	Hendrik van Borssele
Floris van Haamstede	Frank van Borssele
Jan van Haamstede	Jacob van Borssele
Jan van Heenvliet	Boudewijn van Domburg
Jan van Hodenpijl	Panraas van Domburg
Lodewijk bastaard van Holland	Laurens van Kats
Jan van Kruiningen	Arend van Kruiningen (?)
Jan van Oostende	Wolfert van der Maalstede
Jan en Wolfert van der Oosterland	Willem van Oostende
Jan van Renesse van Rhijnauwen	Klaas Kervink van Reimerswaal
	Otto van Reimerswaal
	Hendrik van Renesse van der Burg
	Jan van Renesse van Everingen
	Ewout van Schengen

Floris, heer van Haamstede, verbleef gedurende deze jaren op zijn machtsbasis op Schouwen. Hij voerde Jacoba's troepen aan bij de slag van Brouwershaven in 1426. Floris liet Filips de Goede voor de strijd via een heraut weten 'dat hij op sijns vader erve ware ende dat hij daer leven ende sterven woude'. Hij werd gevangen genomen, maar daarmee liep de strijd goed

<sup>71</sup> Smit, *Vorst*, 195-198; en ZA, RZ BO II, inv. nr. 452, fol. 32r-34r (22 augustus 1428).

<sup>72</sup> AR, RK, inv. nr. 1788, fol. 2r; Van Mieris, *Charterboek* IV, 590, 703-704; Dekker, *Zuid-Beveland*, 421; en NA, GH, inv. nr. 211, fol. 21v. De vrouw van Jan van Oostende, ene jonkvrouw Catharina, kreeg een lijftocht van 150 schilden uit zijn verbeurd bezit; NA, GH, inv. nr. 211, fol. 20v (12 september 1421).

<sup>73</sup> De namen zijn terug te vinden bij: Dixmude, *Gebeurtenissen*, 117-118; en zie: Vaughan, *Philip*, 45. De brief van submitie van Gerrit van Strijen, die zonder zegel was, werd bezegeld door Floris van Haamstede. Filips de Goede schreef op 7 mei 1427 een brief aan Huce en Boudewijn van Lannoy over de onderhandelingen met Gerrit, Floris en Jan van Oostende over de voorwaarden van hun vrijlating; ADN, inv. nr. B 1449, nr. 15.552(b). Jan van Oostende († ca. 1438) werd pas na de dood van Jacoba in 1436 vrijgelaten; Lambin, 'Zevenbergen', 16. Hij was op 19 maart 1426 voor de tweedemaal verbannen en zijn goederen werden toen aan zijn achterneef Willem van Oostende, die Kabeljauws gezind was, in gebruik gegeven; NA, GH, inv. nr. 895, fol. 21v; en ZA, RZ BO, inv. nr. 10, fol. 44r.

voor hem af.<sup>74</sup> Jan van Hodenpijl, Raas en Costijn van Haamstede en Jan van Renesse sneuvelden volgens de auteur van het *Goudse kroniekje*.<sup>75</sup> De precieze familierelatie tussen Floris, heer van Haamstede, en de broers Raas en Costijn is onbekend (schema 6.1). De broers waren vanaf 1409 actief in het grafelijke bestuur, toen zij door graaf Willem VI werden benoemd tot baljuw van respectievelijk Middelburg en Brouwershaven.<sup>76</sup> Raas van Haamstede had Jan van Beieren op 6 mei 1418 een ontzegbrief gezonden, niettemin beloofde de edelman hem in het najaar van 1420 weer trouw.<sup>77</sup> De bezittingen van Raas en Costijn werden na hun dood in beslag genomen en verkocht aan Floris van Borssele.<sup>78</sup>

Schema 6.1: De familie Van Haamstede rond 1431

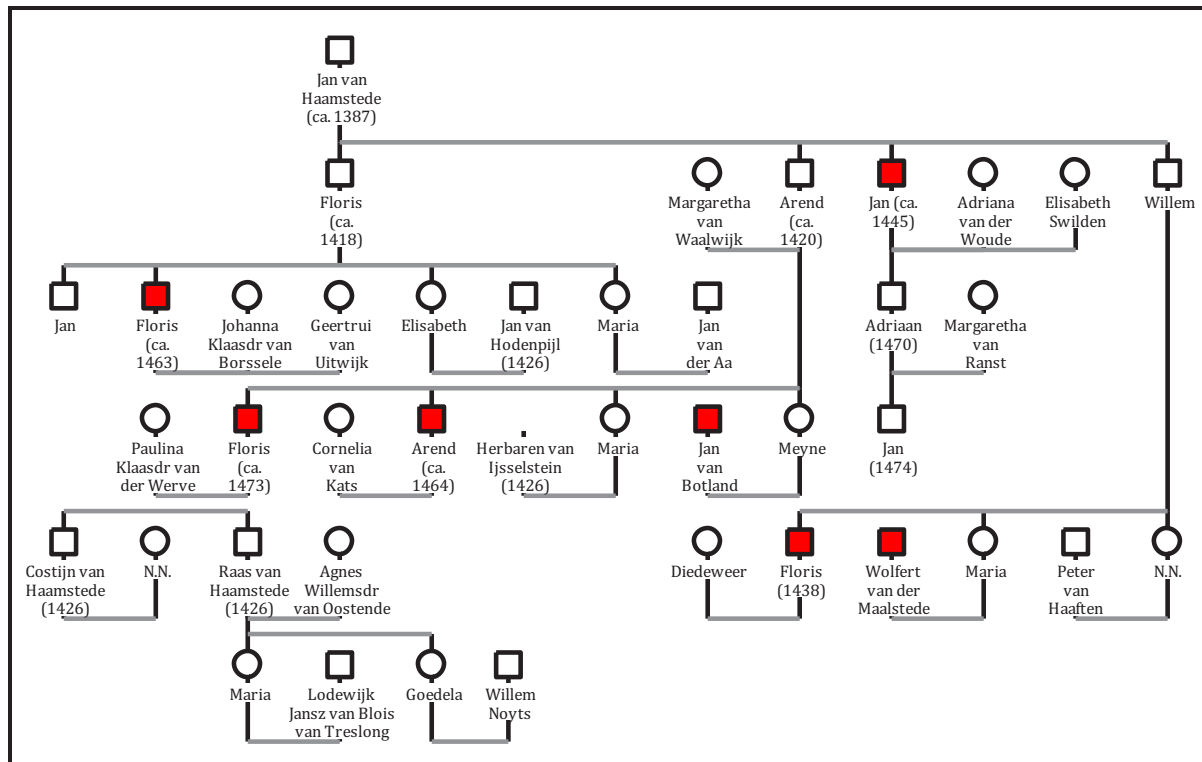

De zonen van Jan van Renesse van Rhijnauwen steunden Jacoba eveneens. In oktober 1418 zond de gravin een bode naar Utrecht om de drie broers om bijstand te vragen, waar zij

<sup>74</sup> Bruch ed., *Beke*, 384.

<sup>75</sup> Scriverius ed., *Goutsche chronycxken*, 117. Zie ook: Van Boxhorn, *Chronick II*, 198-199 en vgl. Bruch ed., *Beke*, 385. De Kattendijke-kroniek maakt slechts melding van het sneuvelen van Raas van Haamstede.

<sup>76</sup> Polvliet, 'Haamstede', 386-387, 397-399. Raas en Costijn waren waarschijnlijk niet, zoals Polvliet en Dek menen, zonen uit een tweede huwelijk van Jan, heer van Haamstede, (ca. † 1387); hij was vermoedelijk hun grootvader of oom en zij daardoor (achter)neven van Floris, heer van Haamstede, die in 1426 slag leverde. Raas trad in 1420 namelijk op als voogd van Floris en Arend, die de kinderen van zijn neef Arend Jansz van Haamstede worden genoemd. Mogelijk was hij een nakomeling van Floris van Haamstede, die tijdens de partijstrijd rond 1351 was omgekomen. Hij was een jongere broer van Jan († ca. 1387); NA, GH, inv. nr. 210, fol. 13r. Zie voor de vier zonen van Jan van Haamstede in 1387-1388: Fruin, *Abdij*, reg. 612; Van Mieris, *Charterboek III*, 439; en Dodt van Flensburg, 'Buurspraeck-boeck', 60.

<sup>77</sup> Van Mieris, *Charterboek IV*, 485. Raas van Haamstede begon de vete 'om grote onrechte, craft, geweld, ende kenlike ongenade die ghi [Jan van Beieren] an der hoichgeborene, deurluchtiger vorstynnen, vrouwe Jacob van Beyeren [...] gekeert hebt.' Raas werd door Jacoba op 13 mei 1420 nog benoemd tot baljuw van Brouwershaven. Op 27 juli 1421 kreeg Agnes van Oostende een lijftocht van 150 Franse schilden toegekend uit de verbeurd verklaarde goederen van haar verbannen echtgenoot. Adriana, echtgenote van Jan van Haamstede, ontving op 22 juli 1421 een lijftocht van 200 schilden jaarlijks uit de goederen van haar echtgenoot; NA, GH, inv. nr. 211, fol. 20v, 21r.

<sup>78</sup> Van Mieris, *Charterboek IV*, 873; en Verkooren, *Inventaire IV*, nr. 10397 (28 januari 1427); NA, GH, inv. nr. 712, fol. 89r-90r (24 juli 1426), fol. 94r (28 januari 1427); en ZA, BB, inv. nr. 100, fol. 17r. Floris betaalde voor het goed 1.000 Hollandse schilden. Van Raas van Haamstede wordt in de verkoopakte niet expliciet vermeld dat hij was gesneuveld.

gehoor aan gaven.<sup>79</sup> Jan van Renesse van Rhijnauwen junior was ook betrokken bij de partijstrijd in het Sticht tussen de Lichtenbergers en de Lokhorsten, hetgeen het grensoverschrijdende karakter van de politieke conflicten tussen edelen in deze periode aantoont. Hij steunde Rudolf van Diepholt in de strijd om de bisschopszetel van Utrecht en pleegde op 19 mei 1426 een succesvolle overval op Utrecht, waardoor de door Filips van Bourgondië gesteunde kandidaat Zweder van Kuilenburg de strijd uiteindelijk zou verliezen.<sup>80</sup>

Schema 6.2: De familie Van Renesse rond 1431

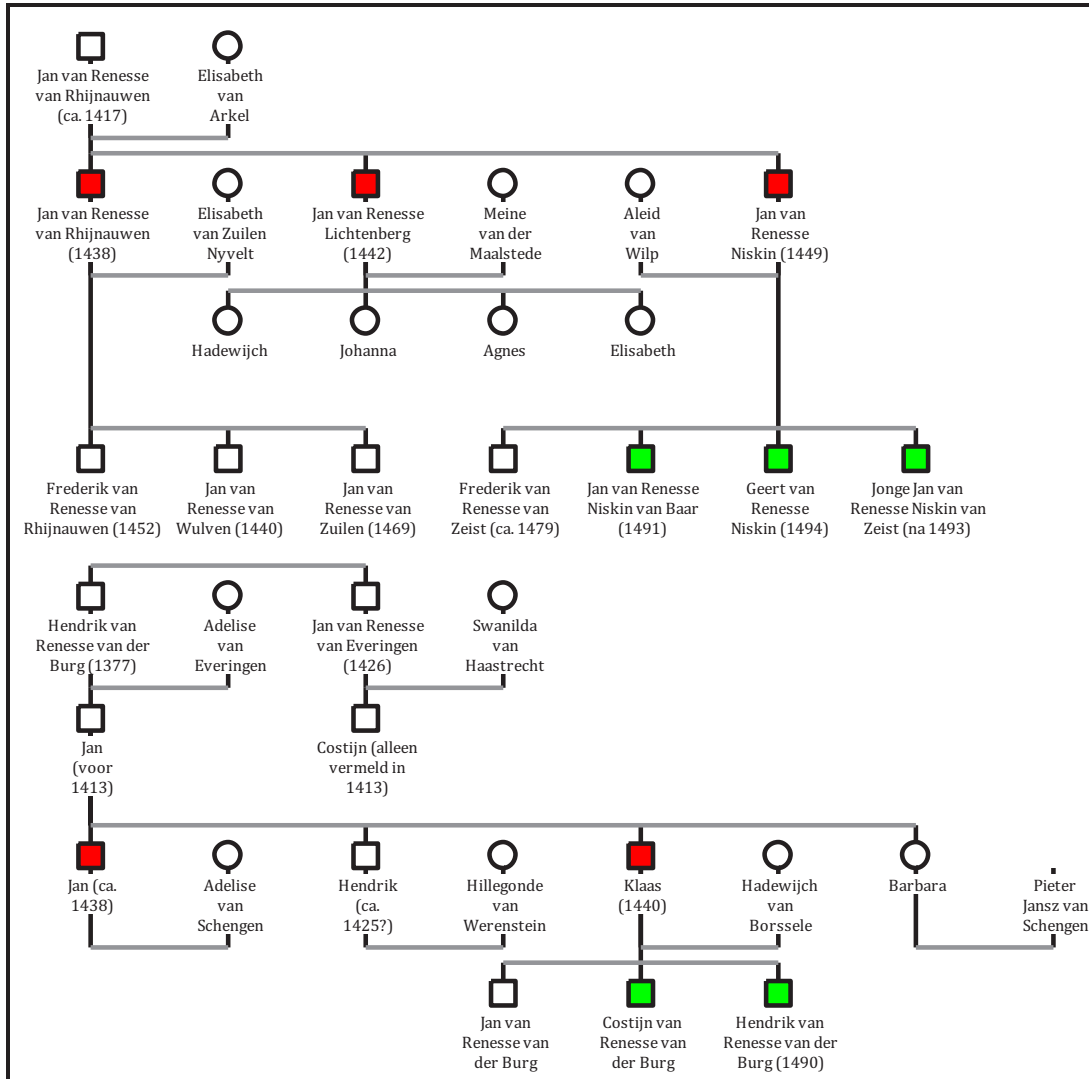

De familie Van Renesse was politiek verdeeld. Een verre neef van de genoemde broers, de in Zeeland gevestigde ridder Hendrik van Renesse van der Burg, liep in 1418 over naar het kamp van Jan van Beieren. Zijn leengoed dat door Jacoba verbeurd verklaard werd, ontving hij in 1423 terug van Jan van Beieren. Hendrik diende hem als kapitein-generaal en rentmeester van West-Friesland. Daarna komt hij niet meer voor in de bronnen. Zijn ambachtbezit was in 1431 in handen van Wolfert Lodewijksz van der Maalstede.<sup>81</sup> Een oom van Hendrik, de kinderloze Jan

<sup>79</sup> NA, GH, inv. nr. 1271, fol. 109v.

<sup>80</sup> Van Anrooij e.a., *Kattendijke*, 520-521; Bruch ed., *Beke*, 390-395; Struick, *Utrecht*, 91-95; en Van Gent, *Saken*, 443. Jacoba sloot op 14 maart 1427 een verdrag met Rudolf van Diepholt.

<sup>81</sup> Van Mieris, *Charterboek IV*, 493; NA, GH, inv. nr. 1275, fol. 26v; inv. nr. 210, fol. 12r; en Des Tombe, *Renesse*, 99, 103.



van Renesse van Everingen, die eveneens aan de kant van Filips van Bourgondië stond, sneuvelde waarschijnlijk bij de slag van Brouwershaven in 1426. Zijn leenbezit werd verkocht aan Hendrik van Borssele, die een derde deel doorverkocht aan Willem van Oostende.<sup>82</sup>

Floris, heer van Haamstede, werd bij Brouwershaven gevangen genomen en in bewaring gesteld te Brielle bij Elizabeth van Görlitz, de weduwe van Jan van Beieren. Hoewel Filips de Goede hem zijn bezit had ontnomen, kwam het in december 1427 tot een vergelijk. Floris betaalde een losgeld van 3.700 kronen en kreeg de hoge heerlijkheid Haamstede, zijn ambachten en het dijkgraafschap van Schouwen terug.<sup>83</sup> Hij verzoende zich bovendien met Elizabeth van Görlitz en beloofde haar vrienden en raden, de Kabeljauwse edelen Hendrik, Frank, Filips, Boudewijn en Floris van Borssele, Laurens van Kats, Cornelis en Adriaan van Reimerswaal, Wolfert van der Maalstede en hun dienaren geen kwaad te doen. Uit deze belofte blijkt dat politieke conflicten en adellijke rivaliteit nauw met elkaar verweven waren. Floris was niet alleen in conflict met de vorst geweest, maar had tevens een vete gevoerd tegen de 'ghansser maechtale van Borssele'. De wedijver tussen deze twee families en hun partijkeuze was oud en ging terug op een conflict uit het midden van de veertiende eeuw.<sup>84</sup>

De verzoeningsakte bevat een aanwijzing over de vorming van politieke adelsgroepen. De Kabeljauwse partij, die Jan van Beieren en Filips de Goede steunde, was gevormd rond de machtige familie Van Borssele en hun maagschap. De partij telde ook aanhangers onder edelen van lagere status en vond steun onder de leden van de stedelijke elites.<sup>85</sup> Daartegenover stond de Hoekse partij rond de familie Van Haamstede en aanverwante families. De grootvader van Floris van Haamstede was gehuwd geweest met een dochter uit het geslacht Van Kruiningen.<sup>86</sup> Floris was verder de zwager van Jan van Hodenpijl. Raas van Haamstede was gehuwd met een Agnes van Oostende en hun dochter Maria met Lodewijk van Blois van Treslong.<sup>87</sup> Lodewijks tante Maria van Blois was de vrouw van Jan van Kruiningen, wiens jongere broer Adriaan in de

<sup>82</sup> De kronieken spreken van het sneuvelen van een Jan van Renesse zonder toevoeging, waardoor hij lastig te identificeren is. De broers Jan van Renesse van Rhijnauwen, Jan van Renesse van Lichtenberg en Jan van Renesse Niskin waren in 1433 nog in leven; ZA, RZ BO, inv. nr. 3, fol. 3r. Jan van Renesse van Lichtenberg was gehuwd met Meyne van der Maalstede (lijftocht, 5 augustus 1417) en had twee dochters: Johanna, gehuwd met Willem van Oostende, en Elisabeth, gehuwd met Adriaan van Kruiningen; NA, GH, inv. nr. 231, fol. 1v; en ZA, RZ BO, inv. nr. 16, fol. 4v. Zij hadden in 1442 elk een kwart van het ambachtsbezit van hun schoonvader in handen, terwijl de overige helft toekwam aan (de nakomelingen van) zijn broers; ZA, RZ BO, inv. nr. 16, fol. 4v. Jan had nog twee dochters genaamd Hadewijch en Agnes, die met Elisabeth een deel van de watermolen van Vlissingen verkochten aan Hendrik van Borssele in 1439; Henderikx, *Cartularium*, nr. 74. Jan van Renesse van Everingen, gehuwd met Swanilda Paulusdr van Haastrecht, stond met zijn schoonvader aan Kabeljauwse zijde en was in november 1420 kapitein van Borssele voor Jan van Beieren; NA, GH, inv. nr. 210, fol. 21r; Fruin, *Leenregisters*, 22-25; Henderikx, *Cartularium*, nr. 136, 141, 145, 151; Arkenbout, 'Bronnen', 280, 290; en vgl. Des Tombe, *Renesse*, 99-103.

<sup>83</sup> NA, GRRek, inv. nr. 128, fol. 11r; NA, GH, inv. nr. 216, fol. 14r-15r, 45r-45v; inv. nr. 895, fol. 40v-41r; Polvliet, 'Haamstede', 392; en Von Löher, 'Beitrag II', 258, 270. De heer van Haamstede zou bij nalatigheid in het betalen van het geld terugkeren in het gevang te Brugge. Hij ontving tevens een beschutbrief. De heerlijkheid van de duinen van Schouwen, de zeevond en jachtrecht behield de hertog aan zichzelf.

<sup>84</sup> Van Mieris, *Charterboek IV*, 905 (25 december 1427); en Brokken, *Ontstaan*, 257-259, 547-549.

<sup>85</sup> Naar factievorming in de Zeeuwse steden is nog geen onderzoek verricht. De meeste steden kozen de zijde van Jan van Beieren en Filips de Goede. Onder andere in Goes en Reimerswaal verzette een deel van de stedelijke bestuurselite zich tegen Jan van Beieren; Dekker, *Landstede*, 152; NA, GH, inv. nr. 213, fol. 57r; en Van Mieris, *Charterboek IV*, 772-773. Zierikzee was overwegend pro-Jacoba maar stelde zich neutraal op gedurende de conflictueuze jaren; Smit, *Vorst*, 178, 184, 190; Stein, 'Stände', 219; en vgl. Janse, *Ridderschap*, 413.

<sup>86</sup> Volgens de genealogie van Dek, 'Cruijningen', 90-91. Des Tombe, *Renesse*, 90, 100-101, oppert dat hij ook getrouwd is geweest met een dochter uit het geslacht Van Renesse; en zie ook Brokken, *Ontstaan*, 548.

<sup>87</sup> Andere Hoekse verwantschapsrelaties: Guy bastaard van Blois, de oom van Lodewijk van Blois, was gehuwd met Clara van Botland en Jan van Haamstede was een neef van Pieter van Botland; Fruin, 'Ruychrock', 249, 252. Herbaren van IJsselstein, die in 1426 na de belegering van zijn kasteel door Filips de Goede onthoofd werd, was gehuwd met Maria Arendsdr van Haamstede; Janse, *Ridderschap*, 413; en Kort, 'Egmond', 242. Vgl. Dek, *Graven*, 22; en Polvliet, 'Haamstede', 397, menen dat zij Johanna heette en dochter was van Floris, heer van Haamstede († ca. 1418).

echt trad met een dochter van Jan van Renesse van Lichtenberg en Meyne van der Maalstede. Hun andere dochter Johanna huwde met Willem van Oostende, die tot het Kabeljauwse kamp behoorde.<sup>88</sup> Rivaliteit tussen adellijke families kwam dus tot uiting in de partijkeuze, maar huwelijken tussen families van verschillende politieke kleur waren allerm minst uitzonderlijk. Wolfert van der Maalstede was getrouwd met Maria van Haamstede. Floris van Haamstede was zelf gehuwd met Johanna van Borssele, een zus van Jacob van Borssele die in dienst van Filips de Goede dodelijk verwond raakte tijdens de slag bij Brouwershaven. De familie Van Borssele was ook verwant met de families Van Renesse en Van Kruiningen.<sup>89</sup> Ondanks dat adelspartijen zich kristalliseerden langs familienetwerken, speelden naast familiebanden ook andere belangen en loyaliteiten een rol in de partijkeuze van edelen in Zeeland.<sup>90</sup>

Adellijke rivaliteit in de vorm van partijstrijd draaide om de politieke macht, oftewel nabijheid tot de vorst om invloed uit te oefenen en ambten en gunsten te verwerven. De Zeeuwse graven en gravinnen en hun pretendentes mobiliseerden hun adellijke cliënten bij conflicten, terwijl edelen die zich benadeeld voelden door de zittende vorst aansluiting zochten bij een tegenkandidaat met aanspraken op de grafelijke titel.<sup>91</sup> Op de precieze motieven van edelen om te participeren in de partijstrijd is moeilijk de vinger te leggen. De traditionele loyaliteiten van de familie speelde hierin een rol, evenals de patronagestrategie van de vorst. Onder graaf Willem VI waren de machtsverhoudingen tussen de Zeeuwse edelen niet scheef gegroeid wat betreft de verdeling van grafelijke ambten.<sup>92</sup> De leden van de familie Van Borssele achtten Jan van Beieren en Filips de Goede waarschijnlijk beter in staat om hun belangen te verdedigen, omdat hun politieke en economische netwerken zich uitstrekten naar het reeds Bourgondische Vlaanderen.<sup>93</sup> Jan van Brabant had in 1419 bovendien grote schulden gemaakt bij zijn rentmeester Floris van Borssele waardoor er een duurzame financiële relatie ontstond tussen enerzijds Floris en zijn nakomelingen en anderzijds Jan en zijn opvolgers. Filips de Goede trof pas in 1459 een definitieve terugbetalingsregeling met Frank van Borssele.<sup>94</sup>

De juiste partijkeuze betekende toegang tot bestuurlijke macht, inkomsten en het daarbij behorende aanzien. Edelen profiteerden van hun politieke, militaire en financiële steun aan Jan van Beieren en Filips de Goede. Voor leningen aan de vorst om de oorlogsvoering te bekostigen, kregen zij verbeurd verklaarde goederen als onderpand. Uit de grafelijke rekening van 1429-

<sup>88</sup> Agnes van Oostende was waarschijnlijk een zus van Willem, de zoon van Willem de Vrieze van Oostende en Margaretha Gillisdr van Oostende; vgl. Polvliet, 'Haamstede', 399; en Dek, *Graven*, 22.

<sup>89</sup> Dek, *Borselen*, 30-31, 28 (huwelijk tussen Floris Raasz van Borssele († 1394) en Elisabeth Jansdr van Renesse van Rijnauwen) en 18 (huwelijk tussen Aleid Wolfertsz van Borssele en Jan van Kruiningen († 1392). Arend van Kruiningen trad in 1414 op als voogd van Hendrik van Borssele.

<sup>90</sup> Zie voor een nadruk op familiebanden bijvoorbeeld: Van Gent, *Saken*, 445; en vgl. Flammang, 'Partis', 557. Huwelijken gesloten tussen Zeeuwse edelen om de vrede tussen families te bezegelen zijn niet concreet aan te wijzen.

<sup>91</sup> Janse, *Ridderschap*; 407; en Van Gent, *Saken*, 430-431. Zmora, 'Princes', 62, verklaart de adelsveten in het Duitse Rijk door te wijzen op de relatie met het staatsvormingsproces: 'It [princely territorialization] touched off a violent struggle between noblemen over lordships pivotal to the competition between the territorial powers. Feuds functioned in this context to effect the political proximity to a prince which was the key to economic prosperity and social prominence. By expanding their lordships through - among other things - feuds, noblemen obtained the resources which could then be placed at a prince's disposal.'

<sup>92</sup> Zie voor de samenstelling van de grafelijke raad: Van Riemsdijk, *Tresorie*, 209-210; en de benoemingen van rentmeesters, baljuws en dijkgraven in Zeeland in augustus 1417; NA, GH, inv. nr. 894, fol. 7v-13r.

<sup>93</sup> Damen, *Staat*, 171, 270-275, 287-292; en Stein, 'Affaire', 16-17. De Zeeuwse edelen hadden al lang voor de dood van graaf Willem VI contacten met Jan van Beieren. Hij verkocht op 24 mei 1408 bijvoorbeeld het gors Orisant of Worigezand, gelegen tussen Schouwen en Noord-Beveland aan zijn vrienden Klaas van Borssele, heer van Brigdamme, Floris van Borssele, heer van Sint-Maartensdijk en Zuilen, Floris van den Abeele, allen ridders, en Floris Gillisz van Borssele, Jan bastaard Franksz van Borssele, Hendrik Crabel en Otto [Condauer]. De transactie moest nog wel geratificeerd en bezegeld worden door zijn broer; Verkooren, *Inventaire IV*, nr. 8454.

<sup>94</sup> Damen, *Staat*, 287, 290; ZA, RZ BO, inv. nr. 870, fol. 48r-48v; Bos-Rops, *Graven*, 151, 158; en *Dagvaarten I*, 903.

1431 blijkt dat Filips de Goede schulden had uitstaan bij onder meer Floris van den Abeele, Gillis van Arnemuiden, Filips van Borssele, Hendrik van Borssele, Floris van Borssele, Wolfert van der Maalstede en Jan van Renesse.<sup>95</sup> Hendrik ontving 6.000 Willemschilden uit de grafelijke kas ter compensatie voor een lening die hij had gegeven op de geconfisqueerde goederen van de families Van Haamstede en Van Kruiningen. Deze bezittingen waren teruggegeven, nadat de oorspronkelijke eigenaren zich verzoend hadden met de hertog. De steun van de Kabeljauwse edelen vertaalde zich op politiek vlak in de vorm van benoemingen. In oktober 1430 verpandde Filips de Goede de graafschappen Holland en Zeeland zelfs voor acht jaar tegen een betaling van 15.000 kronen aan Frank, Floris en Filips van Borssele.<sup>96</sup> Hoewel hun gouverneurschap geen lang leven was beschoren, speelden de Van Borsseles een onmisbare rol in het landsbestuur onder de Bourgondische hertogen. Bovendien werden Floris van den Abeele, Floris van Borssele, Laurens van Kats, Wolfert van der Maalstede en Adriaan van Reimerswaal benoemd tot raadsheer bij het Hof van Holland.<sup>97</sup>

Het tij kon snel keren voor verbannen edelen van wie het bezit was geconfisqueerd. De edelen in Zeeland die Jacoba van Beieren gesteund hadden, verzochten bij de Bourgondische hertog met succes om vergiffenis en ontvingen – weliswaar tegen hoge afkoopsommen – hun bezittingen terug. Filips de Goede stelde zich, nadat hij zich met Jacoba verzoend had in 1428, ook in politiek opzicht vergevingsgezind op.<sup>98</sup> In de raad die aanvankelijk werd samengesteld door Filips en Jacoba namen volgens afspraak verschillende Hoekse edelen plaats, onder wie Floris Willemsz van Haamstede, en na de reorganisatie van het Hof van Holland in 1433 waren er Zeeuwse edelen die Jacoba hadden gesteund actief als onbezoldigd raadsheer.<sup>99</sup> Wat betreft de grafelijke ambten op lokaal en regionaal niveau lijkt de hertog lange tijd terughoudend geweest te zijn met het benoemen van Hoekse edelen. Het is de vraag of dit doelgericht beleid van Filips de Goede was. Het merendeel van de baljuwschappen had hij voor langere periode vergeven aan Kabeljauwse edelen aan wie hij vaak geld schuldig was, waardoor hij ze niet meer aan anderen kon geven of verpachten.<sup>100</sup> Jan van Oosterland was de eerste Hoekse edele die weer een lokaal grafelijk ambt verwierf: het baljuwschap van Reimerswaal in 1434. Arend van Haamstede kreeg vervolgens het dijkgraafschap van Clauskinderen in handen dat Jacob Laurensz aan hem resigneerde in 1444.<sup>101</sup> Adriaan van Kruiningen werd in 1451 benoemd tot burggraaf van Zeeland, ondanks de steun die zijn vader aan Jacoba had verleend.<sup>102</sup>

<sup>95</sup> ZA, RZ BO II, inv. nr. 66, fol. 32v; inv. nr. 1, fol. 49r-49v; inv. nr. 2, fol. 55v; inv. nr. 3, fol. 42v; en Damen, *Staat*, 172, noot 38. In 1441 leende Filips de Goede wederom een fors bedrag van 163 ponden van 240 groten bij Adriaan van Borssele, Frank van Borssele, Floris van Haamstede, Laurens van Kats, Laurens Spernagel en Wouter Hugenz; ZA, RZ BO, inv. nr. 853, fol. 22v-23r.

<sup>96</sup> Bos-Rops, *Graven*, 196-197; Stein, 'List', 310-312; en zie voor hun aanstellingsbrief: Bos-Rops e.a., *Holland*, 265-269. Aan het gouverneurschap van het driemanschap kwam vroegtijdig een einde, op 1 november 1432.

<sup>97</sup> Damen, *Staat*, 161-164, 171-173, 182-183, en bijlage 1.

<sup>98</sup> Janse, *Ridderschap*, 412-413; en Van Gent, *Saken*, 451-453.

<sup>99</sup> Damen, *Staat*, 66-68, 74, bijlage I.

<sup>100</sup> Op deze wijze verkreeg Laurens van Kats het baljuwschap van Zierikzee en Hendrik van Borssele dat van Middelburg; zie § 4.2.3. Wolfert van der Maalstede had het baljuwschap van Goes voor het leven ontvangen en was reeds op 24 juli 1419 benoemd; NA, GH, inv. nr. 1213, fol. 168r; en GRReg, inv. nr. 2, fol. 22v. Over de bezetting van de dijkgraafschappen in het tweede kwart van de vijftiende eeuw is weinig bekend.

<sup>101</sup> ZA, RZ BO, inv. nr. 563; en NA, GH, inv. nr. 2, fol. 20v (21 oktober 1444). Arend van Haamstede was in 1420 nog minderjarig en zal niet deelgenomen hebben aan de strijd in de jaren twintig. Jan van Blois, een neef van Adriaan van Blois van Treslong, was van 1438-1441 baljuw van Reimerswaal; NA, GRRek, inv. nr. 142, fol. 14r.

<sup>102</sup> In 1445 had Filips de Goede reeds vrijdom van bede gegeven aan Jan van Kruiningen voor de heerlijkheid Heenvliet, die hij via zijn moeder erfde na de dood van Jan, heer van Heenvliet, in 1436, hetgeen duidt op een goede relatie tussen de vorst en deze edelman; 't Hart, *Heenvliet*, 41.

### 6.3.2 Eigengereide edelen, 1432-1454

Na het aantreden van Filips de Goede als ruwaard in 1428, bleek al snel dat hij niet blind kon vertrouwen op de Kabeljauwse edelen. Gouverneur Filips van Borssele († 1431) pleegde fraude en zijn vervallen leengoederen werden geconfisqueerd. Kort na de beëindiging van het gouverneurschap in november 1432, werd Frank van Borssele gearresteerd door de hertog en naar Rupelmonde gevoerd. De aanleiding voor dit optreden van Filips is niet precies bekend. Janse heeft aangetoond dat het in elk geval niet ging om een geheim huwelijk dat Frank met Jacoba van Beieren zou hebben gesloten in de zomer van 1432.<sup>103</sup> De verhouding tussen de Bourgondiër en de Zeeuw die hem vanaf de dood van Jan van Beieren trouw had gesteund, was in elk geval wel bekoeld. Stein heeft de hypothese opgeworpen dat Frank van Borssele een opstand beraamde tegen de hertog. Dit zou blijken uit een advies van een aantal financiële ambtenaren uit 1431 aan Filips de Goede, waarin werd gesteld dat de gouverneurs zichzelf verrijkten en hun machtspositie verstevigden. Frank was bovendien ruwaard en kapitein van de Hollandse goederen van Elizabeth van Görlitz, met wie de hertog in conflict was over het bezit van het hertogdom Luxemburg. Frank kon in samenwerking met Jacoba van Beieren bijna onbeperkte macht uitoefenen in Holland en Zeeland. Na de in beslagname van Elizabeths bezit en de arrestatie van Frank, verscherpte Filips dan ook de veiligheidsmaatregelen in Holland.<sup>104</sup>

De Bourgondische hertog had in het najaar van 1432 duidelijk een aantal problemen op te lossen in Holland en Zeeland. De zoen van 1428 had hem namelijk niet definitief verzekerd van de erfenis van Jacoba, daarvoor waren Filips' legitieme aanspraken te afhankelijk van het lot van de gravin. Bovendien hadden zijn financiële commissarissen hem geadviseerd om de ondoordachte verpanding van Holland en Zeeland te beëindigen. Op deze wijze zou Filips het onafhankelijke en frauduleuze optreden van met name Frank van Borssele kunnen breken en de effectieve macht weer naar zich kunnen toetrekken. Tegelijkertijd kon de hertog Elizabeth en Jacoba financieel onder druk zetten om zijn macht in Henegouwen, Holland, Zeeland en Luxemburg te consolideren. Zijn maatregelen sorteerden effect, want op 12 april 1433 stond Jacoba haar rechten definitief af aan Filips.<sup>105</sup>

Het blijft echter de vraag of Frank van Borssele daadwerkelijk het plan smeedde om, al dan niet in samenwerking met Jacoba van Beieren, een machtsovername te bewerkstelligen. Er zijn namelijk geen concrete aanwijzingen dat de Zeeuwse edelen met Frank van Borssele samenspannen tegen de Bourgondische hertog. Filips de Goede maakte van zijn reis naar Holland wel gebruik om de vierschaar te spannen in Middelburg.<sup>106</sup> Tijdens deze rechtszitting werden verscheidene edelen, onder wie Hoekse en Kabeljauwse sympathisanten, veroordeeld voor 'alsulcke bruecken als [zij] tegens mijnen genaden heeren gebruect mochte hebben'.

<sup>103</sup> De voorbereidingen voor het huwelijk werden pas genomen nadat Jacoba afstand gedaan had van de graafschappen; Janse, *Pion*, 308-311, 323-326. Ook Reigersbergh meldt in zijn kroniek dat: 'In't jaer 1432, trouwde vrouw Jacoba haren vierde man, heer Vrancke van Borssele, al heymelijck in haer camer in den Haghe'; Van Boxhorn, *Chroniick II*, 202.

<sup>104</sup> Stein, 'Affaire', 17-26; en Idem, 'List', 312-318. Filips de Goede zou van plan geweest zijn om Frank te recht te stellen, maar zag hiervan af na de smeekbede van Jacoba van Beieren om haar geliefde te sparen; zie ook: Vaughan, *Philip*, 50; en Van Anrooij e.a., *Kattendijke*, 523-524.

<sup>105</sup> Stein, 'Affaire', 22-23; en Idem, 'List', 323: (artikel 20) '...pour les causes et raisons dessus declairees est moult grandement fraudé et deceu en avoir baillié ledit gouvernement ausditz gouverneurs etc., parquoy mondit seigneur devoit contendre a adnuller icellui gouvernement et tout reprendre a sa main.'

<sup>106</sup> ZA, RZ BO, inv. nr. 2, fol. 49v; en Smit, *Vorst*, 201. Filips de Goede verbleef van 17 maart tot 3 april 1433 in Middelburg, dus voor de overdracht van 12 april; zie *supra*, noot 34. Zijn commissarissen hadden hem in 1431 geadviseerd om vierschaar te houden, hetgeen achttien tot twintig jaar niet gebeurd was. Veel zaken waren hierdoor onbestraft gebleven, waardoor een zitting naar schatting 30.000 schilden zou opbrengen. Dit bedrag kon zelfs hoger uitvallen, zo werd in de marge genoteerd, 'se mon seigneur en vouldroit pugnier selon la desire'; Stein, 'List', 321.

Wolfert Florisz van der Maalstede, Jan en Arend van Kruijningen, Adriaan van Reimerswaal, Boudewijn van Borssele, Willem van Heenvliet, Jan van der Waarde, Willem van Everingen en Adriaan Hendriksz betaalden hoge boetes om verbanning en verbeurte van hun goederen te voorkomen.<sup>107</sup> Hoewel de bronnen niet expliciet vermelden waarvoor zij veroordeeld werden, ging het waarschijnlijk om geweldpleging en het toe-eigenen van grafelijke rechten gedurende de onrustige periode van 1417 tot 1433, toen er nauwelijks sprake was van effectief grafelijk gezag. Dit blijkt onder meer uit de ter dood veroordeling van Bartholomeus van Biggekerke – volgens Reigersbergh een beminde steunpilaar van Filips –, die zich schuldig had gemaakt aan geweld en overlast op het Walcherse platteland.<sup>108</sup> Bovendien kondigde de graaf een verbod uit op ‘die langhe messen, heeren cleederen ende andere pynten’, wat duidelijk gericht was tegen adellijk geweld en op het herstel van het grafelijke gezag op de eilanden.<sup>109</sup>

Dit streven blijkt ook uit een genadebrief die Hendrik van Borssele van de nieuwe landsheer ontving op 26 april 1433 te Middelburg, die hem tevens zijn verbeurd verklaarde bezittingen teruggaf.<sup>110</sup> Hendrik was veroordeeld voor ‘alrehande brueken ende onstande die hij ende sommige van sinen dieneren dicwijle in sinen name in onsen lande van Zeelant gheploghen ende gehantiert hebben’. De Zeeuwse edelman had zichzelf echter onderworpen aan de hertog, ‘biddende devotelic dat wij onse gracie ende ghenaden an him tonen wouden.’ De hertog was daarom lankmoedig, ‘wel merkende veel getruwiger diensten die hij ons tot veel tijden te sinen grooten coste ghedaen heeft ende noch doen mach’, en schold de straf kwijt ‘uut speciaelre gracien ende van goeder gonsten die wij tot him draghen’. Hendrik van Borssele, die in de brief als ‘getruwe raet ende kamerlinc’ werd aangesproken, had de hertog in verschillende (militaire) functies gediend en hem financieel gesteund tijdens de strijd met Jacoba.<sup>111</sup> De hertog bond deze machtige Zeeuwse edelman aan zich door hem gratie te verlenen. Beide heren hadden uiteindelijk belang bij een goede relatie om elk hun belangen veilig te stellen.

Filips de Goede maakte met de veroordeling van de Zeeuwse edelen in 1433 duidelijk dat zij zijn grafelijke gezag moesten accepteren, na een lange periode waarin zij vrij spel hadden in het graafschap. Het gaat dus te ver om te veronderstellen dat zij een opstand beraamden onder leiding van de Van Borsseles, laat staan dat zij georganiseerd waren in een politiek verbond. Frank van Borssele werd door de hertog na 1433 ook niet uitgesloten van het bestuur; hij

<sup>107</sup> NA, GH, inv. nr. 133, fol. 10r-11r, 57r. De boetes varieerden van 300 tot 1.500 Bourgondische schilden van 38 groten. Willem van Heenvliet werd door de vierschaar in 1445 opnieuw verbannen en zijn goederen werden verbeurd verklaard vanwege schulden aan de vorst en anderen. Zijn vrouw compenseerde ten behoeve van haar kinderen voor een bedrag van 100 pond van 240 groten; ZA, RZ BO, inv. nr. 18, fol. 3v-4r.

<sup>108</sup> Van Boxhorn, *Chronick* II, 204. Bartholomeus weigerde volgens de chroniqueur gratie. Zie voor de schikking getroffen met zijn weduwe: ZA, RZ BO, inv. nr. 2, fol. 56r. Zij behield alle goederen die niet verkocht waren op voorwaarde dat ze de schulden van haar man overnam. Een deel van de goederen en 2.000 gemeten ambacht waren verkocht aan Hendrik van Borssele; ZA, RZ BO, inv. nr. 2, fol. 52r; en Henderikx e.a., *Cartularium*, nr. 85.

<sup>109</sup> ZA, RZ BO, inv. nr. 2, fol. 51v.

<sup>110</sup> Filips de Goede werd op dezelfde dag te Middelburg gehuldigd als nieuwe landsheer, nadat hij uit Holland was teruggekeerd. Het is daarom waarschijnlijk dat Hendrik tijdens de genoemde vierschaar werd veroordeeld. De erfgenamen – Daniel van Herzele en Gijsbrecht van Beverwaarde – en weduwe van Filips van Borssele kregen in eveneens remissie voor zijn misdrijven; NA, GH, inv. nr. 133, fol. 10r-10v; en Damen, *Staat*, 446. Frank, Floris en Boudewijn van Borssele kochten een de Zeeuwse goederen van Filips van Borssele, mits zij anders dan hun aanstelling verplichtte voortaan rekening deden van het gouvernement; NA, GRRek, inv. nr. 131, fol. 21v-22r (8 juni 1432; en zie ook: Janse, *Pion*, 305).

<sup>111</sup> Henderikx e.a., *Cartularium*, nr. 23; Damen, *Staat*, 447-448; en Sicking, *Zeemacht*, 34-35. Het herstel van de relatie tussen vorst en edelman blijkt uit het feit dat de hertog Hendrik de volgende dag een deel van de geconfisqueerde goederen van Bartholomeus van Biggekerke verkocht; Henderikx e.a., *Cartularium*, nr. 85; en ZA, RZ BO, inv. nr. 2, fol. 52r. In de jaren 1431 tot 1434 betaalde de hertog verschillende bedragen aan Hendrik terug die ‘hi minen ghenadigen heere leende omme sijne lude van wapenen mede te houden in Hollant’; Ibidem, inv. nr. 1, fol. 49r; inv. nr. 3, fol. 49r; en NA, GH, inv. nr. 133, fol. 44r.

oefende indirect ook grote invloed uit op de Zeeuwse politiek en het Hof van Holland.<sup>112</sup> De Bourgondische hertog schuwde ervoor de eigengereide edelen hard te straffen, omdat hij financiële en politieke steun van hen genoot. Tijdens zijn regeerperiode viel het Filips de Goede niet mee om de edelen in het gareel te brengen. Het waren met name hoge edelen die naar eigen believen probeerden te regeren over hun ambachtsingezetenen. Tevens probeerden zij invloed uit te oefenen op het bestuur en de rechtspraak door ambten te verwerven of anderszins ambten te laten benoemen.

Hendrik van Borssele, heer van Veere, was een van deze edelen. In een klachtenbrief, die vermoedelijk in 1454 werd opgesteld tegen hem, wordt een reeks van misdaden genoemd.<sup>113</sup> Hij lapte uitspraken over dijkonderhoud aan zijn laars, stak belastinggelden die hij als dijkgraaf ontving in eigen zak, liet schepen ontladen in Veere om het Middelburgse stapelrecht te ontduiken (waardoor de graaf inkomsten misliep), beschermde tegen vorstelijk bevel in de Engelse kooplieden en maakte zich ten slotte schuldig aan manipulatie van de rechtsgang en -spraak. De grieven waren waarschijnlijk opgesteld door inwoners van de stad Middelburg en andere Walcherse geërfden, die zich verzetten tegen de machtspositie van de heer van Veere op het eiland. Interessant is vooral de passage waarin wordt gesteld dat Hendrik 'beloften ende verbanden ghemaect heeft, mit eenighen edelen ende andere personen van Zeelant', terwijl 'niement aliance of belofte maken ende doen mach met particulieren personen'. De heer van Veere was eedverbonden aangegaan met diverse lieden om hem te dienen tegen een ieder, met uitzondering van de vorst zelf. Het aangaan van deze vorm van persoonlijke banden was volgens de brief echter een overtreding tegen de 'hoocheit ende heerlicheit van minen genadigen heere.' Een aantal cliënten wordt bij name genoemd: de broers Hendrik, Klaas, Anthonis en Hüge van Wissenkerke, die respectievelijk rentmeester van Bewestenschelde, burgemeester van Middelburg, baljuw van Middelburg en deken van Walcheren waren, en de schoonzoon van Hendrik van Borssele, David van Baarsdorp, die baljuw was van Goes. Via deze grafelijke ambtenaren kon Hendrik naar believen regeren, zonder dat de hertog daarvan weet had.

De machtsuitoefening van de heer van Veere leidde ertoe volgens de klagers dat hij 'meer ontsien in Walcheren [is] dan myn genadigen heer selve'. De mannen van Hendrik droegen tegen het grafelijke verbod in openlijk tabbaarden en livreien, ambtsgewaden met zijn kleuren en wapen daarop. Het verbod op het dragen van livreien was in 1433 uitgevaardigd en in 1454 herhaald door Karel van Charolais.<sup>114</sup> In hoeverre de grieven tegen Hendrik gegrond waren en de hertog maatregelen nam om de macht van zijn leenman te beteugelen is onbekend. Filips de Goede was terughoudend met het aanpakken van de heer van Veere, die belangrijke maritieme taken voor hem uitvoerde. Deze houding gold minder voor Karel de Stoute, want hij liet de heer van Veere zich tijdens de kapittels van de Orde van het Gulden Vlies in 1468 en 1473,

<sup>112</sup> Damen, *Staat*, 292-295. Frank werd in 1436 nog met Hendrik van Borssele benoemd tot kapitein van Zeeland om het graafschap te beschermen tegen een mogelijke Engelse inval; ZA, RZ BO, inv. nr. 837, fol. 21v (16 juni 1436).

<sup>113</sup> De lijst van grieven is afgedrukt in: Ermerins, *Vere*, 169-175. Van Gent, *Saken*, 374, en Sicking, *Zeemacht*, 38, volgen de onjuiste datering van Ermerins omstreeks 1484. In navolging van Sneller, *Walcheren*, 38-42, dateert Damen, *Staat*, 271, het stuk tussen 1465 en 1469. Het is echter waarschijnlijk dat het stuk in 1454 werd opgesteld toen Karel van Charolais in Zeeland was. Klaas Jansz van Wissenkerke, die in het stuk wordt genoemd als burgemeester van Middelburg, oefende dit ambt alleen in 1454 uit. Alle andere genoemde personen bekleedden in dat jaar tevens de functies die in het stuk genoemd worden. Kort daarna werd er ook een aanklacht in gediend bij de vorst tegen Middelburg, omdat de stad haar gezag zou misbruiken. Filips deed in 1456 uitspraak; Unger, *Bronnen I*, nr. 32. De Staten van Zeeland en de stad Zierikzee dienden in 1462 een lijst van grieven in bij Karel; Fruin, *Keuren*, 143, 172.

<sup>114</sup> Fruin, *Keuren*, 130. Op het dragen van 'heeren cleeren van levreyen' werd een boete gezet van tien pond zwarten; de edelman die het ambtsgewaad had gegeven moest hetzelfde bedrag betalen. Het dragen van livreien werd in 1431 ook in Henegouwen verboden; Vaughan, *Philip*, 195.

verantwoorden voor het feit dat hij ook luitenant-generaal ter zee van de Franse koning was.<sup>115</sup> Tot een confrontatie kwam het nog niet, maar Wolfert van Borssele zou vanwege zijn politieke keuzes in 1485 zijn bezittingen verliezen aan Maximiliaan van Oostenrijk.

De bedachtzaamheid van Filips de Goede ten aanzien van de Zeeuwse edelen die over de schreef gingen, komt ten slotte naar voren in zijn houding tegenover de familie Van Haamstede. Floris, heer van Haamstede, had zijn hoge heerlijkheid Haamstede op Schouwen terugontvangen in december 1427. De hertog had alleen de zeevond, het jachtrecht en rechtsmacht in de duinen van Schouwen aan zich gehouden. De heer van Haamstede kreeg de wildernis en duinen van Schouwen slechts in beheer van Filips de Goede.<sup>116</sup> Op 31 december 1427 werd Floris tevens herbenoemd tot dijkgraaf van Schouwen, maar verder was zijn rol in het grafelijke bestuur miniem. Een enkele keer trad hij op als onbezoldigd raadsheer.<sup>117</sup> Floris en zijn neven Floris en Arend van Haamstede van Moermond werden in 1445 door de grafelijke vierschaar veroordeeld tot hoge boetes voor verder onbekende misdaden die zij hadden begaan tegen de graaf.<sup>118</sup>

Toen de Van Haamstedes recidivisten bleken, legde Karel van Charolais, die voor zijn vader de vierschaar leidde, hoge straffen op in 1454. De heer van Haamstede en zijn neven werden wederom veroordeeld omdat zij zich verschillende grafelijke rechten hadden toegeëigend, waaronder de rechtspraak, wildernis en zeevond in de duinen van Schouwen, en inkomsten uit nalatenschappen niet hadden afgedragen aan de rentmeester. Arend van Haamstede van Moermond maakte zich bovendien schuldig aan verkrachting, huisvredebreuk en andere geweldpleging.<sup>119</sup> Volgens de veroordeling van 29 juli 1454 verbeurden ze lijf en goed aan de graaf. De heer van Haamstede kreeg gratie omdat 'hij gekomen ende gesproten is uuyt goeden huuse ende edelre stemme', niettemin verloor hij al zijn bezittingen in Zeeland. Op eigen verzoek en op voorspraak van vrienden en magen, ontving hij vanwege zijn ouderdom en ziekte zijn huis en de heerlijkheid Haamstede tot zijn dood terug als lijftocht en mocht hij 'omme zijn genuchte' jagen in de duinen van Haamstede. De heerlijkheid Haamstede en Westenschouwen werd in 1455 gekocht door Lodewijk van Brugge, maar werd een jaar later genaast door Jan van Hodenpijl, een zoon van Floris' zuster Elisabeth.<sup>120</sup> Arend en Floris van Haamstede ontvingen een remissiebrief voor hun misdaden.<sup>121</sup> Karel van Charolais was minder coulant dan zijn vader

<sup>115</sup> Sicking, 'Veere', 28, 40-42; en Van Gent, *Saken*, 89-90, 123. Het is eenzijdig om te stellen dat de Hendrik van Borssele onafhankelijk van de Bourgondische hertogen kon opereren. Hij maakte daarentegen handig gebruik van de mogelijkheden die vorstelijke dienst hem boden om zijn macht, rijkdom en aanzien te vergroten. Wanneer dat noodzakelijk was geweest, hadden de Bourgondiërs Hendrik zeker politiek onschadelijk kunnen maken. Anderzijds was het een uitdaging voor de vorst om hoge edelen aan zich te binden; het gebeurde namelijk regelmatig dat hoge edelen bij conflicten naar een andere vorst overliepen; Blockmans en Prevenier, *Bourgondiërs*, 136-137; Vaughan, *Charles*, 231-234, 238-239; en Cools, 'Noblemen', 373-382.

<sup>116</sup> NA, GRRek, inv. nr. 128, fol. 11v. De heer van Haamstede en Jan van Haamstede kregen op 14 augustus 1433 toestemming om te jagen in de duinen van Schouwen; inv. nr. 833, fol. 45r. In 1464 spande Jan van Hodenpijl, heer van Haamstede, tevergeefs een rechtszaak aan tegen Adriaan van Borssele als pachter van het jachtrecht in de duinen van Schouwen bij de Grote Raad. Het jachtrecht behoorde tot het grafelijke domein en niet tot de heerlijkheid Haamstede; ZA, RZ BO, inv. nr. 864, fol. 37r; en Van Rompaey, *Raad*, 295-296.

<sup>117</sup> NA, GH, inv. nr. 895, fol. 40v-41r; en inv. nr. 216, fol. 14r-14v.

<sup>118</sup> ZA, RZ BO, inv. nr. 848, fol. 9v; inv. nr. 854, fol. 3r; inv. nr. 856, fol. 29r. Arend van Haamstede was voortvluchtig, daarom werd zijn bezit gewoest en werd hij eeuwig verbannen.

<sup>119</sup> NA, GRReg, inv. nr. 4, fol. 22v-27r; en ZA, RZ BO, inv. nr. 863, fol. 12v-13r.

<sup>120</sup> ZA, RZ A, inv. nr. 455, fol. 173r-182r. Voor de belening van Lodewijk van Brugge en de daaropvolgende verwickelingen; NA, GRReg, 2, fol. 156v-158v; GH, inv. nr. 818, inv. nr. 716, fol. 22r-28v, inv. nr. 718, fol. 20v-30r; Van Visvliet, *Inventaris*, nr. 1432, 1516, 1649; Damen, *Staat*, 260-261; en Potviet, 'Haamstede', 395, 429.

<sup>121</sup> ZA, RZ BO, inv. nr. 863, fol. 16r; en inv. nr. 33, katern. Enkele bastaarden uit de familie van Haamstede veroorzaakten eveneens veel overlast; inv. nr. 838, fol. 28r, inv. nr. 863, fol. 13r (opdracht om Floris bastaard van Haamstede te vangen na een schaking, 1438, verbannen en buitenslands overleden, 1454); inv. nr. 863, fol. 6v (doodslag door Willem bastaard van Haamstede, 1454); inv. nr. 33, 18v (Gillis bastaard van Haamstede beboet, 1454);

jegens edelen die zich niet aan de spelregels hielden, maar uiteindelijk konden de Van Haamstedes hun straf toch weer grotendeels afkopen. Het beleid van de Bourgondische hertogen was uiteindelijk gericht op het behouden van goed relaties met belangrijke edelen.

### 6.3.3 Adellijke machtsstrijd, 1477-1492

De partijtegenstellingen in Holland en Zeeland werkten door tot het einde van de vijftiende eeuw. De strijd was niet gericht tegen het Bourgondische gezag maar draaide om de macht bij het Hof van Holland en de bezetting van de grafelijke en stedelijke bestuursambten.<sup>122</sup> Daarnaast liep een machtsstrijd aan het Bourgondische hof na de dood van Maria van Bourgondië in 1482, uit op een opstand van een aantal hoge edelen met de Vlaamse steden tegen het regentschap van haar weduwnaar Maximiliaan van Oostenrijk. De politiek-militaire ontwikkelingen in de periode 1477-1492 hadden voor sommige edelen uit Zeeland grote gevolgen, omdat zij door hun keuzes hun machtspositie in gevaar brachten dan wel verstevigden.

De kiemen voor het oplaaien van de partijstrijd na de dood van Karel de Stoute in januari 1477 waren door hemzelf gelegd. Zijn beleid om stedelijke ambten bij opbod te verpachten aan de meest biedende, leidde ertoe dat Hoekse en Kabeljauwse facties weer in een machtsstrijd raakten.<sup>123</sup> De stad Zierikzee is hiervan een voorbeeld. De Hoekse partij had hier in 1469 het bewind in handen gekregen met steun van de gilden en de bedelorden die zich verzetten tegen de hoge accijnzen. De nieuwe stadsbestuurders verkochten vervolgens lijfrenten voor een bedrag van 3.000 Rijns gulden onder het mom dit bedrag te zullen investeren in de stedelijke laken- en brouwnijverheid, maar zij gebruikten het geld om zichzelf voor een periode van drie jaar zeker te stellen van het schepenambt. Toen een tweetal grafelijke gezanten – Klaas Simonsz en Michiel van Heenvliet – op 20 november 1472 kwam overleggen met het stadsbestuur over de nieuwe imposten op levensmiddelen, drong een groep woedende stedelingen het stadhuis binnen en vermoordden de commissarissen. Om het vege lijf te redden, stemde het stadsbestuur ermee in de stad als gemeenschap verantwoordelijk te stellen voor het gebeuren.<sup>124</sup>

Volgens een anoniem verslag van de gebeurtenissen hadden Hendrik Jansz, Jan Jan Hobbinksz en edelman Jan van Noordgouwe schuld aan de onrust. Gezien het feit dat zij respectievelijk schout, burgemeester en baljuw van Zierikzee waren in 1472, betekent dit waarschijnlijk niet dat zij de aanstichters waren, maar dat zij wanbeleid hadden gevoerd en niets deden om het geweld te voorkomen.<sup>125</sup> Karel de Stoute nam de opstand hoog op en stuurde Adolf van Kleef, heer van het naburige Dreischor, om de opstand neer te slaan. De stedelingen gaven zich echter vrijwillig over en Adolf deed op verzoek ‘van den Cappeljaus partije die zijn vrienden waeren’ een goed woordje bij de hertog.<sup>126</sup> Kort daarna kwamen Antoon van

---

en zie: Glaudemans, *Wrake*, 156, 182, 203. Willem was ook betrokken bij een relletje in Haamstede in 1453, waarbij knechten van de rentmeester die het schot kwamen innen werden verwond; inv. nr. 33, katern.

<sup>122</sup> Blockmans, ‘Vete’, 31-32; Janse, *Ridderschap*, 410; en Morsel, *Aristocratie*, 305, wijst erop dat het overwicht van de vorst over de aristocratie in de monarchale staat zo groot werd dat er geen sprake meer kon zijn van grote conflicten tussen vorst en edelen maar slechts van ‘querelles d’amants’.

<sup>123</sup> Van Gent, *Saken*, 455.

<sup>124</sup> Zie § 4.5; ZA, RZ BO, inv. nr. 62, fol. 100r-101r, inv. nr. 877, fol. 72r; NA, GRRek, inv. nr. 306, fol. 146r; GASD, SAZ, inv. nr. 117, fol. 160v-163r; Bezemer en De Blécourt, *Rechtsbronnen*, 79-80; Uil, *Regesten*, 189-192; Van Gent, *Saken*, 98-99, 114-115; Smit, ‘Kroniek’, 30, 32-34; *Divisiekronek*, fol. 333r-333v; en Van Boxhorn, *Chroniick* II, 266-268.

<sup>125</sup> Jan van Noordgouwe pachtte het baljuwschap van Zierikzee sinds 1470 met enkele andere personen; ZA, Handschriften, inv. nr. 1136; ZA, RZ BO, 307, fol. 58v-60v; inv. nr. 876, fol. 76r; en Smit, ‘Kroniek’, 32-33.

<sup>126</sup> Smit, ‘Kroniek’, 33. De stad betaalde hem 2.300 pond en hij ontving van de Hoekse stadsbestuurders ‘cleijen danck’. Michiel van Heenvliet was de rentmeester over de goederen van Adolf in Zierikzee. De *Divisiekronek*, fol. 333v, stelt dat: ‘die here van Ravensteyn toech binnen Zijricxzee ende gaf den poorters payslicke ende vele scone woorden.’



Bourgondië en Hendrik van Borssele de stad binnen; zij startten een onderzoek en stelden twaalf oproerkraaiers terecht.<sup>127</sup> Ook Antoon en Hendrik beloofden ‘den poorters van der stede dat si bi den hertoge laboreren ende arbeiden souden om pays ende vrede, opdat hoer stede niet gedestruert en soude werden.’ De hertog die ‘met wreede moede’ begin januari 1473 persoonlijk naar Zierikzee trok, spaarde de stad inderdaad maar legde wel een zware straf op.<sup>128</sup> Hij stelde Kabeljauwse stadsbestuurders aan, die de stadsfinanciën op orde moesten brengen. Uit het voorbeeld van Zierikzee blijkt dat edelen van verschillende status betrokken konden raken in een stedelijke machtsstrijd. Voor edelen die in het stedelijk bestuur actief waren, spreekt dat vanzelf. Hoge edelen konden voor hun ‘vrienden’ in de stad bemiddelen bij de vorst, maar hierin schulde het gevaar betrokken te raken bij een lokale of zelfs landelijke partijstrijd.

Wolfert van Borssele, die zijn vader in 1474 had opgevolgd als heer van Veere, raakte na de dood van Karel de Stoute persoonlijk verwickeld in de factiestrijd in Holland en de Vlaamse opstand tegen het regentschap van Maximiliaan van Oostenrijk. Aanvankelijk profiteerde hij van de politieke onrust na het sneuvelen van de hertog. Hij werd op 3 maart 1477 benoemd tot stadhouder van Holland en Zeeland op aanbeveling van zijn voorganger en zwager Lodewijk van Brugge, die het veld moest ruimen omdat hij uitheems was.<sup>129</sup> Het rampzalige verloop van Wolferts stadhouderschap is bekend.<sup>130</sup> In de Hollandse en in mindere mate in Zeeuwse steden braken conflicten uit tussen Kabeljauwen en Hoeken die streden om bestuursfuncties.<sup>131</sup> Wolfert, uit een traditioneel Kabeljauws nest afkomstig, werd geacht boven de partijen te staan, maar raakte door het verloop van de gebeurtenissen in het Hoekse kamp verzeild. Hij slaagde er dus niet in om de partijen met elkaar te verzoenen en de rust te bewaren, mede omdat hij de steun van het centrale gezag en de Staten van Holland en Zeeland ontbeerde. Het Hof van Holland droeg bovendien de schijn van partijdigheid door het overwicht van de Kabeljauwse raadsheren.<sup>132</sup>

Het gezag van de stadhouder brokkelde af door een aantal conflicten met stadsbesturen en Kabeljauwse edelen. Met Middelburg kwam hij in december 1477 in conflict over de arrestatie van een van hun poorters in zijn heerlijkheid Veere. Tijdens een bijeenkomst van de Orde van het Gulden Vlies in september 1478 beklagde Wolfert van Borssele zich erover dat Jan van Wassenaar hem in zijn eer had aangetast door valse beschuldigingen over hem in omloop te

<sup>127</sup> Een aantal Zeeuwse edelen, onder wie Hendrik van Borssele, Jan van Heenvliet en Klaas van Reimerswaal hield zich op last van de hertog rond 8 januari 1473 op in Middelburg, waar over de bede en de opstand te Zierikzee gesproken werd; Prevenier, ‘Adel’, 265-273. Er was ook sprake van stedelijke rivaliteit, want ‘die van Middelburgh, met haeren bailliou, Claes Jansz [van Wissenkerke] genaemt, verblijden hen zeere om deser stede qualick varen.’

<sup>128</sup> De inwoners van Zierikzee wisten dat de hertog in 1466 de opstandige stad Dinant had verwoest, omdat zij majesteitsschennis hadden gepleegd; Vaughan, *Charles*, 11, 282; Schnerb, *État*, 397-399; en zie voor de betekenis van de destructie van steden door de Bourgondische hertogen als middel van politieke communicatie en propaganda; Boone, ‘Destroying’, 1-33.

<sup>129</sup> De Staten hadden in het *Groot Privilege* van Maria van Bourgondië afgedwongen dat alleen geboren Hollanders en Zeeuwen benoemd zouden worden; Bos-Rops e.a., *Holland*, 340.

<sup>130</sup> Van Gent, *Saken*, heeft de partijstrijd in de periode 1477-1482 in detail beschreven. Zie verder: Blockmans en Prevenier, *Bourgondiërs*, 217-222; en Ter Braake, *Recht*, 260-271.

<sup>131</sup> Over de onrust in de Zeeuwse steden is weinig bekend, maar Maria van Bourgondië zond in april 1477 een bevel aan de baljuws en regeringen van Middelburg, Zierikzee en Goes om de rechtsorde zorgvuldig te bewaren. In Zierikzee werden Hoekse stadsbestuurders gevangen gezet voor hun beleid onder Karels regeerperiode; Van Gent, *Saken*, 166-167, 456. Maarten Klaasz van Wissenkerke, die kort tevoren had gediend onder Jasper van Culemborg bij de stad Avesnes en zichzelf had moeten vrijkopen van Frans gevangenschap, veroorzaakte met vijf mannen onrust en geweld tijdens de jaarmarkt van Goes in juli 1479. Hij had onder meer Boudewijn van der Waarde achtervolgd, die een rode (Hoekse) in plaats van een grauwe (Kabeljauwse) hoed droeg, en hij had later dat jaar met een groep ruiters voor nog meer overlast gezorgd. Hij ontving van Maximiliaan remissie voor een bedrag van 1.000 ponden van 40 groten; ADN, inv. nr. B 1702, fol. 12r-12v.

<sup>132</sup> Van Gent, *Saken*, 153, 175, 188-189.

brengen.<sup>133</sup> Twee maanden later botste hij als houtvester van Holland met onder meer Jan en Filips van Wassenaar en Willem Ruychrok van den Werve over het jachtrecht in de duinen ten noorden van Den Haag. Zijn dienaren raakten bovendien in gevecht met Lieven van Kats, baljuw van Den Haag, en diens mannen. Ten slotte spande Wolfert in januari 1479 een proces aan bij het Hof van Holland tegen Jan van Egmond en Anthonis van Kats. De eerste verspreidde het gerucht dat de stadhouder geheime correspondentie zou voeren met de Franse koning Lodewijk XI, met wie Maximiliaan in oorlog was, en dat hij de uitrusting van oorlogsschepen tegen de Fransen zou hebben verhinderd. Anthonis, een neef van Lieven van Kats, had ten onrechte geprobeerd als baljuw van Zierikzee en dijkgraaf van Schouwen op te treden in Brouwershaven, de stad die de landsvrouwe in 1477 aan Wolfert had verkocht.<sup>134</sup>

Was deze reeks van incidenten aanleiding voor Wolfert van Borssele om voor het Hoekse kamp te kiezen of was die keuze een manifestatie van een dieper liggend conflict? Het is alleen zeker dat hij tegenover een groep van Kabeljauwse edelen onder leiding van de latere stadhouder Jan van Egmond (1483-1515) kwam te staan, die het Hof van Holland domineerden. Tot dit netwerk kunnen Jan en Lieven van Kats worden gerekend, alsmede hun neef Jan van Wassenaar en hun ooms Jan en Tielman Oom van Wijngaarden.<sup>135</sup> Medio 1479 liep het voor Wolfert compleet uit de hand. Hij moest Den Haag met geweld innemen op de Kabeljauwen. Vervolgens bezette hij Rotterdam om van daaruit (tevergeefs) zijn controle over Holland en Zeeland te herwinnen. Maximiliaan kwam in het voorjaar van 1480 zelf naar Holland om orde op zaken te stellen en verving Wolfert door de Henegouwse edelman Joost van Lalaing.<sup>136</sup> Het is opvallend dat Wolfert de steun verloor van de edelen die hem en zijn vader jarenlang trouw hadden gediend en soms verre verwanten waren. Onder de Kabeljauwen die in 1479 Den Haag plunderden, bevonden zich Floris bastaard van Borssele, Klaas van Reimerswaal, Lodewijk van Schengen, Jan en Lieven van Kats, en Willem van Reimerswaal met hun Hollandse verwanten.<sup>137</sup> Alleen Adriaan van Kruiningen en Jacob van Botland bleven de heer van Veere trouw.<sup>138</sup> Een tactische manoeuvre van Wolfert was het niet om voor het Hoekse kamp te kiezen. Wellicht volgde deze uit het feit dat hij niet zelfverzekerd en daadkrachtig optrad.<sup>139</sup> Hij vervreemde zich door deze curieuze zet van de (Zeeuwse) edelen, voor wie hij eerder als patroon optrad. Vervolgens viel hij door zijn onvermogen om de rust te herstellen in ongenade bij Maximiliaan.

Terwijl Wolfert in Holland zijn macht en gezag verloor en zich terugtrok te Veere, kon hij evenmin steun verwachten van zijn zwager Lodewijk van Brugge. Aanvankelijk had Lodewijk,

<sup>133</sup> Wolfert werd tijdens het dertiende kapittel te Brugge op 1 mei 1478 opgenomen in de Orde van het Gulden Vlies; De Schmedt e.a., *Chevaliers*, 192-193.

<sup>134</sup> Van Gent, *Saken*, 189, 207-209, 211-212. Op 26 mei 1480 kreeg Jan van Kats de goederen van zijn inmiddels overleden broer Lieven terug, die geconfisqueerd waren voor diens aandeel in de vechtpartij, vanwege de diensten die hij de landsheer had betoond; NA, GH, inv. nr. 722, fol. 3r-5v; en Fruin, *Leenregisters*, 487.

<sup>135</sup> Damen, *Staat*, 479; en Ter Braake, *Recht*, 261-269. De relaties tussen de Van Katsen en de heer van Veere waren wellicht in 1469 toen Jan van Kats ervoor koos om onder Adolf van Kleef in plaats van Hendrik en Wolfert van Borssele te dienen; ZA, HV, inv. nr. 382.

<sup>136</sup> Van Gent, *Saken*, 225-229; en Sicking, *Zeemacht*, 38-40. Ten onrechte identificeert Van Gent Frank Ruychrok van den Werve als baljuw van Goes. Dit was zijn broer Jan, die gehuwd was met Elisabeth van Baarsdorp; NA, GH, inv. nr. 717, fol. 18r-18v. Jan en Filips Ruychrok van den Werve hielden zich waarschijnlijk op de vlakte tijdens de partijstrijd, alleen hun broers Willem en Frank worden door de tot de Kabeljauwse partij gerekend; *Divisiiekroniek*, fol. 377v.

<sup>137</sup> *Divisiiekroniek*, fol. 376v-377v. Jacob van Borssele, Jacob van Kats en Jan van Reimerswaal kunnen eveneens onder het Kabeljauwse kamp worden geschaard. Zie voor verdere familie relaties § 5.2.3, schema 5.2

<sup>138</sup> *Divisiiekroniek*, fol. 377v, spreekt van Otto van Botland. Een Otto van Botland komt in andere bronnen niet voor, dus waarschijnlijk ging het om Jacob van Botland die door Wolfert als schout van Rotterdam werd aangesteld in plaats van Jan van Reimerswaal; Van Gent, *Saken*, 229.

<sup>139</sup> De *Divisiiekroniek*, fol. 367v, stelt dat hij 'een wijs ende doechtlick goedertieren here sijns persoene' was, maar niet daadkrachtig optrad: 'Also dat die partyen an beyden siden seer begonnen op te staen, ende hi en dede geen iusticie.'

samen met Adolf van Kleef, na de dood van Karel de Stoute in januari 1477, een stevige machtspositie opgebouwd aan het hof, waar zij een steun en toeverlaat waren voor de jonge landsvrouw Maria van Bourgondië. De heer van Ravenstein mocht zich gouverneur-generaal van de Nederlanden noemen en de heer van Brugge stond als *chevalier d'honneur et premier chambellan* aan het hoofd van het vorstelijke hof. Bovendien onderhielden zij goede relaties met de grote Vlaamse steden en konden zij overweg met de Staten-Generaal.<sup>140</sup> Beide edelen hadden uitgebreide bezittingen in de Nederlanden en mochten zich respectievelijk heer van Haamstede en heer van Dreischor in Zeeland noemen. Medio 1479 kwam hun positie echter onder druk te staan, doordat de echtgenoot van Maria, Maximiliaan van Oostenrijk, doelbewust de privileges die in 1477 waren toegekend, aan zijn laars lapte om zijn controle over het bestuur van de Bourgondische landen te vestigen. Hierdoor kwam hij in botsing met de gevestigde edelen aan het hof, die moesten concurreren om politieke invloed met edelen uit het gevolg van de Oostenrijker en zijn vertrouwelingen in het Bourgondische bestuursapparaat.<sup>141</sup>

Op het kapittel van de Orde van het Gulden Vlies te Den Bosch in 1481, waar Lodewijk van Brugge en Wolfert van Borssele verstek lieten gaan, kreeg Maximiliaan veel kritiek van zijn edelen. Hij trad te eigengereid op en trok zich te weinig aan van hun adviezen.<sup>142</sup> De Oostenrijker zette niettemin zijn autoritaire bewind voort, waardoor hij Lodewijk van Brugge en Adolf van Kleef verder van zich vervreemde; zij waren op hun beurt niet in staat hun machtspositie aan het hof te handhaven. De onvrede van de onderdanen uitte zich na de dood van Maria van Bourgondië in 1482. De drie Leden van Vlaanderen weigerden Maximiliaan als voogd van zijn zoontje Filips te erkennen en zij organiseerden een huldigingsplechtigheid voor de minderjarige vorst in januari 1483. Hiermee brak het decennium aan van de Vlaamse regentschapsraden aan, die in opstand kwamen tegen Maximiliaan.<sup>143</sup> In de eerste raad (1483-1485) benoemde Maximiliaan de edelen Lodewijk van Brugge en Adriaan Vilain, evenals de *heren van den bloede* Adolf van Kleef, Wolfert van Borssele en Filips van Bourgondië. Adolf en Filips verlieten de raad voordat Maximiliaan met geweld de Vlaamse steden op de knieën kreeg in juni 1485.

Enkele jaren later brak er weer opstand uit in Gent en Brugge, omdat Maximiliaan er niet in slaagde de oorlog met Frankrijk te beëindigen. De Rooms-koning werd in 1488 zelf gevangen genomen door de Bruggelingen. Hij werd vrijgelaten op voorwaarde dat er een nieuwe regentschapsraad zou worden samengesteld. Maximiliaan deed verder nog een aantal andere toezeggingen, waaronder de belofte zichzelf niet te zullen wreken. De belofte bleek al snel loos, want hij haastte zich om zijn geschonden eer te herstellen en de steden met geweld onder zijn gezag te brengen. Zijn trouwe legeraanvoerder Filips van Kleef, de zoon van de heer van Ravenstein, keerde zich echter tegen hem, waarschijnlijk tot Maximiliaans grote verrassing. Op grond van de gesloten vrede die hem verplichtte ten strijde te trekken tegen een ieder die ze overschreed, sloot Filips zich aan bij de Vlaamse opstandelingen en voerde hun leger aan. Zijn vader Adolf nam geen deel meer aan de tweede regentschapsraad, daarentegen trad Lodewijk

<sup>140</sup> Cools, *Mannen*, 107-111; en Haemers, 'Onvrede', 181, 189-190. Wolfert van Borssele was waarschijnlijk een bekende van Maria van Bourgondië, want hij verbleef als kamerheer regelmatig aan het hof van Filips de Goede en Karel de Stoute tussen 1450 en 1475.

<sup>141</sup> Haemers, 'Onvrede', 196-200. Voor de ambivalente positie van vorstelijke vertrouwelingen aan het hof: Asch, 'Schlussbetrachtung', 516-513.

<sup>142</sup> Van Gent, *Saken*, 309-311; Haemers, 'Onvrede', 200-203; en voor de inhoud van de kritiek: Sterchi, *Umgang*, 435-436. Tegen Wolfert van Borssele werd tijdens het kapittel een klachtenlijst opgesteld; hij zou de Gelderse rebellen in 1479 gesteund hebben en contacten onderhouden hebben met Lodewijk XI van Frankrijk.

<sup>143</sup> Zie voor de gebeurtenissen in deze periode: Blockmans, 'Autocratie', 257-312; Haemers, 'Philippe', 23-80; Cools, *Mannen*, 119-129; en Haemers en Sicking, 'Opstand', 330-333.

van Brugge op als plaatsvervanger van Filips van Kleef. Maximiliaan trok in de gewapende strijd wederom aan het langste eind en de Vlaamse steden moesten zich overgeven. Filips van Kleef die zichzelf had teruggetrokken te Sluis, sloot na een maandenlange belegering van de stad, op 12 oktober 1492 vrede met de Rooms-koning.<sup>144</sup>

De onrust in aangrenzende Vlaanderen ging niet voorbij aan Zeeland, alleen al vanwege de betrokkenheid van de heren van Veere, Gruuthuse en Ravenstein, die hun goederen in het graafschap zagen geconfisqueerd.<sup>145</sup> De Zeeuwse onderdanen hadden veel te verduren van het aanwezige krijgsvolk, waarover de gemoederen tussen de edelen soms hoog opliepen.<sup>146</sup> De onrust bood de Zeeuwse steden ook mogelijkheden tot profijt; ze waren actief betrokken bij de bevoorrading van victualien en ammunitie aan de rebellen die zich drie jaar lang in Sluis ophielden. De stad Zierikzee had Filips van Kleef – volgens Reigersbergh op instigatie van zijn vader Adolf die in Zierikzee residentie hield – en de Hoekse edelman Frans van Brederode openlijk gesteund. Stadhouder-generaal Albrecht van Saksen nam in juli 1492 de stad daarom in. Uit de zoenbrief blijkt dat de stad wederom zwaar werd gestraft voor haar rebellie.<sup>147</sup>

Wat bewoog de edelen om in alliantie met de steden in opstand te komen tegen het regentschap van Maximiliaan en hoe verging het hen? Het lot van de edelen was afhankelijk van hun politieke opstelling en keuzes, die bepalend waren voor hun relatie met de landsheer. Wolfert van Borssele viel door zijn optreden als stadhouder reeds in ongenade bij Maximiliaan. Toen hij na zijn ontslag zitting nam in de Vlaamse regentschapsraad was de maat vol voor de landsheer. In maart 1485 liet hij Jan van Kruiningen de stad Veere innemen en beslag leggen op Wolferts goederen. Op 9 juni was Maximiliaan op Walcheren en liet hij zich huldigen als heer van Veere. Wolfert van Borssele stierf op 29 april 1486 als balling te Gent.<sup>148</sup> Voor zijn dood had hij een definitieve confiscatie van zijn bezit kunnen voorkomen door een aantal strategische huwelijken te sluiten voor zijn dochters (schema 6.3). Zijn oudste dochter Anna was sinds november 1481 in ondertrouw met Filips van Kleef. De matrimoniale alliantie tussen de twee hoge adellijke families zou hebben geleid tot een ongekennde accumulatie van bezit in Zeeland en daarbuiten. Daarnaast zou Filips van Kleef de politieke en militaire ambten van zijn vader en schoonvader hebben overgenomen. Het kwam niet tot een huwelijk, omdat Filips in 1482-1485 een trouwe volgeling van Maximiliaan was. Hij streed voor hem tegen de regentschapsraad,

<sup>144</sup> Sicking, *Zeemacht*, 51-52; Haemers, 'Philippe', 45-80; en De Fouw, *Philips*, 154-160, 164-165, 272-274.

<sup>145</sup> In de rekening van de in beslag genomen goederen van de bondgenoten van de Franse koning in 1521 werd hieraan nog gerefereerd; ZA, RZ BO, inv. nr. 445, fol. 24r-24v.

<sup>146</sup> Jan Hendriksz van Wissenkerke ontving van Maximiliaan een remissiebrief, omdat hij te Reimerswaal op 8 juni 1487 een knecht genaamd Cornelis van den Brande had gedood, nadat er tijdens een gelag ruzie was ontstaan tussen zijn oom Brand Jansz van Wissenkerke en Jacob van Kouwerwe over de 'knechten en luyden van oorloghen' die in Zeeland waren gelegerd. Na een heftige woordenwisseling had Brand 'een tynne kanne biers' naar Jacob gegooid, waarna het incident plaatsvond; ADN, inv. nr. B 1704, fol. 204v-205r. Zie voor klachten van de Staten van Zeeland over het gedrag van zijn manschappen op de Honte; ZA, RZ BO, inv. nr. 86, fol. 65v (8 april 1488). Een bode van de rentmeester van Bewestenshelde bezocht in dezelfde maand Filips van Kleef, die trouw eiste van de Zeeuwen, op zijn kasteel te Sluis om te overleggen over 'de bewaernisse van den lande van Walcheren'; *ibidem*, fol. 65r-65v, 72r-72v. De houding van de Zeeuwse Staten ten opzichte van Filips van Kleef was ambivalent, zo blijkt uit een klacht van de Staten van Holland, 'inhoudende (...) dat die Zeelanders hem openlijck souden verclaren vyanden van heeren Phillips van Cleve, niet alleen mit woerden mer mitter daet etc., twelck zij niet alzo en hebben willen doen mer die heere van der Veere ende heere van Pamelen loveden voir die Zeelanders dat zij hoir paert ende porcie te borde souden brengen, ende dat zij niet alleen en souden dienen mit penningen mer mitter lijve'; Regionaal Archief Leiden, Stadsarchief I, inv. nr. 562, fol. 251v (29 mei 1491).

<sup>147</sup> Dekker, *Landstede*, 169-170. Zie voor Zierikzee: GASD, SAZ, inv. nr. 117, fol. 156r-159v; Uil, *Regesten*, 240; en Van Boxhorn, *Chroniick II*, 333.

<sup>148</sup> Smit, 'Wolfert', 195-196; Smit, *Vorst*, 236; Henderix, 'Markizaat', 85; en Van Gent, *Saken*, 374-375. Wolfert van Borssele had via zijn moeder Johanna van Halewijn de heerlijkheid Hemsrode in Vlaanderen verworven en kocht in 1473 Potegem, Rollegem en Ledegem; Damen, *Staat*, 286.

waarin zijn vader en schoonvader zetelden. Anna van Borssele werd in juli 1485 uitgehuwelijkt aan Filips van Bourgondië, die vroegtijdig uit de eerste regentschapsraad was gestapt. Filips legde op 13 mei 1486, als voogd van zijn vrouw, de eed af als nieuwe heer van Veere. Wolferts overige twee dochters huwden met twee hoge Duitse edelen uit het gevolg van Maximiliaan.<sup>149</sup>

**Schema 6.3: Relaties van Wolfert van Borssele en Adolf van Kleef**

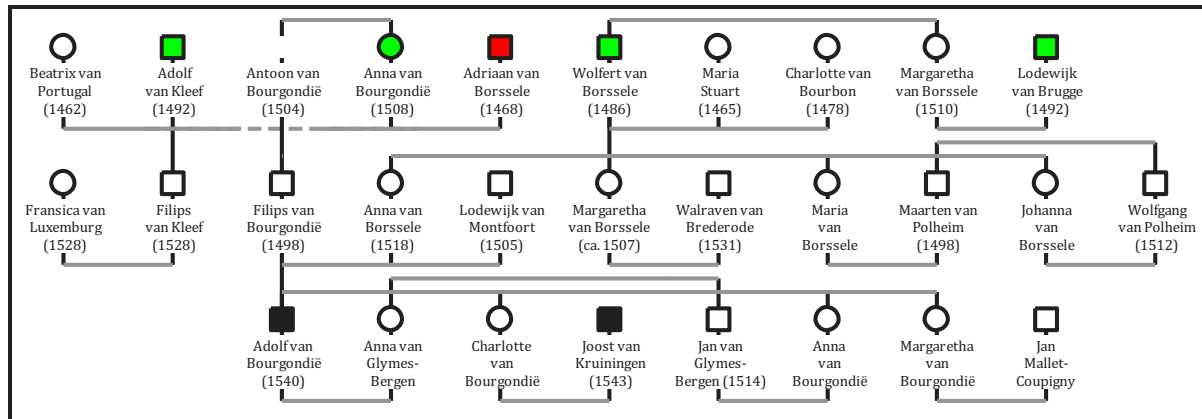

Het is van belang om te onderkennen dat de opstandigheid van de edelen gericht was tegen het regentschap van Maximiliaan van Oostenrijk en niet tegen de Bourgondische dynastie, belichaamd door de jonge Filips de Schone. Evenmin was deze gericht tegen de toegenomen macht van het centrale gezag en zijn niet-adellijke ambtenaren.<sup>150</sup> De onvrede van Adolf van Kleef, Lodewijk van Brugge en consorten kwam voort uit het feit dat zij de strijd om de macht aan het hof en de top van het Bourgondisch bestuursapparaat verloren.<sup>151</sup> Zij zochten aansluiting bij de ontevreden Vlaamse steden om zo hun politieke doeleinden te bewerkstelligen en hun machtspositie te behouden. Hiermee zetten zij naast hun politieke lot, ook hun economische basis – voorwaarde voor het behoud van de adellijke staat voor het nageslacht – op het spel. Dat de abstracte bekommernis om het voortbestaan van het geslacht en zijn politieke en sociaal-economische dominantie niet per definitie bepalend was voor het politieke handelen van de edelen blijkt duidelijk uit de beslissing van Filips van Kleef om in 1488 partij te kiezen voor de Leden van Vlaanderen. Hierdoor kwam hij direct in conflict met Maximiliaan.<sup>152</sup>

Toen Lodewijk van Brugge en Adolf en Filips van Kleef tijdens het kapittel van de Orde van het Gulden Vlies in 1492 werden aangeklaagd wegens majesteitsschennis, verantwoordden zij zich voor hun daden door de schuld af te schuiven op de steden. Zij wezen verder op hun loyaliteit aan de Bourgondische dynastie en op de eer van hun adellijke staat volgens welke zij hadden gehandeld. Ten slotte verweten zij Maximiliaan dat hij zijn taak als beschermer van het land en als leenheer verzaakt had door de rechten en tradities van de onderdanen te schenden.

<sup>149</sup> Zie § 5.2.1; Henderikx, 'Markizaat', 82-88; Haemers, 'Philippe', 31-33, 36, 84-87; en; Cools, *Mannen*, 280-281.

<sup>150</sup> Haemers, 'Onvrede', 198-200, 207-208. Machtsstrijd tussen edelen aan het vorstelijke hof kwam ook onder Filips de Schone en Karel V en hun voogden voor; het zou tot de Opstand duren voordat (adellijke) onvrede weer leidde tot grote schermutselingen; Gorter-van Royen, *Maria*, 130-131, 134; en voor een vergelijking tussen de twee opstanden: Haemers en Sicking, 'Opstand', 346-347.

<sup>151</sup> Onder de edelen die Maximiliaan steunden waren Engelbrecht van Nassau, Maarten van Polheim en Jan van Glymes-Bergen, Jan van Egmond en Jan van Kruiningen. Allen werden tussen 1481 en 1491 opgenomen in de Orde van het Gulden Vlies; Cools, *Mannen*, 123, 219-220, 269-271; en Idem, 'Hommes', 168-169. Een aantal van deze edelen hadden grote invloed aan het hof van Filips de Schone; Cauchies, *Philippe*, 59-69. Filips van Kleef verweet Jan van Bergen in 1492 dat hij en de zijnen uit eigen belang tegen hem stookten; Haemers, 'Opstand', 602-603, naar Molinet, *Chroniques IV*, 246-247.

<sup>152</sup> Zie voor de brief van Filips van Kleef aan Maximiliaan: Blockmans, 'Autocratie', 355-357.

Hij had zich laten adviseren door onbetrouwbare raadgevers in plaats van door zijn belangrijkste leenmannen.<sup>153</sup> De verweerschriften hebben, ondanks de ideologie die ze uitdragen, veel weg van een verbitterde reactie van uitgerangeerde edelen. Niettemin wijst de Vlaamse opstand ook op de noodzaak voor de vorst om goede relaties te onderhouden met zijn hoge edelen. Adolf en Lodewijk stierven in 1492. Filips kreeg na de Vrede van Sluis volledig eerherstel en kon over al zijn voormalige ambten en de erfenis van zijn vader beschikken.<sup>154</sup>

Verschillende Zeeuwse edelen profiteerden van de politieke onrust na de dood van Karel de Stoute en werden door Maximiliaan beloond voor hun trouw. Het meest in het oog springt Jan van Kruiningen († 1513), wiens gelijknamige grootvader steun had verleend aan Jacoba van Beieren.<sup>155</sup> Jan was een moedig strijder en werd door Karel de Stoute geridderd tijdens de slag met de Luikenars bij Sint-Truiden op 28 oktober 1467.<sup>156</sup> Tijdens de slag van Guinegate (1479) tussen de legers van Maximiliaan van Oostenrijk en Lodewijk XI van Frankrijk, onderscheidde Jan zich wederom door zijn ridderlijke optreden.<sup>157</sup> Als legeraanvoerder bezette Jan van Kruiningen de stad Veere in 1485 en enkele maanden later trok hij met Maximiliaan Gent binnen. Het grote vertrouwen van de Oostenrijker in Jan, die in 1477 als raadsheer-kamerling tot zijn hofhouding behoorde, blijkt uit een aantal benoeringen. Het ambt van raadsheer van het Hof van Holland (1480-1482) oefende hij niet effectief uit. Tussen de opstanden door was Jan van mei 1486 tot november 1487 hoogbaljuw van Gent. In 1492 werd hij benoemd tot rentmeester-generaal van Zeeland. De verkiezing van de heer van Kruiningen en Heenvliet – zijn vader overleed rond 1490 – tot Vliesridder in 1491 bevestigde zijn positie als aanzienlijkste onder de geboren Zeeuwse edelen.<sup>158</sup> Van de andere Zeeuwse edelen die tot het Kabeljauwse kamp behoorden en steun gaven aan Maximiliaan waren het de leden van de familie Van Kats die grafelijke ambten verkregen, maar hij onderhield ook met Klaas van Reimerswaal banden.<sup>159</sup>

<sup>153</sup> Haemers, 'Opstand', 591-608; en zie voor de tekst van de verweerschriften van Lodewijk en Adolf: Sterchi, *Umgang*, 599-671. Haemers geeft een gedetailleerde analyse van de verweerschriften. Hij legt sterk de nadruk op het falen van de vorst die onvoldoende garantie bood aan de edelen om hun familiepatrimonium en netwerken te beschermen. Maximiliaans beleid was autoritair en onevenwichtig, niettemin begunstigde hij wel andere edelen uit de Nederlanden, dus omgekeerd kan ook geredeneerd worden dat de opstandige edelen faalden in het zeker stellen van hun positie aan het hof. Bovendien was de continuïteit van het adellijke familiebezit minder afhankelijk van de vorst dan gedacht. Deze kwam pas in gevaar nadat de edelen in opstand kwamen.

<sup>154</sup> Haemers, 'Philippe', 90-97. Filips bekleedde na 1492 verschillende ambten voor de Franse koning Lodewijk XII en Habsburgse vorsten; De Fouw, *Philips*, hoofdstukken 5 en 6. Hij was ook tot zijn dood in 1528 heer van Dreischor.

<sup>155</sup> De relatie was in 1445 hersteld toen Filips de Goede hem bedevrijheid voor zijn heerlijkheid Heenvliet op Voorne verleende; 't Hart, *Heenvliet*, 334. Jans vader Adriaan werd in 1451 benoemd tot burggraaf van Zeeland. Adriaan was gehuwd met Margaretha Vilain. Voor huwelijken met Elisabeth van Glymes-Bergen en met Maria, een dochter van Lodewijk van Brugge, werd geen archivalisch bewijs gevonden; vgl. Dek, 'Cruijningen', 96-97. De Hoekse sympathieën van de familie waren na 1477 niet verdwenen, want in 1479 werd jonker Adriaan van Kruiningen, een oom van Jan, verjaagd uit Haarlem door de Kabeljauwse edelman Jan van Egmond; *Divisiekroniek*, fol. 376r; en Van Gent, *Saken*, 217, 240, 372.

<sup>156</sup> Dek, 'Cruijningen', 97, vermeldt nog een gelijknamige broer van Jan van Kruiningen, die uit het eerste huwelijk van Adriaan van Kruiningen geboren zou zijn. Er is hiervoor geen archivalisch bewijs gevonden. Jan van Kruiningen, ridder, verving in 1469-1470 zijn vader als burggraaf van Zeeland en werd in 1472 heer van Pamele genoemd, een heerlijkheid die hij geërfd had van zijn moeder Margaretha Vilain. Dit betekent dat hij voor 1460 geboren moet zijn; ZA, RZ BO, inv. nr. 59, fol. 102v; en *Divisiekroniek*, fol. 373r.

<sup>157</sup> Molinet, *Chroniques* II, 223-224: Jan van Kruiningen, 'eut deux chevaulx tués sous lui, l'un après l'autre, et chevaleureusement se porta'.

<sup>158</sup> Cools, *Mannen*, 242-243; Damen, *Staat*, 469-470; De Smedt e.a., *Chevaliers*, 244-245; en zie voor de inname van Veere: Ermerins, *Vere*, 110, 163-165.

<sup>159</sup> Zie § 4.3; en Van Gent, *Saken*, 344, 349, 372. Klaas van Reimerswaal kreeg op 10 december 1483 het opperdijkgraafschap van Beoosten en Bewesten Yerseke toegewezen. Uit de rekeningen blijkt niet dat hij dit ambt, dat in handen was van de heer van Veere, daadwerkelijk heeft uitgeoefend; RAG, FR, inv. nr. 0.51. Klaas was aanwezig bij de ondertekening van de Vrede van Sluis (1492); Boxhorn, *Chroniick* II, 332. Jan van Kruiningen speelde geen rol van betekenis aan het hof van Filips de Schone; Cauchies, 'Nobles', 54-55.

Tijden van politieke onrust kenden winnaars en verliezers onder de edelen en degenen die in hun kielzog volgden.<sup>160</sup> Veel edelen in Zeeland hielden zich afzijdig van politieke conflicten of zij stelden zich pragmatisch op. Uit de opvolgingsstrijd ten tijde van Jacoba van Beieren en het verzet tegen het regentschap van Maximiliaan blijkt allereerst dat politieke tegenstellingen leidden tot tijdelijke groepsvorming onder de edelen. De groepen openbaarden zich op momenten dat de vorst zwak stond. Het betrof dan een machtsstrijd tussen adellijke partijen met gedeelde belangen die hun machtsbasis wilden veiligstellen of terugwinnen, zonder dat er sprake was van een uitgesproken politiek-ideologisch programma. Deze politieke belangengroepen kregen gestalte langs verwantschapsrelaties, vriendschappen en patronagenetwerken en hadden zo enige duurzaamheid. De cohesie was echter niet zo sterk dat families van verschillende politieke kleur niet onderling huwden. Een tweede punt dat naar voren komt in de voorbeelden is de complexiteit van de politieke conflicten waarbij edelen betrokken waren. De Hollands-Zeeuwse partijstrijd en Vlaamse opstanden waren in de eerste plaats stedelijke aangelegenheden. Met name hoge edelen maakten echter van de situatie gebruik om hun machtspositie en hun contacten met cliënten aan het hof, de grafelijke bestuursinstellingen en de stedelijke besturen veilig te stellen. De vorsten voerden al naar gelang hun machtspositie en de omstandigheden een verzoeningspolitiek of verzekerden zich van de steun van een van de partijen. Het vorstelijke of centrale gezag was in de Bourgondisch-Habsburgse periode door zijn groeiend militair en financieel overwicht geen partij meer die door individuele of groepen edelen met succes uitgedaagd kon worden. Voor edelen gold dat loyaliteit altijd meer loonde dan een gebrouilleerde verhouding tot de vorst.

#### 6.4 Edelen en de stad

In de late middeleeuwen speelde het leven van de edelen zich niet alleen op het platteland en aan het vorstelijke hof af. Steden waren een ontmoetingsplaats voor vorst, edelen en burgers geworden. De stad had aantrekkingskracht op edelen, omdat zij een plaats was waar belangrijke politieke, religieuze en culturele gebeurtenissen zich voltrokken. Edelen waren in de stad gevestigd, oefenden stedelijke ambten uit of probeerden op informele wijze invloed uit te oefenen op de stedelijke politiek. Leden van de stedelijke bestuurselite spiegelde zich aan de adellijke normen en idealen en sommige van hen slaagden erin om adeldom te verwerven. Een categoriaal onderscheid tussen stad en platteland, *casu quo* burgerij en adel kan daarom niet worden gemaakt.<sup>161</sup> Evenmin is het raadzaam om te spreken over 'stadsadel', omdat dit begrip geen recht doet aan de verscheidenheid in herkomst van de edelen die in de stad verkeerden en de verkeerde suggestie wekt dat zij een streng afgebakende sociale groep vormden.<sup>162</sup>

De relatie tussen adel en stad kan vanuit verschillende gezichtspunten worden benaderd. In hoofdstuk 4 werd de politieke verhouding tussen edelen als groep en de steden geanalyseerd, met een nadruk op de politieke verhoudingen in de Staten van Zeeland. De Zeeuwse steden onderhielden ook contacten met individuele edelen die als intermediair tussen stad en vorst konden functioneren. Deze banden werden bevestigd door middel van giften, waarbij een

<sup>160</sup> Contamine, 'Nobility', 99; en Lind, 'Clientelism', 133, 135.

<sup>161</sup> De Duitse mediëvist Brunner, 'Stadt', 221-223, zag de structurele tegenstelling in politieke, economische en juridische organisatie tussen stad en platteland als typisch voor de middeleeuwse stad in Europa. Zie verder het historiografische artikel van: Dutour, 'Notabilité', 7. Graf, 'Feinbild', 132, analyseert de wederzijds stereotypen en voordelen van edelen en stedelingen in Duitsland, die tijdens politieke conflicten werden gearticuleerd.

<sup>162</sup> Buylaert, 'Edelen', 31-32, 54-55; Derville, 'Élites', 133; Dutour, 'Noblesse', 313; en vgl. Schulz, 'Stadtadel', 161-181. Voor het thema stad en adel in laatmiddeleeuws Duitsland, Frankrijk en Engeland onder meer: Morsel, 'Noblesse', 35-46; Mindermann, *Adel*, 1-11; Zotz, 'Adel', 24-49; Dutour, 'Nobles', 115-129; en Horrox, 'Urban gentry', 22-38.

onderscheid moet worden gemaakt tussen beleefdheidsgeschenken en beloningen aan edelen die specifieke diensten aan de stad bewezen of konden bewijzen. Filips van Bourgondië ontving in 1497 bijvoorbeeld een zeehond van de stad Middelburg en Anna van Bourgondië kon in 1499 en 1500 op dezelfde attentie rekenen.<sup>163</sup> Middelburg schonk rentmeester Jan van Kruiningen in 1495 een som van 200 pond voor de reparatie van zijn woning 'om zekere diensten die hij der stede van Middelburch gedaen heeft en hopen, dat hij nog doen zal'. Stadhouders Hendrik van Nassau ontving in 1518 een som van 1.000 gulden als beloning voor zijn inzet voor Middelburg om twee privileges voor de wetsvernieuwing en de aanleg van een nieuwe haven te verkrijgen bij de landsheer.<sup>164</sup> De informele contacten tussen edelen en burgers en de betekenis daarvan voor de adellijke machtsuitoefening zijn moeilijk te reconstrueren, omdat zij nauwelijks hun weerslag hebben gevonden in de bronnen.

De stad had ook een aantal functies voor edelen. Zij kwamen er bijeen voor politiek overleg en de inhuldiging van een nieuwe vorst vond soms plaats binnen de stadsmuren – graaf en leenmannen troffen elkaar in Zeeland traditioneel in het neutrale en strategisch gelegen Kats op Noord-Beveland.<sup>165</sup> Buiten politieke evenementen, was de stad het toneel van sociaal-culturele activiteiten waar mensen van verschillende sociale achtergronden elkaar konden treffen, zoals processies op religieuze feestdagen, schuttersfeesten en de rederijerskamers.<sup>166</sup> Welke edelen deelnamen aan deze festijnen is moeilijk te zeggen. Bij schietwedstrijden van de stedelijke schutterijen waren edelen in ieder geval frequent aanwezig. In 1434 participeerden Hendrik van Borssele, Willem van Oostende, Boudewijn van Borssele, Floris van Borssele en Adriaan van Borssele bijvoorbeeld in de schietwedstrijd te Middelburg. Hendrik van Borssele was in 1445 koning van de voetboogschutters te Middelburg.<sup>167</sup> De Zeeuwse steden waren te klein voor de vorming van een tournooigezelschap zoals de Witte Beer in Brugge, dat jaarlijks een steekspel organiseerde waaraan burgers, edelen en soms de vorst deelnamen.<sup>168</sup> Wel waren leden van verschillende aanzienlijke adellijke families lid van het Onze-Lieve-Vrouwegilde in de Westmonsterkerk te Middelburg. Deze broederschap of corporatie had eerder een religieus dan een sociaal karakter en verenigde edelen, geestelijken en burgers.<sup>169</sup> Afgezien van het publieke leven, speelde de stad een rol in het persoonlijke leven van veel edelen. Ze was de plaats waar edelen soms hun huwelijk sloten of waar zij hun laatste rustplaats vonden.<sup>170</sup>

Voor de edelen in Zeeland had de stad een meervoudige betekenis. Hoge edelen en steden waren soms elkaars bondgenoten, maar vaak ook elkaars politieke en economische

<sup>163</sup> Kesteloo, 'Stadsrekeningen II', 84, 119; en III, 316. Regelmatig ontvingen hoge edelen wagenschot (eikenhout), bijvoorbeeld Lodewijk van Brugge van Middelburg voor zijn stadspaleis te Brugge in 1474 en Adolf van Kleef voor zijn kasteel Souburg in 1487. Voor de verschillende vormen van reciprociteit: Sahlins, 'Exchange', 30-33.

<sup>164</sup> Kesteloo, 'Stadsrekeningen II', 126 en III, 315-316; en zie ook: De Stoppelaar, *Inventaris*, nr. 1131.

<sup>165</sup> Voor de inhuldigingen van de Bourgondisch-Habsburgse vorsten in Zeeland: Smit, *Vorst*, 41. In de Habsburgse tijd werden de inhuldigingstochten steeds grootser en organiseerden steden vele activiteiten. Voor de inhuldiging van Karel V in Middelburg in 1515: Kesteloo, 'Stadsrekeningen III', 396-400.

<sup>166</sup> Lecuppre-Desjardin, *Ville*, deel 2 en 329. Voor een analyse van de burgerlijke cultuur in het licht tussen vorstelijke en stedelijke belangen in Gent: Arnade, *Realms*.

<sup>167</sup> Kesteloo, 'Stadsrekeningen I', 239-240; en ZA, RZ BO, inv. nr. 18, fol. 65v. De edelen ontvingen elk een kaproen in de kleuren zwart, blauw en rood, versierd met zilveren boogjes en dopjes. Anthonis van Wissenkerke was koning in 1452 en Brand van Wissenkerke in 1453; inv. nr. 32, fol. 103r; en inv. nr. 33, fol. 86v. De stad Veere had zelf ook een schutterij; Damen, *Staat*, 400, noot 38.

<sup>168</sup> Buylaert, 'Edelen', 51-52; en voor de leden en deelnemers: Van den Abeele, *Witte Beer*, bijlage III en IV.

<sup>169</sup> Onder meer Filips van Borssele, Hendrik van den Abeele en Thomas van den Abeele waren broeder van het gilde. Toen Gilles van Arnemuiden toetrad, schonk hij landerijen aan het gilde, zodat er wekelijks missen gezongen en gelezen kon worden; De Stoppelaar, *Inventaris*, 255 en 670; en Unger, *Archief*, nr. 30.

<sup>170</sup> Lecuppre-Desjardin, *Ville*, 129. Jan van Kats werd in 1484 een maaltijd aangeboden op het Middelburgse stadhuis ter gelegenheid van zijn huwelijk; Kesteloo, 'Stadsrekeningen II', 123.



concurrenten. De steden probeerden de controle over het achterland te vergroten om hun economische en juridische belangen en die van hun poorters beter te beschermen.<sup>171</sup> Aan de modale en lage edelen uit de onderzoekspopulatie bood de stad de mogelijkheid om macht te verwerven als stedelijk bestuurder. Ondanks alle tegenstellingen was er in de stad vooral sociaal-politieke en culturele interactie tussen edelen en burgers. Op een aantal stedelijke bestuurders had de adellijke status en levensstijl een grote aantrekkingskracht.<sup>172</sup> Uit de analyse van de adellijke huwelijken bleek dat deze stedelingen zich door huwelijken verbonden met adellijke families die ook actief waren in het stedelijk bestuur.

In de volgende twee paragrafen worden twee aspecten van de adellijke aanwezigheid in de steden nader geanalyseerd. Ten eerste is het de vraag welke edelen zich in de stad vestigden of stedelijke ambten uitoefenden. Vervolgens wordt er ingegaan op de informele relaties tussen edelen en leden van de stedelijke elites. Edelen probeerden vat te krijgen op de stedelijke politiek door stadsbestuurders te patroneren. Dit blijkt uit de relaties tussen de heren van Veere en de familie Van Wissenkerke in Middelburg in de vijftiende eeuw en uit de banden tussen Adriaan van Reimerswaal en enkele magistraten van Reimerswaal aan het begin van de zestiende eeuw.<sup>173</sup> De reconstructie van de adellijke netwerken in de Zeeuwse steden richt zich op de vrije steden Middelburg, Zierikzee, Goes, Reimerswaal en Tholen. De kleinere steden Veere, Vlissingen, Westkapelle, Domburg, Kortgene, Sint-Maartensdijk en Brouwershaven vielen onder het gezag van hoge edelen die de steden in leen hielden van de graaf en als stadsheer optraden.<sup>174</sup> Dit betekent dat zij het stadsbestuur mochten benoemen en recht hadden op de inkomsten uit deze steden. Deze zogenoemde ‘smalsteden’ weigerden mee te betalen aan de vorstelijke bedden, omdat zij volgens hun heren daarvan waren vrijgesteld.<sup>175</sup>

#### 6.4.1 Poorterschap, ambten en residentie

Edelen vestigden zich onder meer uit politieke of economische motieven als poorters binnen de stadsmuren of wisselden het verblijf in hun ambacht af met een verblijf in de stad. Sommige adellijke families waren reeds generaties lang in de stad gevestigd, anderen trokken in de vijftiende en begin zestiende eeuw van het platteland naar de stad. Deze migratie is deels te reconstrueren aan de hand van de inschrijvingen van nieuwe poorters in de stedelijke bronnen. De poorterboeken van Goes en Zierikzee zijn bewaard gebleven en een aantal nieuwe poorters van Middelburg zijn opgeschreven in de stadsrekeningen. Uit deze bronnen blijkt geen sterke groei van het aantal adellijke stedelingen door migratie: in Zierikzee kochten achttien edelen die geïdentificeerd konden worden tussen 1389 en 1524 het poorterschap, in Middelburg voor zover bekend veertien edelen en in Goes was hun aantal, als de adellijke bastaarden niet

<sup>171</sup> Zie § 4.3.4; noot 223; en voor deze ontwikkeling in Holland: Van Nierop, *Ridders*, 167-168; en Hoppenbrouwers, ‘Town’, 64-65.

<sup>172</sup> Volgens Boone, ‘Élites’, 65, 70, 82, boden burgerlijke waarden in de verstedelijkte Nederlanden, waar de scheidslijn tussen burgerij en adel niet scherp was, een alternatief aan de stedelijke elites voor adellijke waarden. Vgl. Morsel, ‘Noblesse’, 52-53. Niet alle stedelingen waren evenwel geïnteresseerd in adeldom, omdat er grote kosten en financiële risico’s verbonden waren aan de adellijke status; Friederichs, *City*, 187-192.

<sup>173</sup> Zie § 6.2.2 en § 6.3.2.

<sup>174</sup> In 1535 waren Veere, Vlissingen, Westkapelle, Domburg en Brouwershaven in handen van Adolf van Bourgondië en Sint-Maartensdijk en Kortgene in die van Floris van Egmond. Jacoba van Beieren beleende Floris van Borssele, Laurens van Kats en Wouter Hugenz met een deel van de hoge heerlijkheid Brouwershaven in 1429. In 1438 verkocht Jan van Haamstede zijn deel aan deze heren of hun nakomelingen; ZA, BB, inv. nr. 100, fol. 15r, 22r; en inv. nr. 55. Nadat Brouwershaven aan de graaf was vervallen, verwierf Wolfert van Borssele de stad, die sinds 1403 stadsrechten kende, als goed Hollands leen; NA, GR, inv. nr. 3, los blad achterin; en Cappon en Van Engen, ‘Brouwershaven’, 6-7.

<sup>175</sup> Fruin, *Prelaat*, 10-12; en ZA, RZ BO, inv. nr. 361, fol. 1r-2v.

meegerekend worden, beperkt tot zes.<sup>176</sup> Geen indrukwekkende cijfers, want de steden telden enkele duizenden nieuwe inschrijvingen in deze periode. Er was echter een cumulatief effect doordat de nakomelingen van deze edelen die in de stad bleven wonen, ook poorters waren.

De trek van edelen en andere landbezitters naar Middelburg moet vanaf 1452 een impuls hebben gekregen, omdat Filips de Goede het de stad na een grote brand vergunde om het schot voor de grondbezittende poorters te betalen. Het poorterschap kreeg zo een bijzondere financiële aantrekkingskracht om 'rycken, zoe edelen als anderen goeden personaigen, luyden van eeren' naar de stad te trekken.<sup>177</sup> Met name edelen met veel grondbezit konden profiteren van dit poorterschap. Deze edelen hoefden evenmin in de stad gevestigd te zijn geweest, want in 1456 werd Middelburg ervan beschuldigd ten onrechte haag- of buitenpoorters aan te nemen, die de rechten van een poorter genoten zonder in de stad gevestigd te zijn. De hertog bepaalde dat volgens de keuren van Middelburg deze buitenpoorters voor een bepaalde tijd per jaar daadwerkelijk in de stad moesten wonen.<sup>178</sup>

De grafelijke baljuws in de steden verwierven doorgaans het poorterschap. David van Baarsdorp legde zijn poortereed af op 3 november 1449, bijna een jaar nadat zijn pacht van het baljuwschap van Goes inging. Zijn opvolger Jan Ruychrok van den Werve werd in februari 1468 ingeschreven als poorter.<sup>179</sup> Thomas van den Abeele verkreeg het Middelburgse poorterschap in 1477, toen hij baljuw van de stad werd.<sup>180</sup> Het baljuwschap bracht in de Zeeuwse steden een belangrijke instroom aan adellijke poorters, omdat gemiddeld tweederde van de baljuws van adellijke afkomst was (tabel 4.4). In een aantal gevallen gaf een stad het poorterschap cadeau aan een edelman voor bewezen diensten. Anthonis van Bruelis ontving op 27 januari 1475 het poorterschap van Zierikzee 'overmits diensten en bedaren in die comocie Zirxzie gedaen anno [14]72'. Middelburg schonk Jan, een bastaard en tevens stadhouder van de rentmeester Guy de Baenst, het poorterschap in 1476.<sup>181</sup>

**Tabel 6.2: Adellijke burgemeesters in Middelburg en Zierikzee, 1400-1550**

	1400-1449		1450-1499		1500-1550		1400-1550 Totaal relatief
	Aantal	Dienstjaren	Aantal	Dienstjaren	Aantal	Dienstjaren	
Middelburg	9	22	12	29	11	37	29%
Zierikzee	4	6	5	10	2	3	6%

De bezetting van de stedelijke bestuursambten geeft een indicatie van de aanwezigheid en de positie van edelen in de stad. Hoewel er over de samenstelling van de bestuurselites van de Zeeuwse steden weinig bekend is, kan voor de steden Middelburg en Zierikzee vastgesteld worden wie er burgemeester waren in de periode van 1400 tot 1550. In tabel 6.2 staat af te

<sup>176</sup> Zie voor Goes: GAG, ASG, inv. nr. 675, fol. 3r-32r, inv. nr. 1538, fol. 1Ar-28Ar; RAZE, inv. nr. 1743-1746; en Dekker, *Landstede*, 298-299; voor Zierikzee: Heerebout, *Poorterboeken* II-III; Vos, 'Poorterboeken'; en voor Middelburg: Kesteloo, 'Stadsrekeningen'.

<sup>177</sup> Unger, *Bronnen* I, 685 (7 april 1452). De schotvrijdom werd door Karel V beperkt tot 50 gemeten land; Unger, *Bronnen* II, 16-23, nr. 52 (14 september 1524). De poorters van Reimerswaal stonden wel *ter levering*, maar de stad betaalde niet het schot voor hun poorters. Filips de Goede schold de stad in 1450 wel het schot van 100 pond van 240 groten voor twaalf jaar kwijt na een stadsbrand; ZA, RZ BO, inv. nr. 32, kartern; en Fruin, *Reimerswaal*, inv. nr. 20.

<sup>178</sup> Unger, *Bronnen* I, 40, 43, nr. 32 (10 augustus 1456). In 1452 bezaten de poorters van Middelburg gezamenlijk 7.484 gemet land en de haagpoorters 1.874 gemet; ZA, RZ BO, inv. nr. 32, katern, fol. 60r-60v. Blijkens een proces uit 1507 moest men accijnzen betalen om als poorter in aanmerking te komen voor schotvrijdom; Andries e.a., *Inventaris*, dos. 221. Vgl.: Nicholas, *Town*, 235-243; en Heilingsetzer, 'Adel', 55. De burgemeesters kwamen tot het midden van de vijftiende eeuw regelmatig bijeen om vast te stellen wie er haagpoorter mocht blijven; Unger, *Bronnen* I, 321 (1440).

<sup>179</sup> GAG, SAG, inv. nr. 375, fol. 3r en 12r.

<sup>180</sup> Kesteloo, 'Stadsrekeningen II', 121.

<sup>181</sup> De Vos, 'Poorterboeken', 79; en Kesteloo, 'Stadsrekeningen II', 121.

lezen dat de hoofdstad van Walcheren 32 adellijke burgemeesters telde, die gezamenlijk 29% van het totale aantal van 300 ambtsjaren voor hun rekening namen. In Zierikzee lag dit percentage met 6% aanzienlijk lager; er werden slechts elf edelen gekozen als burgemeester.<sup>182</sup> Het verschil tussen de twee steden moet gezocht worden in de samenstelling van de adellijke populatie. Walcheren telde meer edelen dan Schouwen, zij beschikten bovendien op grond van de waarde van hun ambachten over een meer solide economische basis. Het financiële voordeel dat verbonden was aan het Middelburgse poorterschap ontbrak bovendien in Zierikzee. In beide steden nam het aantal edelen in het bestuur abrupt af in de zestiende eeuw. Zierikzee kende in het tweede kwart van deze eeuw geen enkele adellijke burgemeester. Middelburg had slechts vijf adellijke burgemeesters die gezamenlijk zes jaar het ambt vervulden. De algehele afname van het aantal lage edelen in de zestiende eeuw en veranderingen in de verkiezingsprocedures bieden een verklaring voor deze daling. Het aantal edelen uit het lagere segment van de onderzoekspopulatie dat in het grafelijke bestuur participeerde, verminderde in dezelfde periode eveneens onmiskenbaar.<sup>183</sup>

Afgaande op de lijsten die Smallegange heeft opgenomen in zijn kroniek kenden Tholen, Goes, Vlissingen en Veere nauwelijks adellijke burgemeesters. In Veere oefenden alleen Willem Adriaansz van Schellach en Jacob Cornelisz van Schellach het ambt uit in de vijftiende eeuw.<sup>184</sup> Het ontbreken van adellijke burgemeesters hoeft niet te betekenen dat er in het geheel geen edelen in het bestuur actief waren, bijvoorbeeld als schepen of raad. Jan van Stapel was schepen van Middelburg in 1481, maar leden van deze familie werden nooit tot burgemeester gekozen.<sup>185</sup> Wellicht dat sommige vijftiende-eeuwse stadsbestuurders nakomelingen waren van edelen die voor 1400 naar de stad waren getrokken en hun ambacht hadden verkocht, maar dan nog was het adellijke element in de stadsbesturen qua omvang beperkt. Ter vergelijking, in Leiden was 54% van de leden van de vroedschap tussen 1420 en 1510 welgeboren. Het aantal ridderschappen dat actief was in de Hollandse stadsbesturen lag een stuk lager en daalde sterk in de loop van de zestiende eeuw.<sup>186</sup> In Vlaanderen nam de participatie van edelen in de stedelijke schepenbanken tussen 1350 en 1500 toe van 12% tot 44%; het is niet bekend of deze ontwikkeling zich in de zestiende eeuw doorzette.<sup>187</sup>

De in de stad gevestigde adellijke families waren doorgaans stevig verankerd in de stedelijke bestuurselite. Opeenvolgende generaties werden gekozen tot burgemeester en er werden huwelijken gesloten met notabele burgerfamilies.<sup>188</sup> Opvallend is dat edelen die het poorterschap verwierven, daarna vaak toetraden tot het stedelijke bestuur. Dit wijst op een politiek motief om zich in de stad te vestigen. Deze edelen, uit het modale en lage segment van de onderzoekspopulatie, konden als burgemeester meer macht vergaren dan als kleine ambachtsheer. Michiel van Nieuwerve werd bijvoorbeeld in 1399 poorter van Middelburg; in 1423 volgde zijn benoeming tot baljuw van de stad en in de jaren 1418, 1420 en 1434 verkiezing

<sup>182</sup> Kesteloo, 'Stadsrekeningen'; en Unger, *Bronnen* II, passim; en ZA, Handschriften, inv. nr. 1136.

<sup>183</sup> Zie § 4.3.4.

<sup>184</sup> Smallegange, *Chronyk*, 538-539, 543-544, 565-566 en 580-581. Zie voor Goes tevens: Dekker, *Landstede*, 335-346. Een aantal edelen behoorde tot het bestuur van een stad buiten Zeeland: Jan van Heenvliet was in 1476 en 1480 schepen van Brussel en Jan van Renesse van Baar van Utrecht in 1467, 1475, 1478 en 1480, evenals Jonge Jan van Renesse van Wulven in 1489; met dank aan Hans Smit voor deze gegevens.

<sup>185</sup> Henderikx e.a., *Cartularium*, nr. 133.

<sup>186</sup> Brand, *Macht*, 256-258; Van Nierop, *Ridderschap*, 170-171; en vgl. Janse, *Ridderschap*, 395, die concludeert: 'lokale stedelijke ambten bleven (...) binnen de ridderschap een uitzonderlijk verschijnsel'.

<sup>187</sup> Buylaert, *Eeuwen*. In Zeeland was gemiddeld nog geen 8% van de edelen uit de onderzoekspopulatie burgemeester.

<sup>188</sup> Zie § 5.2.5; en zie voor vergelijkbare observaties voor de Bourgondische stad Dijon: Dutour, 'Noblesse', 319-320, 324-325. Hij maakt een onderscheid tussen: 'une noblesse rurale à la champagne et une noblesse citadine à la ville.'

tot burgemeester.<sup>189</sup> Boudewijn van Domburg werd in 1421, een jaar nadat hij poorter werd, tot burgemeester gekozen.<sup>190</sup> In Zierikzee volgden Hendrik van den Abeele, burgemeester in 1401, en Wouter Hugenz, burgemeester in 1448 en 1451, hetzelfde patroon.<sup>191</sup> Lieven van Kats werd in 1404 poorter van de stad en verschillende van zijn nakomelingen – doorgaans jongere zonen – hadden zitting op het pluche van de stadsregering.<sup>192</sup> Andere voorbeelden zijn de families Van der Buttinge, Van Grijpskerke, Van Wissenkerke en De Cock van Opijnen, die doordrongen tot de Middelburgse bestuurskring. De adellijke stadsbestuurders konden worden afgevaardigd naar de dagvaarten.<sup>193</sup> Zij konden in de Staten ook hun eigen belangen verdedigen, want zij werden tevens opgeroepen als ambachtsheer of soms op persoonlijke titel als ridderschap. De adellijke invloed op de stadsbesturen werd verder versterkt door (informele) banden tussen edelen en de (adellijke) bestuurders. De hoge edelen werden bijvoorbeeld door de vorst gemachtigd om de wet te verzetten en konden zo protegés benoemen.<sup>194</sup>

De adellijke populatie in de stad bestond verder uit leden van de bestuurselite die adeldom verwierven. Een enkele familie slaagde door het voeren van een adellijke levenswijze erin om na enkele generaties te worden geaccepteerd als adellijk. De Zierikzeese familie Van Noordgouwe, zoals ze vanaf het midden van de vijftiende eeuw werd genoemd, is hiervan een voorbeeld. Zij stamden af van Willem de Hont, een rentmeester van Jan van Châtillon, die in 1374 van zijn heer een gors tussen Schouwen en Dreischor in leen kreeg. Na de bedijking werd dit het ambacht Noordgouwe.<sup>195</sup> Willem was zelf burgemeester van Zierikzee, evenals zijn zoon Filips, kleinzoon Jacob en achterkleinzoon Jan van Noordgouwe. De Middelburgse familie Van der Hooge leverde burgemeesters in de personen van Jacob Klaasz, Adriaan Jacobsz en Joost Adriaansz. De laatste werd aan het einde van de vijftiende eeuw als edelman erkend.<sup>196</sup> De Zeeuwen die in de onderzochte periode door de vorst werden geadeld, komen vanaf het einde van vijftiende eeuw voor. Zij waren eveneens actief in het stedelijke bestuur en huwden met adellijke dochters, namelijk Lieven Hugenz in Middelburg en Klaas Lievensz in Zierikzee.<sup>197</sup> Pieter Hugenz, de grootvader van Jeronimus van Serooskerke, was burgemeester van Zierikzee in 1469 en 1487. De stedelijke bestuurders met adellijke aspiraties waren doorgaans ook actief in vorstelijke dienst. In aantal vormden zij met deze vier voorbeelden echter een minderheid onder de edelen die in de stad waren gevestigd. Ter vergelijking, in Brugge en haar ommeland bestond in 1481 een kwart van de adel uit geadelde patriciërsfamilies.<sup>198</sup>

<sup>189</sup> NA, GH, inv. nr. 210, fol. 79r; Kesteloo, 'Stadsrekeningen I', 203, 275; en Unger, *Bronnen II*, 286-291

<sup>190</sup> Kesteloo, 'Stadsrekeningen I', 202, 272.

<sup>191</sup> Vos, 'Aantekeningen', 79; en NA, GRRek 158, fol. 113v.

<sup>192</sup> Lieven van Kats in 1442, Anthonis van Kats in 1468, 1477, 1489 en 1492; Willem van Kats in 1513 en Lieven van Kats in 1514.

<sup>193</sup> Zie voor Holland en Vlaanderen: Janse, *Ridderschap*, 383-384; en Blockmans, 'Représentation', 96-98.

<sup>194</sup> Adolf van Kleef was in 1480 gemachtigd om de stadsbesturen in Zeeland te vernieuwen. Hij liet deze taak wat betreft Zierikzee over aan Jan van Kats, Thomas van den Abeele en Paulus van der Nadt; Van Gent, *Saken*, 288. Het bestuur van Middelburg werd in 1491 vernieuwd door Adolf van Kleef, de abt en Filips van Bourgondië of zijn plaatsvervanger Paulus van Borsssele; Van Visvliet, *Inventaris*, nr. 636.

<sup>195</sup> Van Mieris, *Charterboek III*, 291; Ermerins, *Schouwen*, 139-140, 163; en ZA, RZ BO, inv. nr. 872, fol. 23r. In de vijftiende eeuw behoorde een deel van Noordgouwe tot Schouwen en een ander deel tot Dreischor.

<sup>196</sup> Zie § 2.6 en § 5.2.5. Zie ook: Fouquet, 'Stadt-Adel', 179-180, connubium, rijkdom (met name ook als leenbezitters) en participatie aan het stadsbestuur als noemt kenmerken van een veredeld stadspatriciaat in Duitsland.

<sup>197</sup> Lieven Hugenz van Hoogelande was twaalf jaar burgemeester van Middelburg (1500-1508, 1514-1516), zijn zoon Ewout was dat in 1523 en 1530. Klaas Lievensz van Kats was burgemeester van Zierikzee in 1495, 1498 en 1501. Zijn grootvader Klaas was schout van Zierikzee in 1463; Heerebout, *Poortersboek II*, C.

<sup>198</sup> Buylaert, 'Edelen', 45-46. Het betrof zeven van de 24 families, waaronder de familie De Baenst. Ook in Frankrijk was het aantal 'citadins anoblis (...) plus nombreux'; Dutour, 'Nobles', 119.

Hoge edelen en het merendeel van de modale edelen verwierven nooit het poorterschap en hielden zich verre van stedelijke bestuursambten. Zij beschikten wel over huizen in de stad, die zij vaak als tijdelijke uitvalsbasis gebruikten. De woontoren Torenburg – later het huis Oostende – te Goes werd bijvoorbeeld achtereenvolgens bewoond door Wolfert van der Maalstede, David van Baarsdorp en Jan van Oostende. Paulus bastaard van Borssele woonde in het van oorsprong grafelijke kasteel Laterdale in Veere, de stad waar hij baljuw was. Het huis was vernoemd naar de Schotse heerlijkheid Lauderdale, waarmee Paulus door de Schotse koning was beleend.<sup>199</sup> Deze kasteeltjes haalden het qua omvang en pracht niet bij het stadspaleis dat Lodewijk van Brugge liet optrekken in Brugge. Hendrik van Borssele bezat een huis in Middelburg en kocht in 1469 een huis aan het Sint-Janskerkhof te Utrecht van domproost Gijsbrecht van Brederode.<sup>200</sup> Adolf van Kleef kocht in 1489 op zijn oude dag nog een *pied à terre* in Zierikzee voor een bedrag van 70 ponden van 40 groten. De koopbrief, ‘die geleyt is in een coffer dair mijns voors. heeren andere erfbrieven in lighen’, werd bewaard op het kasteel Souburg op Walcheren, waar zijn vrouw Anna van Bourgondië in de regel verbleef. In 1490 vertoefde Adolf enige tijd in Zierikzee, want zijn rentmeester betaalde een schadevergoeding voor een bed dat ‘ten tijde als hij vertrack te Souburg worde verloren’.<sup>201</sup> De heer van Ravenstein beschikte eveneens over een *hôtel* op de Brusselse Coudenberg. Zijn uitvaarttocht voerde in oktober 1492 van Zeeland naar Brussel, waar hij begraven werd in de Dominicanenkerk. De begrafenisplechtigheid stond bol van de ridderlijke symboliek.<sup>202</sup>

#### 6.4.2 Adellijke netwerken in de steden

Edelen die buiten de stadsmuren gevestigd waren, stonden in een andere verhouding tot de stad dan degenen die deel uitmaakten van de stedelijke bestuurskringen. Deze verhouding was soms moeizaam vanwege conflicten over wederzijdse jurisdicties, havenplaatsen, markten en het beheer van de waterstaat. Er speelde voortdurend een machtsstrijd tussen de steden en de heren om de juridische en economische controle over het platteland. De problematische verhoudingen tussen Middelburg en de heren van Veere en tussen Reimerswaal en Adriaan van Reimerswaal zijn reeds aangehaald. Zierikzee kwam in 1470 in aanvaring met de heer van Haamstede en andere ambachtsheren over de belastingen voor het dijkonderhoud, in 1493 met de vrouwe van Ravenstein over de instelling van een veer tussen de stad en Duiveland, in 1512 met de heren van Kats over de aanleg van een haven in Zuidland en in 1523 met de heer van Beveren die een weekmarkt hield op Duiveland.<sup>203</sup>

Machtige edelen bouwden contacten op in de steden om invloed uit te oefenen op de stedelijke politieke besluitvorming en rechtspraak. Dit werd eerder geïllustreerd aan de hand van het voorbeeld van Hendrik van Borssele, die het baljuwschap van Goes in 1448 resigneerde aan zijn schoonzoon David van Baarsdorp. Hendrik stond ook borg voor Jan van Wissenkerke,

<sup>199</sup> Dekker, *Landstede*, 200-206; en Van den Broecke, *Kastelen*, 72-75, 223-229.

<sup>200</sup> Henderikx, ‘Markizaat’, 86; en ZA, HV, inv. nr. 29. De heer van Veere kocht in 1434 huis Ter Kleef bij Schoten (Haarlem) van Katharina van Kleef en in 1469 ook het slot Ter Lede bij Lienden aan. Wolfert verbleef in zijn huis te Gent, nadat hij in 1485 uit Veere was verdreven. Filips van Bourgondië, die Wolfert opvolgde als heer van Veere, bezat in 1488 een huis te Brussel; *Ibidem*, inv. nr. 141; en Damen, *Staat*, 271.

<sup>201</sup> ZA, RZ BO, inv. nr. 1319, fol. 27v-28r; en inv. nr. 1320, fol. 24r-25v. Adolf kreeg van zijn onderdanen in de heerlijkheid Dreischor 205 pond licht geld om het huis op te knappen. Waarschijnlijk was zijn kasteel Windenburg te Dreischor te vervallen voor een verblijf, want het werd door zijn zoon Filips grondig opgeknapt.

<sup>202</sup> Vale, ‘Funeral’, 920-938. Zijn tweede vrouw Anna van Bourgondië werd in 1508 bijgezet in de kerk bij haar echtgenoot. Zij bezat een huis en hof te Brugge dat overging op haar halfbroer Boudewijn van Bourgondië.

<sup>203</sup> Unger, *Walcheren*, 38-42; en Sicking, ‘La llave’, 408-416; Wijffels, ‘Steden’, 276-281; De Smidt e.a., *Lijsten I*, 19, 22; *Idem*, *Lijsten II*, 308; en Huussen, *Inventaris*, dos. 110 en 347.

zodat hij in 1447 rentmeester van Bewestenshelde kon worden. Via Jans zonen hield de heer van Veere een stevige greep op het stedelijke bestuur in Middelburg.<sup>204</sup> Hendrik van Borssele had ook een pion in het stadsbestuur van Gent, waar zijn 'onderdanich dienaer' Jan Utenhove schepen was in 1469.<sup>205</sup> Van Adolf van Kleef werd in 1473 gemeld dat hij Kabeljauwse vrienden had in de stad Zierikzee. Adriaan van Reimerswaal onderhield goede contacten met enkele Reimerswaalse magistraten rond 1515.<sup>206</sup> Deze relaties kwamen niet alleen op initiatief van de hoge edelen tot stand; ze dienden evenzeer de belangen van (adellijke) stadsbestuurders.

De banden tussen hoge edelen en stadsbestuurders riepen spanningen op als deze het algemeen belang van de stad schaadden. In de vijftiende eeuw beklagden de inwoners van Middelburg zich over banden tussen de Hendrik van Borssele en de Van Wissenkerkes. Een ander voorbeeld, uit de vroege zestiende eeuw, is dat van Jacob van Domburg (1473-1553), die een kleurrijk leven had. Hij was een zoon van Adriaan Pancraasz van Domburg en Christoffele, een dochter van de Middelburgse burgemeester Jacob Klaasz. Jacob van Domburg was op zijn zevende levensjaar wees. Zijn oom Wouter van Domburg trad in 1480 op als zijn voogd.<sup>207</sup> Jacobs leven kenmerkte zich door een opeenvolging van wetsovertredingen, machtsmisbruik, conflicten en veroordelingen. In 1500 werd hij voor een onbekende misdaad door Middelburg veroordeeld tot het leveren van 10.000 bakstenen voor de stadsmuur. In plaats daarvan betaalde hij een boete van vijftien ponden van 240 groten. Ondanks de veroordeling was hij van 1501 tot 1503 schepen van Middelburg.<sup>208</sup> Jacob trad zo in de voetsporen van zijn vader en grootvader.<sup>209</sup> Jacob van Domburg bezat een woning in Middelburg aan de Grote Markt achter de Westmonsterkerk en een woning in zijn ambachtsheerlijkheid Domburg. Hij was aanvankelijk geen grote ambachtsheer met 310 gemet in Domburg, maar in 1535 bedroeg zijn bezit 1.430 gemet, doordat hij de ambachten van zijn achterneven Wouter en Hendrik van Domburg verwierf en verschillende aankopen deed.<sup>210</sup> Jacob zocht hierbij de grenzen van de wet op, want hij procedeerde regelmatig om aanspraken op goederen en rechten bevestigd te krijgen.<sup>211</sup>

Tussen 1503 en 1506 komt Jacob van Domburg niet voor in de Zeeuwse bronnen. Wellicht dat hij in deze periode een reis maakte naar het Heilige Land, want volgens Kesteloo

<sup>204</sup> Fruin, *Leenregisters*, nr. 42; en Damen, *Staat*, 283-284.

<sup>205</sup> ZA, HV, inv. nr. 382 (28 november 1469): '...dat ic ter beden van u ende mijnen heere van Bochan [Wolfert van Borssele] ghestelt was ende ben in de wet van der stede van Ghent.' Jan schreef dit in een brief waarin hij zich excuseerde voor het geen gehoor geven aan de oproep tot krijgslid.

<sup>206</sup> Smit, 'Kroniek', 33; en NA, ACB, inv. nr. 16.

<sup>207</sup> ZA, RZ BO, inv. nr. 73, fol. 64v-65r; en ZA, BH, reg. 127 (huwelijkscontract Adriaan en Christoffele, 1473), 133 (testament van Adriaan, 1477) en 144. Zie § 5.4.3 voor de problemen rond belening van Jacob van Domburg met het leenbezit van zijn vader. Wouter van Domburg, schout van Vlissingen, werd op 16 mei 1485 in de sacristie van de kerk 'doodgesmeten' tijdens een overval van de Sluizenaren op de stad; Van Boxhorn, *Chroniick* II, 311-312.

<sup>208</sup> Kesteloo, 'Stadsrekeningen III', 375. Zie voor korte biografieën: *NNBW* VIII, 406-497; en Van Waarden-Koets, 'Van Domburg', 23-26. Van 1508 tot 1511 vertegenwoordigde hij de heren van Vossemeer bij een proces bij de Grote Raad tegen Hendrik van Nassau; Ermerins, *Vossemeer*, 153-154, 157-159. Jacob had belangen in Vossemeer via zijn schoonmoeder Catharina Lodewijksdr van Blois van Treslong, de weduwe van Klaas Ruychrok van den Werve; zie voor een proces hierover: Andries e.a., *Inventaris*, dos. 226.

<sup>209</sup> Kesteloo, 'Stadsrekeningen I', 203 en II, 124. Adriaan van Domburg was kwatiermeester in 1475 en Pancraas van Domburg burgemeester in 1437.

<sup>210</sup> ZA, RZ BO, inv. nr. 343, fol. 16v; en inv. nr. 390, fol. 10r-22r. De ambachten waren gelegen in Biggekerke, Sint-Janskerke, 's-Heer Poppenkerke, Westkapelle, Woitkensdorp, Werendijk, Zoutelande, 's-Heer Boudewijnskerke en Domburg. Zie verder: Fruin, *Leenregisters*, 1022, 1305, 1517, 1528.

<sup>211</sup> In 1527 werd Jacob veroordeeld voor het feit dat hij als voogd onterecht de ambachten van Hendrikje Hendriksdr van Domburg op zijn naam had laten zetten. Na haar overlijden in 1533 kwamen de ambachten hem alsnog toe; Fruin, *Leenregisters*, 1468, 1615. Hij eiste tevergeefs de voogdij over de weeskinderen van Joost Adriaansz van der Hooge op; Unger, *Bronnen* I, nr. 321 (15 september 1505). Zie voor andere processen: Delahaye, *Inventaris*, 152-153, 155, 158; Oosterbosch, *Inventaris*, 263; en De Smidt, *Lijsten* II, 73, 135, 378, en III, 72, 274, 490.

was hij voor 1515 ridder van Jeruzalem geworden.<sup>212</sup> Zijn eerste vrouw Dorothea († ca. 1501) was toen al overleden. Zij was een dochter van Cornelis van Schengen en Catharina van Borssele, een bastaarddochter van Hendrik van Borssele. Jacob Woutersz van Domburg, een neef van Jacob Adriaansz van Domburg, was in 1487 gehuwd met haar oudere zus Barbara. Paulus bastaard van Borssele zegelde het huwelijkscontract van zijn nichtje. Wouter van Domburg, de oom en voogd van Jacob Adriaansz van Domburg, onderhield formele banden met de heren van Veere. Hij diende als scheepskapitein onder Paulus van Borssele in 1470 en hij was schout van Zoutelande en Serooskerke in 1484 en schout van Vlissingen in 1485.<sup>213</sup> Voor zover bekend oefende zijn broer Adriaan en diens zoon Jacob geen ambten uit voor de heer van Veere.

**Afbeelding 6.2: Jacob van Domburg (1473-1553)**



In 1506 hertrouwde Jacob van Domburg met Agnes Klaasdr Ruychrok van den Werve († 1518). Hij verwierf via haar het huis Te Werve bij Rijswijk en een woning met achttien morgen land te Wateringen.<sup>214</sup> Bij Agnes verwekte Jacob, die reeds een bastaard Adriaan had, zijn enige dochter Maria; zij huwde met de Gelderse edelman Jan van Eijll, heer van Geijsteren. Jacob was namelijk rond 1525 uitgeweken naar Gelre, waar hij zelf hertrouwde met Elisabeth Schenck van

<sup>212</sup> Kesteloo, 'Stadsrekeningen III', 399. In een bron uit 1508 wordt de riddertitel van Jacob vermeld; Delahaye, *Inventaris*, 153; en NA, NDR I, reg. 2503. Deze titel hield in elk geval geen verband met de commanderie Kerkwerve van de Orde van Sint-Jan die gevestigd was in Domburg; Van Winter, *Sources*, 16, 23, 453-455.

<sup>213</sup> ZA, BH, reg. 148 en 168; ZA, HV, inv. nr. 40; Kesteloo, 'Stadsrekeningen II', 124; en De Smidt, *Lijsten I*, 177; en Paviot, *Politique*, 174. In 1469 werd een bode naar de vrouwe van Brigdamme gestuurd om te vragen of Wouter van Domburg poorter van Middelburg wenste te blijven.

<sup>214</sup> Fruin, *Abdij*, reg. 1210; NA, GH, inv. nr. 724, fol. 2v (douarie van Jacob voor Agnes, 15 juni 1507); Fruin, *Leenregisters*, 1302; Van der Valk, 'Wateringen', 559; en De Smidt, *Lijsten II*, 378.

Nydeggen († 1551), een nicht van Jan van Eijll. Hij werd door zijn schoonzoon beleend met de heerlijkheden Oostrum en Spraland. In 1531 kwam de Zeeuwse edelman als stadhouder en rentmeester van het Overkwartier in dienst van hertog Karel van Gelre en werd hij lid van de hertogelijke raad. Vier jaar later werd Jacob ontslagen en zijn Gelderse goederen werden geconfisqueerd, omdat hij door financieel wanbeleid een schuld van 4.000 gulden had opgebouwd.<sup>215</sup> Jacob van Domburg keerde op latere leeftijd terug naar Zeeland, waar hij in 1536 nog gezocht werd vanwege zijn belastingschuld. In 1540 trad hij evenwel op als arbiter in het conflict over het baljuwschap van Brouwershaven tussen zijn achternicht Martine van der Hooge namens haar zoon Adolf van Borssele en Cornelis van Borssele.<sup>216</sup>

De aanleiding voor Jacob van Domburg om zijn heil te zoeken in Gelre was een conflict dat zich tussen ongeveer 1509 en 1524 afspeelde in Middelburg, waardoor hij uiteindelijk uit Zeeland vluchtte. Het begon allemaal met ‘zekere groote importune woorden van injurie’, die Jacob met Pasen 1509 de Middelburgse burgemeester Lieven Hugenz († ca. 1521) toevoegde in de Westmonsterkerk. Lievens zoon Ewout en neven Jan, Huge en Pieter Adriaansz vergolden deze belediging door Jacob te mishandelen. De heren onderwierpen zich op 25 mei 1509 aan de arbitrage van Hendrik van Nassau en Jan van Bergen en de rechtspraak door de baljuw en de wet, maar het conflict sleepte voort tot 1513. Op 1 juni 1513 beloofden Jacob en Lieven opnieuw zich neer te leggen bij een arbitrale uitspraak, ditmaal gedaan door Adolf van Bourgondië, heer van Veere, en Filips van Bourgondië, heer van Blaton.<sup>217</sup> De bronnen laten weinig directe informatie los over de inzet van het conflict, maar het draaide om de macht in Middelburg.

Wie was de tegenspeler van Jacob van Domburg? Lieven Hugenz was een academisch geschoolde poorter van Middelburg en van 1500 tot 1508 en van 1514 tot 1516 burgemeester van de stad.<sup>218</sup> In juni 1512 behaagde het Maximiliaan van Oostenrijk om, ‘considerants les vertus et bonnes meurs a savons estre et habonder en la personne’, een adelsbrief aan Lieven te verlenen. Behalve algemene motieven – goede, loffelijke en trouwe diensten in het verleden en naar verwachting ook in de toekomst – voor deze bijzondere gunst, vermeldt de brief geen specifieke redenen voor de adelsverheffing (‘adnoblissement’). Een belangrijke bepaling was wel dat de adellijke staat ook toekwam aan zijn ‘enffans et prosterité masles et femelles’, daarom hadden zij het recht op alle adellijke vrijheden, prerogatieven en privileges.<sup>219</sup> Lieven en zijn nakomelingen mochten op grond van de adelsbrief aanspraak maken op alle rechten die edelen en ridderschappen in Zeeland gewoonlijk genoten. De adelsbrief had wellicht van doen met de benoeming van Lievens zoon mr. Jasper († 1546) door Maximiliaan tot advocaat van de hoge vierschaar in 1512. Lievens zoon Ewout († ca. 1531), handelaar in pek en teer en bezitter van een zoutkeet, was op 5 mei 1512 benoemd tot baljuw van Middelburg. Dit ambt oefende hij uit

<sup>215</sup> *NNBW* VIII, 406-407; en Baron Sloet, ‘Toestand’, 430-431. Met dank aan Aart Noordzij, Jan van Eijll en Jacob van Domburg waren in het bezit van een handschrift van de *Rijmkroniek*; Burgers, *Rijmkroniek*, 232-235.

<sup>216</sup> De Stoppelaar, *Inventaris*, nr. 1584; en Uil, *Charters*, reg. 36a (4 januari 1540). De belastingschuld van 400 pond was ontstaan ‘mits de lange absentie van den selven heer Jacob uuyt dese landen’. De verkoop van zijn ambachten werd voorkomen omdat de provisor en deken van Walcheren, Hendrik Polderman, zich garant stelde zich garant stelde voor de betaling. Op 17 december 1537 kocht Jacob van Domburg 21,5 gemeten tienden van Gelein Crabel, wat erop duidt dat hij weer op Walcheren verbleef; ZA, RZ BO, inv. nr. 254, fol. 6v.

<sup>217</sup> De Stoppelaar, *Inventaris*, nrs. 951, 953, 962, 965, 975, 1016. De uitspraak van de heren die binnen zes maanden zou volgen is niet bekend. Alle originele stukken zijn verloren gegaan. Jacob van Domburg en Ewout Lievensz namen in 1501 beiden als leenmannen deel aan de grafelijke vierschaar; ZA, RZ BO, inv. nr. 110, fol. 15v-16r.

<sup>218</sup> Wils, *Matricule* II, 358 (Leuven, 1477); en Kesteloo, ‘Stadsrekeningen III’, 304.

<sup>219</sup> ZA, RZ BO, inv. nr. 1746k, fol. 9r-11r (afschrift). Lieven was mogelijk gehuwd jonkvrouw Adriana van Bleiswijk en met haar begraven in hun eigen kapel in de Westmonsterkerk te Middelburg; zie een aantekening in: De Potter, ‘Mededeelingen’, 46.



tot 13 januari 1519, waarna hij tot burgemeester werd gekozen in 1523 en 1530. De derde zoon, mr. Balthasar († 1550), was advocaat te Den Haag.<sup>220</sup>

In 1513 spitste het conflict zich toe op de benoeming van Jasper tot advocaat en de macht binnen het Middelburgse stadsbestuur. Jacob van Domburg en Lieven Hugenz waren in 1514 tezamen burgemeester, maar dit leverde de vraag op wie de raadsvergaderingen mocht voorzitten. Kwam de positie van ‘eerste burgemeester’ toe aan Lieven als oudste burgemeester (anciënniteit) of aan Jacob als ridder (sociale status)? Gezien dat beiden edelen waren, vonden de grafelijke commissarissen een spitsvondige oplossing: ridders zouden voorgaan op kandidaten die geen ridder waren, oftewel Jacob ging voor op Lieven.<sup>221</sup> De zaak werd gecompliceerder toen Karel werd gehuldigd te Middelburg – Jacob van Domburg bood hem als burgemeester de sleutels van de stad aan – en hij op 23 mei 1515 Jacob van Domburg en Lieven Hugenz tot ridder sloeg. Zij kwamen daardoor weer op gelijke voet te staan.<sup>222</sup> In 1517 kwam Jacob van Domburg in de problemen toen de Grote Raad een onderzoek startte naar aanleiding van een lange lijst van klachten over machtsmisbruik door hem, ingediend door de poorterij van Middelburg. Jacob werd na een lang proces veroordeeld tot een hoge boete en schadeloosstelling van ten minste 11.480 gulden.<sup>223</sup> Ten slotte werd hij in 1518 door niemand anders dan baljuw Ewout Lievensz vervolgd voor de verkrachting van een meisje te Aagtekerke.<sup>224</sup> In 1524 probeerde Jacob van Domburg – tegen wie het proces nog liep – weer een bestuurspositie te verwerven in Middelburg, maar landvoogdes Margaretha van Oostenrijk verbood het de stad om hem toe te laten tot welk ambt dan ook.<sup>225</sup>

De memorie uit 1517 geeft een onverbloemd overzicht van het machtsmisbruik van Jacob van Domburg. Hij hinderde allereerst de rechtsgang in het voordeel van de inwoners van Veere en ondermijnde de pogingen van Middelburg om de Schotse natie binnen de stadsmuren te halen.<sup>226</sup> Dit alles om Adolf van Bourgondië, die jaarlijks namens de vorst de stadbestuurders benoemde, te gerieven om zo ‘burchmeester van der stat van Middelburch te wesen oft te blyven’. Ten tweede had Jacob geldelijke middelen van de stad ontvreemd, zich onrechtmatig nalatenschappen toegeëigend, op grote schaal steekpenningen aangenomen en de rechtsgang beïnvloed. Hij gaf bijvoorbeeld advies aan een Spaanse koopman die voor het gerecht was gedaagd, tegen een gift van twaalf Filipsgulden, een fluwelen wambuis en vier el karmozijn satijn. De burgemeester liet de Spanjaard weten fluweel boven satijn te verkiezen en kreeg behalve zijn zin nog een vat wijn toe. In een ander geval liet hij weten ‘liever ghelt dan wijn’ te

<sup>220</sup> Kesteloo, ‘Stadsrekeningen III’, 305, 379-380; ZA, RZ BO, inv. nr. 124 en 146; en De Stoppelaar, *Inventaris*, nr. 997. Jasper en Balthasar hadden in Leuven en Orléans gestudeerd; De Ridder-Symoens, *Livres* I, nrs. 321 en 457. Balthasar Lievensz was de vaste advocaat van Filips van Kleef bij het Hof van Holland. Hij ontving hiervoor een jaarlijkse wedde van zestien Rijns gulden; ZA, RZ BO, inv. nr. 1344, fol. 28r.

<sup>221</sup> De Stoppelaar, *Inventaris*, nr. 1027; en Unger, *Bronnen* I, nr. 434 (11 augustus 1514): Bepaling dat ‘...heer Jacob van Domburch, riddere, voirsitten sal als borghermeester, ende dat voirtan alle riddersen voirstitten zullen in wette voir andere personen, die gheen riddersen en zijn.’ De commissarissen die de wet moesten verzetten waren in 1514 waren Hendrik van Nassau, Adolf van Bourgondië en Filips van Bourgondië. De ambitieuze Jacob van Domburg mocht in 1503 en 1514 bovendien de heer van Kruiningen vervangen als burggraaf; ZA, RZ BO, inv. nr. 358, fol. 7r.

<sup>222</sup> Kesteloo, ‘Stad rekening III’, 399.

<sup>223</sup> De Stoppelaar, *Inventaris*, nr. 1087 en 1089, 1141; en Unger, *Bronnen* II, nr. 482. De memorie is onvolledig en ongedateerd, maar moet na 18 juli 1517 zijn opgesteld. In 1527 werd er een betalingsreling getroffen voor de boete en Middelburg ontving in 1529 haar deel; De Stoppelaar, *Inventaris*, nr. 1416; en De Smidt, *Lijsten* II, 286, 433, 478.

<sup>224</sup> De Stoppelaar, *Inventaris*, nr. 1121 (10 juli 1518).

<sup>225</sup> De Stoppelaar, *Inventaris*, nrs. 1288 (28 september 1524) en 1313 (28 januari 1525)

<sup>226</sup> Jacob van Domburg hinderde de besluitvorming door een brief van de Schotten lange tijd achter te houden en de inhoud aan de heer van Veere kenbaar te maken, daarnaast wijzigde en vervalste hij een brief die het stadsbestuur had gestuurd aan de Schotten.

ontvangen. Jacob maakte zich verder herhaaldelijk schuldig aan intimidatie en afpersing.<sup>227</sup> Ten slotte verkocht hij stadsambten en het poorterschap voor geld. Eenmaal stelde hij een vrouw voor haar 'vleschelijc te bekennen', opdat haar man een bepaald ambt zou krijgen. Jacob maakte het al met al zo bont, dat de heer van Veere hem niet langer kon of wilde beschermen.

Jacob van Domburg en Adolf van Bourgondië onderhielden voor zover bekend geen (formele) banden. De Middelburger droeg er zorg voor dat zijn daden ter ore kwamen van zijn 'patroon'. Nadat Jacob een deurwaardersbevel tegen een inwoner van Veere een aantal dagen had opgehouden, liet hij via de deurwaarder een inwoner van dezelfde stad weten dat hijzelf 'cause ende oersaecke' was van de vertraging. 'Wel wetende, dat by dyen wel zouden moegen commen te kennisse van den heere van Vere'. Dit indirecte contact staat in contrast met de directe banden die Hendrik van Borssele onderhield met de familie Van Wissenkerke. Het voorbeeld van Jacob van Domburg toont verder de verschillende belangen van de vorst, steden en edelen bij de benoeming van stadsbestuurders en ambtenaren. De hoge edelen namen in Zeeland een bijzondere positie in omdat zij door de vorst werden aangesteld om de wet in de steden te vernieuwen. In 1481 spande een aantal Zierikzeeërs bijvoorbeeld tevergeefs een proces aan tegen de heer van Ravenstein, omdat hij tegen de privileges van de stad in de wet had verzet. Adolf van Kleef had van Maria van Bourgondië en Maximiliaan van Oostenrijk het recht gekregen om jaarlijks de stadsbesturen van Middelburg, Zierikzee, Goes en Reimerswaal te benoemen.<sup>228</sup> De wetverzetting in Middelburg werd in 1491 verricht door Adolf van Kleef, de abt van Middelburg, en Paulus van Borssele bij afwezigheid van Filips van Bourgondië. In 1514 waren Hendrik van Nassau, Adolf van Bourgondië en Filips van Bourgondië daartoe gecommiteerd.<sup>229</sup> Voor Middelburg waren de problemen rond Jacob van Domburg aanleiding om Willem van Croy, heer van Chièvres, in 1518 een som van 8.000 gulden te beloven als hij een nieuw privilege voor het vernieuwen van de wet zou verkrijgen bij de koning.<sup>230</sup>

De vorst en de heer van Veere waren ook betrokken bij het conflict rond de benoeming van mr. Jasper Lievensz tot advocaat van de hoge vierschaar in 1512. Deze benoeming werd ongedaan gemaakt op verzoek van de prelaat en edelen van Zeeland, die hun eigen kandidaat, de Vlaamse edelman Gelein van Haveskerke, met succes naar voren schoven.<sup>231</sup> Jasper liet het er niet bij zitten en tekende bezwaar aan tegen de revocatie. Dit leidde tot een proces bij de Grote Raad te Mechelen, omdat hij de prelaat en edelen – mannen van 'vertus et noblesse, (...) sang et lignaige' – verweet uit eigenbelang te handelen ten koste van de keizer en 'les personnes miserables'.<sup>232</sup> De edelen voelden zich door de memorie van Jasper beledigd en in hun eer

<sup>227</sup> Jacob van Domburg werkte samen met zijn bastaardzoon Adriaan, de stadhouder van de rentmeester van Bewestenschelde, die mensen gevangen nam, zodat zijn vader als rechter met hen kon schikken voor geld. Zo liet hij Cornelis Jacobsz van Wissenkerke vrij tegen betaling van twee vette schapen. Ook liet hij Pieter Jansz Haveloos vijftien weken gevangen houden door Adriaan, omdat hij weigerde land te pachten van Jacob.

<sup>228</sup> De Smedt, *Lijsten* I, 187; Van Gent, *Saken*, 288; en Slootmans, *Glymes*, 189 (Jan van Glymes-Bergen verzette met de heer van Wassenaar in 1509 de wet in Zeeland in plaats van de overleden Jeronimus Lauwerijn). Jan van Kats, Thomas van den Abeele en Paulus van der Nadt hadden op last van Adolf van Kleef de wet eind 1480 verzet.

<sup>229</sup> De Stoppelaar, *Inventaris*, nr. 636; en NA, ACB, inv. nr. 16. In 1509 stelde Maximiliaan de heer van Wassenaar en jonge Jan van Bergen in plaats van de overleden Jeronimus Laurens aan om elk om het jaar de stadsregeringen van Zeeland te vernieuwen; Le Glay, *Correspondance*, 179-180.

<sup>230</sup> De Stoppelaar, *Inventaris*, nrs. 1074, 1085 en 1131. Het privilege werd op 23 januari 1518 verkregen. Karel stelde een kiescollege in dat samen met de twaalf raden jaarlijks een aantal kandidaten zou nomineren voor de bestuursambten; Unger, *Bronnen* I, nrs. 48 en 54.

<sup>231</sup> ZA, RZ BO, inv. nr. 929 (1 augustus 1513). Gelein was geen onbekende in Zeeland. Hij was gehuwd met een dochter van Klaas Lievensz van Kats en was in 1509 reeds benoemd tot baljuw van Zierikzee, al had hij het ambt direct afgestaan aan zijn schoonvader.

<sup>232</sup> AR, GRM, dos. 275; en zie over het proces: Wijffels, 'Zeeuw', 357-361. De bewaarde processtukken, die bijna allemaal afkomstig zijn van de eisers, tellen meer dan 80 pagina's. Stuk D, artikel 7 (pagina 7-8) '...desdit nobles qui

aangetast: deze beschuldiging kwam neer op eedbreuk, aangezien zij als leenmannen hadden beloofd de vorst trouw te dienen en de rechten van het land te bewaren.<sup>233</sup> De prelaat en edelen beriepen zich op de keur van Zeeland, die bepaalde dat de advocaat van adellijke afkomst moest zijn. Jasper Lievensz was niet van adellijke afkomst noch grafelijk leenman, in de ogen van de prelaat en edelen, ondanks de adelsbrief van zijn vader en de aankoop van heerlijke goederen.<sup>234</sup> Jasper voerde op grond van de keur van Zeeland aan dat hij als ‘ung licencié et gradué’, door zijn academische scholing, werd geacht te ‘estre réputé noble’. Dit argument was volgens de eisers echter een ‘abuse grandement’ van de keur. Gelein van Haveskerke, volgens Jasper slechts een ‘homme lay non gradué’, voldeed daarentegen wel aan de eisen gesteld aan een advocaat. Hij was een ‘filz de chevalier ayant biens seigneuriaux oudit pays de Zeelande’. Bovendien had hij in Vlaanderen reeds verschillende ambten uitgeoefend en daarmee de nodige praktijkervaring opgedaan. Een academische graad was volgens de prelaat en edelen niet nodig, ‘mais souffist bien scavoir et estudier ladite keure que este en langaige thyois [het Diets]’.<sup>235</sup>

Een uitspraak van de Grote Raad is niet bekend. Hoe dan ook, mr. Jasper Lievensz verloor de strijd om het ambt van advocaat van de hoge vierschaar. De geleerde juridische argumenten die tijdens het proces te berde gebracht werden, verhullen niet dat het om een machtsstrijd ging binnen de stad Middelburg, waarbij vorstelijke, stedelijke en individuele belangen met elkaar verweven waren. Hoge edelen en (adellijke) stadsbestuurders vonden elkaar, zodat zij elkaars belangen op lokaal respectievelijk centraal niveau konden beschermen. Het is aannemelijk dat de vorst Lieven Hugenz en zijn zonen – de familie van Hoogelande zoals zij vanaf 1518 werden genoemd – begunstigde om tegenwicht te bieden aan de macht van Adolf van Bourgondië en de andere hoge edelen in Zeeland.<sup>236</sup> Mr. Jasper van Hoogelande werd in 1515, wellicht ter compensatie voor het mislopen van het advocaatsambt, benoemd tot raadsheer bij het Hof van Holland en maakte een indrukwekkende carrière in vorstelijke dienst. Hij kreeg jaarlijks een gift van Middelburg voor diensten die hij de stad bewees.<sup>237</sup> De goede relaties tussen de Van Hoogelandes en de vorst bleken nogmaals in 1529, toen Ewout van Hoogelande een remissiebrief van Karel V ontving en hij ontslagen werd van verdere rechtsvervolging voor ernstige financiële malversaties die hij als baljuw van Middelburg had gepleegd.<sup>238</sup> Het benutten van ambten ten eigen voordeel was dus niet alleen eigen aan Jacob van Dombug, die wel een edelman met een atypisch levensverhaal was.

## 6.5 Patronage en ambtelijke carrières

In de late middeleeuwen was patronage een mechanisme waardoor macht en rijkdom werden verdeeld. In het laatste deel van dit hoofdstuk wordt derhalve ingegaan op de betekenis van informele relaties voor de ambtelijke carrières van de edelen, evenals op de vraag in hoeverre

---

tousiours ne cherssent que diminuer la jurisdiction de lempereur et mondit seigneur et augmenter la leure.’ In de tekst worden Pieter van der Kapelle, abt van Middelburg, Filips van Bourgondië, Adolf van Bourgondië, Floris van Egmond en Jan van Kruiningen bij name genoemd.

<sup>233</sup> AR, GRM, dos. 275, stuk D, artikel 17 en 18 (pagina 14-15).

<sup>234</sup> AR, GRM, dos. 275, stuk E, artikel 7 en 8. Een edelman zou volgens dezelfde keur ten minste ‘ung quartier de noblesse’ hebben en bovendien ‘tient fief ou biens seigneuriaux du comte de Zeelande’. Oftewel, de leenmannen van ‘ladite vierscare ne doibvent seulement estre nobles de nature, mais doibvent aussi tenir biens feodaux du conte.’

<sup>235</sup> AR, GRM, dos. 275, stuk E, artikel 25-30 (pagina 17-21).

<sup>236</sup> Het is gezien de adelsbrief en ridderslag van Lieven en de benoemingen van Jasper waarschijnlijk dat de familie Van Hoogelande banden had met een hooggeplaatst persoon aan het hof van Margaretha van Oostenrijk.

<sup>237</sup> Ter Braake, *Recht*, 145, 386; De Stoppelaar, *Inventaris*, nr. 1644; en Kesteloo, ‘Stadsrekeningen III’, 379. Jasper van Hoogelande verzocht in 1536 een jaarlijkse *gratuiteit* van 24 Rijns gulden en schotvrijdom voor zijn diensten.

<sup>238</sup> ADN, B 1740, fol. 65r-67r. Ewout Lievensz moest voor deze remissie een bedrag van 500 pond betalen.

staatsdienst een belangrijke bron van inkomsten was en een katalysator van sociale mobiliteit. De persoonlijke patronagerelaties zijn eveneens terug te vinden buiten de vorstelijke bestuursinstellingen en stedelijke bestuurskringen. In zekere zin kunnen de (erfelijke) banden tussen edelen en hun leenmannen of ambachtsingezetenen worden beschouwd als een geformaliseerde vorm van patronage.<sup>239</sup> Tevens traden edelen op als weldoeners voor hun familie, dienaren, personeel en manschappen in hun gevolg.

In het archief van de heren van Veere bevinden zich twee brieven van Willem van Oostende aan Hendrik van Borssele, die inzicht geven in het optreden van een hoge edelman als patroon voor andere edelen en ambachtsheren. In de eerste brief vraagt Willem namens de ambachtsheren van Hoedekenskerke, Vinningen en Oostende aan de heer van Veere een gunstig advies uit te brengen aan hertog Karel de Stoute en zijn financiële ambtenaren, wat betreft hun verzoekschrift om kwijtschelding van de betaling van de bede van negen groten per gemet. De heren gingen namelijk gebukt onder 'armoede ende groeten last' en maakten hoge kosten voor het onderhoud van de dijken. Willem stelde zich als tegenprestatie beschikbaar aan de heer van Veere, op wie hij en zijn onderzaten alle hoop hadden gevestigd.<sup>240</sup> De tweede brief van Willem van Oostende is persoonlijker van aard. Hij verzocht de heer van Veere 'vriendelijk, doer alle maesscippe ende vrintscippe ende dienst', om zijn invloed bij de hertog aan te wenden om een akte van bevestiging te krijgen voor de belening met leen in Vlaanderen dat aan zijn vrouw toekwam.<sup>241</sup> De wederkerigheid van de relatie tussen de heer van Veere en Willem was dat de eerste lobbyde voor zijn cliënt bij de hertog, terwijl de laatste in ruil daarvoor (militaire) diensten en politieke steun verleende.

Edelen konden zich ook op formele wijze verbinden met cliënten. Leenmannen die hun heer met raad en daad bij moesten staan, hadden zij niet, omdat grafelijke lenen in Zeeland zelden in achterleen werden gegeven.<sup>242</sup> Daarentegen bestond er in de vijftiende eeuw een andere mogelijkheid om een clientèle op te bouwen. In 1412 verbonden Thoneman Arendsz en zijn broers Pieter en Jan Rijn zichzelf aan Floris van Borssele, heer van Sint-Maartensdijk; zij beloofden hem als vrienden te dienen en desgewenst zijn livrei te dragen.<sup>243</sup> Aan de hand van de kleuren van de livrei konden zij herkend worden als mannen van Floris van Borssele. Het dragen van 'heeren cleederen' werd in 1433 verboden, omdat het te zeer verbonden was met de partijstrijd en het vechtpartijen kon initiëren tussen aanhangers van verschillende adellijke facties.<sup>244</sup> Nochtans maakten dienaren van Hendrik van Borssele zich hier schuldig aan, zoals bleek uit de aangehaalde klachtenbrief uit 1454. Of deze formele verhouding tussen edelen en vazallen in de loop van de vijftiende eeuw verdween, is moeilijk vast te stellen. Vergelijkbare aktes zijn niet teruggevonden, maar wellicht kregen deze verbintenissen een informeel karakter waardoor ze niet langer werden vastgelegd.

<sup>239</sup> Lind, 'Clientelism', 123-124; en Janse, *Ridderschap*, 414.

<sup>240</sup> ZA, HV, inv. nr. 374 (21 november 1469).

<sup>241</sup> ZA, HV, inv. nr. 419 (1474). De aanhef van de brief luidt: 'Eerbaer, harde, lieve ende zeer ghemynde heere, ic ghebyede my dusentstont, lief heere, tot uwaert ende tot alle uwe liefve gheseelscipp.'

<sup>242</sup> Volgens het *Valor feodorum* uit 1474 had alleen Lodewijk van Gruuthuse als heer van Haamstede twee leenmannen. Andere leenmannen kende hij niet omdat Jan van Hodenpijl, die aanspraak maakte op de heerlijkheid, het leenregister in handen had; NA, GH, inv. nr. 877, fol. 25v.

<sup>243</sup> NA, NDR II, inv. nr. 1168 (akte, 11 maart 1412). De drie broers Thoneman, Jan en Pieter Arendsz waren in 1431 kleine adellijke ambachtsheren in Wemeldinge, alleen de twee jongere broers droegen de achternaam Rijn; ZA, RZ BO, inv. nr. 1, fol. 21r; en Dekker, *Wemeldinge*, 89.

<sup>244</sup> ZA, RZ BO, inv. nr. 2, fol. 51v; en Janse, *Ridderschap*, 416-417. In Engeland was deze patronagerelatie in de vijftiende eeuw verder ontwikkeld. Een leenman ontving in plaats van land een geldrente van zijn heer. Deze leenverhouding wordt in de historiografie aangeduid als 'bastard feudalism'; Coss, 'Feudalism', 82-83.

De ambtenaren, de plaatsvervangers in grafelijke ambten en het dienstpersoneel van de edelen stonden ten slotte ook in een formele relatie tot hun heer. De verantwoordelijkheden van een edelman gingen ver, want hij was juridisch aansprakelijk voor het handelen van zijn dienaren. Zweder van Kruiningen werd in 1448 bijvoorbeeld door de Gentse schepenen verbannen uit Vlaanderen.<sup>245</sup> Zij achtten hem medeverantwoordelijk voor de ontvoering van een rijke weduwe uit Hulst door zijn bode, om haar tot een huwelijk te dwingen, hoewel Zweder elke betrokkenheid ontkende. De begunstiging van dienaren nam verschillende vormen aan. Wel bekend is het voorbeeld van Jan Ruychrok die als dienaar van Frank van Borssele de basis legde voor een mooie carrière, grote rijkdom en sociale promotie voor zijn kinderen. Hetzelfde verhaal gaat op voor Andries Andries, de rentmeester van Anna van Bourgondië en rentmeester van Bewestenshelde, die in 1515 door Karel tot ridder werd geslagen. Toch waren deze succesverhalen niet de regel. Het merendeel van de ambtenaren en het dienstpersoneel profiteerde alleen van kleine giften en gunsten. Filips van Kleef betaalde bijvoorbeeld het intredegeld aan het klooster Leliëndaal bij Mechelen voor zuster Cornelia, de dochter van zijn vaders kok Matthijs.<sup>246</sup> Soms was de relatie tussen een edelman en zijn personeel ronduit slecht te noemen. Dezelfde Filips van Kleef voerde in 1518 een proces tegen Klaas Hendriksz, zijn voormalige rentmeester van de heerlijkheid Dreischor, die wanbeheer had gepleegd en weigerde financiële verantwoording af te leggen.<sup>247</sup>

### 6.5.1 Scholing en opvoeding

Edelen konden hun kansen op een ambtelijke carrière vergroten als zij over specifieke kennis of expertise beschikten. Aanvankelijk vereisten de primaire taken van een edelman, die bestuurlijk en militair van aard waren, geen grote geleerdheid of boekenkennis. De adellijke raadsheren van de Hollandse graaf werden gecomplementeerd door de klerken – doorgaans clerici – van de kanselarij en niet-adellijke juristen en financieel-technische specialisten.<sup>248</sup> De vraag naar professionele ambtenaren werd in de laat middeleeuwse samenleving allengs groter door het proces van verschriftelijking, de groeiende complexiteit van het bestuur en de rechtspraak, en de toenemende invloed van het Romeins-kanonieke recht. In het algemeen namen de kansen op een carrière in vorstelijke of stedelijke dienst toe voor universitair geschoolde juristen en financiële deskundigen uit de handelswereld. In het bijzonder in de Nederlanden waar nieuwe bestuurs- en rechtsinstellingen werden gecreëerd door de Bourgondische hertogen.<sup>249</sup> De vraag is of de edelen uit Zeeland investeerden in een opleiding om zichzelf beter te kwalificeren voor een ambtelijke carrière. Of leidde de opkomst van een ‘grand corps’ van niet-adellijke, professionele ambtenaren tot een verlies aan adellijke invloed aan de vorstelijke instellingen?

Edelen uit de Nederlanden die een academische studie ambieerden, konden zich inschrijven in Keulen of Leuven aan de artesfaculteit en vervolgens verder studeren in de

<sup>245</sup> Prevenier, ‘Vrouwenroof’, 410-417. De consequenties van de veroordelingen waren niet groot voor Zweder, want hij ontving in maart 1449 reeds een *rappel de ban* en remissiebrief van Filips de Goede. Adriaan van Borssele kreeg in 1449 zijn goederen in Henegouwen, Vlaanderen en Brabant terug van de hertog, nadat deze verbeurd waren vanwege een doodslag begaan door vier van zijn dienaren te Middelburg. Voor deze remissiebrief betaalde hij 200 pond van 240 groten; ZA, BB, inv. nr. 37 (16 mei 1449).

<sup>246</sup> ZA, RZ BO, inv. nr. 1321, fol. 20v (1492-1493). Het betrof een bedrag van 40 Rijns gulden ‘die die here den cloester eens gehegonnen ende ghegeven heeft om die voirs. Cornelia dair in te ontfangen’.

<sup>247</sup> De Smidt, *Lijsten II*, 198 (26 februari 1518).

<sup>248</sup> Burgers, ‘Raad’, 105-108; Brokken, *Ontstaan*, 168-169; en Janse, *Ridderschap*, 366-367, 374.

<sup>249</sup> Prevenier, ‘Ambtenaren’, 50-54; De Ridder-Symoens, ‘Training’, 152-154, 158-161, 166-170; en De Schepper, ‘Netherlands’, 506-511, 519-523. Voor lagere edelen was het ook mogelijk om praktijkervaring op te doen als assistent in de rekenkamer of kanselarij en zo op te klimmen in de ambtelijke hiërarchie.

rechten, theologie of medicijnen in Parijs, Orléans of aan een andere Duitse, Franse of Italiaanse universiteit.<sup>250</sup> Het is niet eenvoudig om gestudeerde edelen te identificeren, omdat zij nooit een universitaire titel (*baccalaureus*, *licentiatus* of *doctor*) voerden.<sup>251</sup> De inschrijvingsregisters (matrikels) en natieboeken van de universiteiten zijn daarom de aangewezen bron om te achterhalen welke edelen zich aanmeldden bij een universiteit. Behalve summiere informatie over het jaar van inschrijving en de geografische herkomst, vermelden deze lijsten weinig over de gevolgde studies, behaalde graden of duur van de studie. Van de ingeschrevenen behaalden maar weinigen uiteindelijk een academische graad.<sup>252</sup> Andere hindernissen zijn dat lang niet altijd werd aangetekend of een student *nobilis* was en dat de identificatie bij veelvoorkomende namen soms onmogelijk is. In het matrikel van Leuven staan bijvoorbeeld genoteerd: ‘Cornelis de Rymerswale, Traj.’ (1426) en ‘Ludovicus Cats filius Laurentii’ (1450).<sup>253</sup> Gaat het hier om de edelman Cornelis Klaasz van Reimerswaal († 1428) en is Lodewijk Laurensz een verder onbekende telg uit de familie Van Kats? In dergelijke gevallen zijn de inschrijvingen alleen meegeteld als die aannemelijk gemaakt konden worden met andere brongegevens.

**Tabel 6.3: Aantal edelen ingeschreven aan universiteiten, ca. 1410-1550**

	1410-1450	1451-1500	1501-1550	Totaal
Hoog	-	2	4	6
Modaal	7	23	20	50
Laag	3	13	9	25
	10	38	33	81

In tabel 6.3 staan de aantallen gegeven van edelen uit de onderzoekspopulatie en hun directe verwanten die zich aan een universiteit hebben ingeschreven. Het totaal van 81 geïmmatriculeerde edelen is een minimum, omdat alleen de edelen zijn meegeteld die met zekerheid konden worden geïdentificeerd.<sup>254</sup> Van de universiteiten die bezocht werden was die van het nabijgelegen Leuven veruit het populairst met 69% van de inschrijvingen, gevolgd door Orléans (15%), Keulen (12%), Bologna (2%), Padua (1%) en Parijs (1%). Binnen de groep adellijke studenten kunnen elf edelen onderscheiden worden die voor een carrière in de kerk waren voorbestemd. Guy van Blois stond in 1428 ingeschreven te Leuven en was vanaf 1438 tot zijn dood in 1467 als kanunnik verbonden aan het kapittel van Oudmunster.<sup>255</sup> Pieter Thoneman Arendsz uit Wemeldinge studeerde in Leuven en werd in 1472 gekozen tot kanunnik van het kapittel van Oudmunster. Jan, een jongere zoon van Frederik van Renesse van Rhijnauwen, studeerde te Leuven (1464) en wellicht ook te Keulen (1469) en Padua (1469). Deze kanunnik behaalde graden in de theologie en het canonieke recht.<sup>256</sup> Voor edelen speelden soms ook andere motieven om toe te treden tot de geestelijkheid. Jan van Haamstede, de oudste zoon van

<sup>250</sup> De Ridder-Symoens, ‘Adel’, 420-422. De Leuvense universiteit werd in 1425 opgericht met steun van hertog Jan IV van Beieren.

<sup>251</sup> Zie ook: Van Rompaey, *Raad*, 163. Lage edelen en nieuw geadelden voerden wel de titel meester, zoals mr. Jan van Wissenkerke, mr. Jasper van Hoogelande en mr. Jan Pieters. Deze titel duidde overigens niet altijd op het afgerond hebben van een universitaire studie.

<sup>252</sup> Zie voor de matrikels als bron: Paquet, *Matricules*. De volgende matrikels zijn geraadpleegd: Reusens, Wils en Schillings, *Matricule* (Leuven), Keussen, *Matrikel* (Keulen), Ridder-Symoens, Illmer en Ridderikhoff, *Livres* (Orléans), en Tervoort, *Iter* (Italië). Alleen Denifle e.a., *Auctarium* (Parijs) leverde nauwelijks Zeeuwse namen op.

<sup>253</sup> Reusens, *Matricule* I, 25, 183; en zie ook: Damen, *Staat*, 201.

<sup>254</sup> Van de deelpopulatie van 1431 bezochten vijf edelen een universiteit (3%), tien edelen uit 1475 (5%) en dertien uit 1535 (9%).

<sup>255</sup> Reusens, *Matricule* I, 46; en Van den Hoven van Genderen, *Heren*, 718. In 1428 bezat Guy de graad *baccalarius in decretis*, dat wil zeggen baccalaureus in het canonieke recht.

<sup>256</sup> Dekker, *Wemeldinge*, 85-89; en Tervoort, *Iter*, nr. 379.

de heer van Haamstede, deed zijn goederen in 1410 over aan zijn jongere broer Floris en trad waarschijnlijk uit religieuze overwegingen in in het kartuizerklooster van Zelem bij Diest, vermoedelijk was hij de 'Johannes van Haemstee' die zich in 1430 inschreef te Leuven.<sup>257</sup>

Een bekende clericus die in Leuven studeerde was Filips van Bourgondië, de bastaardzoon van hertog Filips de Goede, die in 1517 bisschop van Utrecht werd, nadat hij als bestuurder, militair en diplomaat carrière had gemaakt. De bastaardzonen van deze *admiraldi maris*, Filips en Johannes, registreerden zich in 1510 met hun *pedagogus* als studenten te Leuven.<sup>258</sup> Een universitaire studie was een nuttige investering voor onwettige kinderen, omdat zij daarmee een ambt konden verwerven om in hun levensonderhoud te voorzien. Naast de Van Bourgondiës is een viertal bastaarden geïdentificeerd: Jan Filipsz van Reimerswaal (Keulen, 1460), Hendrik Hendriksz van Borssele (Bologna, 1461) Adriaan Lodewijksz van Schengen (Leuven, 1489) en Joris Lievensz van Kats (Leuven, 1510 en Orléans, 1515).<sup>259</sup>

Het merendeel van de gestudeerde edelen uit Zeeland was van wettige geboorte en werd geen geestelijke. Edelen, overwegend uit het modale en lage segment, gingen zich vanaf het midden van de vijftiende eeuw interesseren voor een academische opleiding. Deze ontwikkeling speelde zich ook af in andere Europese landen.<sup>260</sup> De adellijke studenten uit Zeeland waren niet alleen jongere zonen voor wie geen deel van het vaderlijk erfdeel was weggelegd. Er zijn namelijk families aan te wijzen waar de universitaire studie correleerde met ambtelijke carrières. De familie Van Kats leverde bijvoorbeeld verschillende raadsheren bij het Hof van Holland, grafelijke baljuws en dijkgraven in de vijftiende eeuw. Volgens het matrikel van de universiteit van Keulen schreef 'Laurentius Livini de Katz' zich in 1416 in bij de artesfaculteit. Dit was de Zeeuwse edelman Laurens Lievensz van Kats († 1442).<sup>261</sup> Twee van zijn kleinzonen schreven zich in bij dezelfde faculteit: Laurens Jacobsz, *militaris*, in 1461, en zijn broer Jacob in 1465. De gelijknamige zoon van de laatste Jacob schreef zich in 1492 in te Leuven en meldde zich een jaar later in Keulen. Ten slotte wordt in het Leuvense matrikel melding gemaakt van Cornelis Anthonisz van Kats (1492) en zijn achterneef Wolfert Anthonisz van Kats (1498).<sup>262</sup>

Een universitaire studie werd evenwel nooit een voldoende of noodzakelijke voorwaarde voor een loopbaan in het openbaar bestuur. Anthonis Simonsz van Bruelis († 1484) en zijn enige zoon Hendrik († 1510) studeerden beiden, maar alleen Hendrik oefende van 1505 tot 1510 het ambt van dijkgraaf van Schouwen uit. Een academische titel had weinig nut voor dit ambt.<sup>263</sup>

<sup>257</sup> Reusens, *Matricule* I, 102. Deze identificatie is niet helemaal zeker. In 1431 schreef zich bovendien een 'Joh. Hamsteden' in te Keulen; Keussen, *Matrikel* I, 346. Van 1429 tot 1431 was er eveneens een Jan van Haamstede als kanunnik verbonden aan Oudmunster; Van den Hoven van Genderen, *Heren*, 720.

<sup>258</sup> Reusens, *Matricule* I, 491; Wils, *Matricule* II, 391; en Sterk, *Philips*, 14, 18, 91. De heer van Blaton was van 1498 tot 1517 admiraal van de Nederlanden en van 1515 tot 1517 rentmeester-generaal van Zeeland.

<sup>259</sup> Keussen, *Matrikel* I, 650; Tervoort, *Iter*, nr. 223; Wils, *Matricule* II, 42, 399; en De Ridder-Symoens e.a., *Livres* I, nr. 573.

<sup>260</sup> Janse, 'Education', 36-37, 40; en Orme, *Childhood*, 71-72, 79. Van de edelen die aan de universiteit van Heidelberg studeerden tussen 1386 en 1450 kwam 94% in dienst van de kerk; Fuchs, *Dives*, 27, 33-34. De Ridder-Symoens, 'Adel', 418, 423, 426-427; en Idem, 'Studenten', 75-76, baseert haar conclusie dat het aantal studerende edelen in de Nederlanden pas vanaf het midden van de zestiende eeuw duidelijk ging stijgen op voorbeelden uit de hogere adel die expliciet als edelen werden aangeduid in de matrikels. Lagere edelen studeerden vanaf het midden van de vijftiende eeuw reeds volop aan de universiteit.

<sup>261</sup> Keussen, *Matrikel* I, 184; en Damen, *Staat*, 467-468.

<sup>262</sup> Zie § 5.2.3; Keussen, *Matrikel* I, 666 (Laur. de Kats, *militaris*), 731 (Jac. Katz de Hagis); en II, 349 (Jac. fil D. Jacobij de Casch, *militis de Zirixze*). Schillings, *Matrikel* III, 80 (Cornelius filius Anthonii de Cats), 81 (Jacobus Cats de Zirixee), en 175 (Wolfardus de Cats). Niet geplaatst konden worden Ludovicus Cats filius Laurentii (Leuven 1450) en Nich. Catz (Keulen 1452). Laurens Jacobsz van Kats zou een ridder van de Duitse orde geweest zijn.

<sup>263</sup> Wils, *Matricule* II, 128 (Leuven, 1464: rechten); De Ridder-Symoens e.a., *Livres* I, nr. 122 (Keulen, 1458 en Orléans, 1464); en Schillings, *Matricule* III, 101 (Leuven, 1493). Anthonis stond te Keulen als clericus geïmmatriculeerd en

Andere voorbeelden van edelen die studeerden maar geen bestuurlijke ambten uitoefenden, zijn Arend Zwedersz van Kruiningen, ridder (Leuven, 1475), Arend Lodewijksz van Schengen (Leuven, 1489), Joost Raasz van Haamstede van Moermond (Keulen, 1498 (?) en Leuven, 1505), Anthonis Florisz Crabel (Leuven, 1526) en de broers Klaas, Joost en Joris Adriaansz van Reimerswaal (Leuven, 1523 en 1530).<sup>264</sup> De nieuwgeadelden uit de onderzoekspopulatie hechtten uitzonderlijk veel waarde aan een universitaire studie. Lieven Hugenz schreef zich bijvoorbeeld in te Leuven in 1477 en ook zijn zonen Jasper (Leuven, 1497 en Orléans, 1499) en Balthasar (Leuven, 1503 en Orléans, 1506) genoten een degelijke opleiding. Jeronimus van Serooskerke (1514) en zijn zoon Filibert (1546) studeerden te Leuven.<sup>265</sup> Zij voltooiden ook hun studie blijkens hun meestertitels. Een uitzondering op de regel was Klaas Lievensz van Kats, van wie geen inschrijving is gevonden in de matrikels.

Het aantal studenten uit Zeeland aan de universiteiten was in de vijftiende en zestiende eeuw relatief hoog te noemen ten opzichte van de andere landen in het bisdom Utrecht.<sup>266</sup> De cijfers uit tabel 6.3 maken duidelijk dat de edelen uit het graafschap de universiteit evenmin schuwden, al vormden zij een minderheid onder de Zeeuwse studenten. De conclusie dat er geen principiële barrières waren voor edelen om een academische opleiding te volgen, impliceert niet dat daartoe een noodzaak bestond voor de edelen.<sup>267</sup> In de onderzochte periode konden veel van hen toe met een algemene opleiding om hun bestuurlijke taken uit te oefenen en goederen te beheren. Onder de hogere kring van de adellijke populatie kon men bovendien een beroep doen op privéonderwijzers. Filips en Maximiliaan Adolfsz van Bourgondië waren in de zestiende eeuw de eerste hoge edelen van wettige afkomst die zich inschreven aan een universiteit. De toegevoegde waarde van een (juridische) academische opleiding bleek in de zestiende eeuw aan het Hof van Holland en de Grote Raad van belang voor het verwerven van het ambt van raadsheer.<sup>268</sup> De afname van het aantal edelen aan deze instellingen had niet als oorzaak dat zij niet over (toegang tot) de juiste kwalificaties beschikten, maar primair met een geleidelijke scheiding tussen de ambtelijke en de adellijke netwerken waardoor edelen minder eenvoudig ambten konden verwerven. Ten slotte moet nog eens benadrukt worden dat een inschrijving aan een universiteit weinig zegt over de studieresultaten en behaalde titels. De meeste edelen die zich in Leuven inschreven volgden de algemene *artes*-opleiding, maar het valt niet vast te stellen wie van hen de studie afrondde en de *magister*-titel behaalde.<sup>269</sup> Van mr. Filips Ruychrok van den Werve die in Leuven, Parijs en Orléans studeerde, is bijvoorbeeld niet bekend of hij zijn juridische studies succesvol afslot. Hij was actief als raadsheer bij het Hof van Holland (1464-

---

schreef zich te Leuven in voor de rechtenstudie. Hij huwde later met Avezoete van Vroomsteine, wellicht na de dood van zijn broers Wouter en Hendrik die geen zonen nalieten.

<sup>264</sup> Wils, *Matricule* II, 320; Schillings, *Matricule* III, 42, 305, 698, 770, en IV, 43; en Keussen, *Matrikel* II, 338.

<sup>265</sup> De Ridder-Symoens e.a., *Livres* I, nr. 321 en 457; Wils, *Matricule* I, 358; Schillings, *Matricule* III, 165, 268, 507, 576; en Schillings, *Matricule* IV, 335. In 1516 schreef zich ook een 'Jacobus Jacobi de Seroerskerke' in te Leuven, waarschijnlijk was dit een broer van Jeronimus. Bekende Hollands-Zeeuwse voorbeelden zijn de families Ruychrok van den Werve en Cruesink, zie: Janse, 'Education', 40-41; De Ridder-Symoens, *Livres* I, nr. 71, 234, 248; en Schillings, *Matricule* III, 496 (Jacob Cornelisz Cruesink, 1514).

<sup>266</sup> De Ridder-Symoens, 'Studenten', 72-73, 75, 80. Van de Hollanders en Zeeuwen die in Orléans studeerden was 7,3% van adel volgens haar berekeningen.

<sup>267</sup> Janse, 'Education', 37; en vgl. De Ridder-Symoens, 'Adel', 431.

<sup>268</sup> Damen, *Staat*, 201; Dumolyn, *Staatsvorming*, 229; Ter Braake, *Recht*, 138-142; en Van Rompaey, *Grote Raad*, 155, 162-163, 167-168; Kerckhoffs-De Heij, *Grote Raad*, deel I, 8, 23-25, 33-39, 76-79.

<sup>269</sup> Een uitzondering was Jan van Botland, ridder, die zich in 1485 inschreef voor de rechtenstudie te Keulen; Keussen, *Matrikel* II, 263.



1499) en de Grote Raad (1477-1480).<sup>270</sup> Jan van Wissenkerke, die eveneens als raadsheer actief was bij het Hof van Holland, droeg in 1464 de titels *magister artium* en *baccalaureus legis*.<sup>271</sup>

Een academische opleiding was theoretisch van aard en had weinig waarde in de praktijk. Het beheren van het familiebezit vroeg om andere kwaliteiten, evenals de bestuurlijke, juridische en militaire taken die edelen als ambachtsheren geacht werden uit te voeren. Maar de vorst zocht niet altijd academici; er was ook behoefte aan financiële specialisten en ambtenaren die kennis hadden van het gewoonterecht.<sup>272</sup> Deze kennis werd vaak van vader op zoon overgedragen of als junior medewerker opgedaan. De rentmeester van Bewestenshelde, Hendrik Jansz van Wissenkerke, had in 1468 zijn jongere broers Anthonis en Hendrik de Jonge in dienst als zijn plaatsvervanger en klerk. Beiden traden later in de voetsporen van hun vader en broer.<sup>273</sup> Edelen die in Zeeland optraden als grafelijk leenman, voorspraak van de grafelijke vierschaar en ook wel als raadsheer van het Hof van Holland, deden hun kennis en ervaring grotendeels in de praktijk op. Kennis van het leenrecht, erfrecht en strafrecht was voor het uitoefenen van deze ambten een vereiste.

De lijst met namen van personen die betrokken waren bij de herziening van de landkeur van Zeeland in de vijftiende eeuw is veelzeggend. In 1452 werd een aantal 'clerken, costumiers ende ander notable personen him der wairlicken ende lantrechten verstaende' gekozen, die een conceptkeur moesten toetsen. Onder hen bevonden zich grafelijke ambtenaren en enkele lokale geleerden, namelijk mr. Gillis van Wissenkerke, doctor in het Romeinse recht, en mr. Maarten van der Hogendoren, doctor in de beide rechten. De adellijke inbreng kwam van Adriaan van Reimerswaal, Oude Simon van Bruelis en Simon van Grijskerke. In 1453 werden er achtereenvolgens twee nieuwe commissies ingesteld die de nieuwe keur moesten afronden, waartoe zowel de hoge heren als lage edelen behoorden; zij werden kennelijk geacht kennis te hebben van de Zeeuwse privileges en het gewoonterecht. De hertog was echter ontevreden over de inhoud van de tekst en de keur werd niet uitgevaardigd.<sup>274</sup> Toen de keur in maart 1495 weer op de agenda stond, kon er aanvankelijk geen besluit genomen worden, want de 'drien Staten die (...) vergadert hadden geweest in cleenen getaele, ende zonderlinghe van den eedele'. Kort daarna werden er nieuwe notabele personen aangewezen om een definitieve versie te vervaardigen. In augustus kwamen de vorst en de Zeeuwse Staten toch tot overeenstemming over de inhoud van de keur, die werd uitgevaardigd door Filips de Schone.<sup>275</sup>

De opleiding van edelen omvatte meer dan formele scholing en begon al tijdens hun kinderjaren, want zij moesten voorbereid zijn op hun latere taken en verantwoordelijkheden, die voor jongens vanzelfsprekend verschilden van die voor meisjes. Zonen van hoge edelen kregen op jonge leeftijd een persoonlijke onderwijzer (*pedagogus*) toegewezen en werden

<sup>270</sup> Damen, *Staat*, 488; Kerckhoffs-De Heij, *Grote Raad*, deel II, 129; en De Ridder-Symoens e.a. *Livres* I, nr. 71. Filips werd in Parijs ingeschreven als *baccalaureus artibus*.

<sup>271</sup> Hij studeerde te Leuven en Orléans; De Ridder-Symoens, *Livres* I, nr. 104; en Ter Braake, *Recht*, 386, 415. Jasper Lievensz van Hoogelande die eveneens te Leuven en Orléans studeerde, behaalde zijn licentiaat in beide rechten.

<sup>272</sup> De Ridder-Symoens, 'Training', 162.

<sup>273</sup> ZA, RZ BO, inv. nr. 41, fol. 115v.

<sup>274</sup> Fruin, *Keuren*, XIII-XXI. ZA, RZ BO, inv. nr. 15, fol. 86r (1441); NA, GRRek, inv. nr. 142, fol. 104v en 105r (1441), inv. nr. 143, fol. 95v-96r (1442), inv. nr. 147, fol. 111r-111v (1446); ZA, RZ BO, inv. nr. 32, fol. 96v-97r (1452), fol. 101v-102r; inv. nr. 33, fol. 74r en 77v (1453). In 1453 waren naast de abt van Middelburg de volgende edelen betrokken bij de redactie van de keur: Frank van Borssele, Hendrik van Borssele, Floris van Haamstede, Adriaan van Kruiningen, Willem van Oostende, Adriaan van Reimerswaal, Jan van der Maalstede, Adriaan van Nieuwerwe en Jan van Domburg.

<sup>275</sup> Fruin, *Keuren*, 192; en ZA, RZ BO, inv. nr. 343, fol. 146r en 150v. Namens de graaf: de Jan van Bergen, Rijkaart Uitenhove, mr. Jacob Cruesink, Anthonis van Wissenkerke, Jan van Cauwenberge, en namens de Staten: Guy de Baenst, Adriaan Jacobsz, Reymer Willemsz van der Buttinge en Klaas Wolfertsz.

tijdens hun tienerjaren bij voorkeur ondergebracht aan het vorstelijke hof of dat van een hoge edelman.<sup>276</sup> In de zestiende eeuw traden veel humanisten op als tutors.<sup>277</sup> De jonge Adolf van Bourgondië, de latere heer van Veere, was enkele jaren (1498-1502) onder de hoede van de humanist Jacob Battus, die in Parijs had gestudeerd en een vriend was van Erasmus. De tutor van Adolfs zonen Filips en Maximiliaan, Jan Becker, deken van Zandenburg, was ook een vriend van Erasmus. In 1529 toen de vijftienjarige Maximiliaan van de universiteit van Leuven naar het vorstelijke hof vertrok, schreef Erasmus hem een brief waarin hij de jongeling aanspoorde zich te blijven verdiepen in kennis. Als dank voor de steun die Erasmus van de familie Van Bourgondië ontving, schreef hij een *Oratio de virtute* (1498) voor Adolf en droeg hij zijn *De pronuntiatione* (1528) op aan Maximiliaan.<sup>278</sup>

In de vijftiende eeuw was het Bourgondische hof de plaats waar jonge edelen kennis konden nemen van de adellijke gedragsnormen, cultuur, hiërarchie en mentaliteit. Naast hun intellectuele en morele vorming moesten zij zichzelf de sociale omgangsvormen eigen maken en geïnteresseerd raken in het hanteren van de wapens en het ontplooiën van andere ridderlijke activiteiten. Vanaf de late veertiende eeuw verschenen er diverse didactische traktaten over de opvoeding van edelen, die aan het Bourgondische hof circuleerden en geschreven werden.<sup>279</sup> Een bekend voorbeeld hiervan zijn de *Enseignements paternels* van Hugo van Lannoy († 1456), die met een sterk morele inslag de drie belangrijkste eigenschappen van een edelman behandelen: ‘silence en la bouche’, ‘vergogne de coeur’ en ‘abstinence de corps’. Edelen moeten behoedzaam zijn in de communicatie, naar eer en deugdzaamheid leven en matigheid betrachten in het economische en sociaal-politieke leven, waarmee God, de vorst en de ‘chose publique’ werden gediend. Oude christelijke en ridderlijke idealen worden in het werkje verweven met een nadruk op nieuwe thema’s als dienstbaarheid aan de vorst en deugdzaamheid als prerogatief en plicht van de adellijke geboorte. De eer van de voorvaderen en het geslacht (‘lignage’) mocht niet worden geschaad door het handelen van de jonge edelman.<sup>280</sup> Aan het Bourgondische hof circuleerden eveneens werken van Christine de Pizan († 1430). Haar *Le livre des trois vertus* (1405), een handboek met morele instructies voor vrouwen van verschillende sociale status en leeftijd, was geheel gericht op de opvoeding van vrouwen en de praktijk van het deugdzame leven.<sup>281</sup> Over de opvoeding en scholing van vrouwen is weinig te zeggen, maar het mag worden verondersteld dat ze ten dele dezelfde opvoeding als mannen kregen. Voor jonkvrouwen waren adellijke omgangsvormen onmisbaar en in de praktijk moesten zij bij afwezigheid van hun man of na zijn overlijden het beheer voeren over het familiebezit.<sup>282</sup>

<sup>276</sup> Orme, *Childhood*, 18-20, 45-48, 58; en Given-Wilson, *Nobility*, 2-3. De vijftienjarige Filips van Kleef verbleef in 1471 aan het hof van Margaretha van York en Maria van Bourgondië: De Fouw, *Philips*, 14. Elisabeth van Culemborg groeide op aan het hof van Filips de Schone en Margaretha van Oostenrijk; Bietenholz e.a., *Contemporaries I*, 371.

<sup>277</sup> Ridder-Symoens, ‘Adel’, 45-416.

<sup>278</sup> Erasmus werd door Battus in contact gebracht met Anna van Borssele, de moeder van Adolf, en hij bezocht haar op het kasteel te Tournehem in 1499. Een duurzame patronageband kwam niet tot stand, maar Erasmus onderhield later contacten met Adolf en zijn zoon Maximiliaan; Bietenholz e.a., *Contemporaries I*, 100-101, 115-116, 173-174, 223-224, 227-228; en Kooperberg, ‘Anna’, 61-76. Zie voor de brieven van Erasmus: Allen e.a., *Opus Epistolarum*, nrs. 93, 145, 1005, 1927, 1949 en 2200.

<sup>279</sup> Naber, ‘Edelen’, 247-251; zie in het algemeen: Orme, *Childhood*, 86-98; en Keen, *Chivalry*, 15-17.

<sup>280</sup> Schnerb, ‘Education’, 117-131; en Sterchi, *Umgang*, 59-62, 199-202. Anders dan Sterchi, schrijft Schnerb het werkje zoals lange tijd gewoon was toe aan Hugo’s broer Gilbert van Lannoy.

<sup>281</sup> Pizan, *Livre*; en De Gendt, ‘Reception’, 84-92. Lodewijk van Gruuthuse bezat bijvoorbeeld een exemplaar van de *Trois vertus* en landvoogdes Margaretha van Oostenrijk had drie kopieën in haar bibliotheek. Een Middelnederlandse vertaling werd in 1475 vervaardigd in opdracht van de Vlaamse edelman Jan de Baenst, een naaste verwant van de rentmeester van Bewestenschelde Guy de Baenst.

<sup>282</sup> Orme, *Childhood*, 212-213.

De scholing van de modale en lage edelen ontrekt zich door het ontbreken van bronnen grotendeels aan het gezichtsveld. De minderjarige Jan Adriaansz van Haamstede, die zich in 1469 inschreef bij de artesfaculteit te Leuven, werd begeleid door ene Klaas van Dreischor.<sup>283</sup> Dit duidt erop dat modale edelen ook in staat waren om een persoonlijke leermeester aan te trekken voor hun kinderen. De jonge Jan Frederiksz van Renesse van Zeist verbleef in 1474 aan het hof van Adolf van Kleef. Hij bracht zijn tienerjaren door aan het hof van een hoge edelman, zodat hij zichzelf de adellijke gedragsnormen eigen kon maken. Een positie aan een adellijk hof kon potentieel voordeel opleveren als er een duurzame patronageband ontstond, hoewel dat voor dit voorbeeld niet aantoonbaar is.<sup>284</sup> In hoeverre de pedagogische geschriften die aan het Bourgondische hof gelezen werden, doorsijpelden naar de adellijke hoven in Zeeland is een open vraag. In elk geval was enige formele scholing onmisbaar voor een edelman in de vijftiende en zestiende eeuw. Gewoonlijk waren zij dan ook geletterd in die zin dat zij in elk geval hun moedertaal op een basisniveau konden lezen en schrijven.<sup>285</sup> Wellicht ontvingen zij hiervoor privéonderwijs, maar het is denkbaar dat edelen met minder middelen – zeker als zij in de stad waren gevestigd – de Latijnse school bezochten.

### 6.5.2 Carrièrepatronen

Uit de analyse van de bestuurlijke macht van de edelen kwam naar voren dat enkele families bijzonder actief waren in vorstelijke dienst. Zij moeten worden onderscheiden van de hoogadellijke families, van wie de leden vanwege hun macht, rijkdom en status door de vorst werden benoemd in belangrijke ambten en edelen die eenmalig het ambt van baljuw of dijkgraaf uitoefenden. Een aantal edelen en adellijke families investeerde in het verwerven van ambten, waardoor er duidelijke carrièrepatronen onderscheiden te zijn. Een jonge edelman kon zijn loopbaan bijvoorbeeld beginnen in dienst van een hoge edelman en vervolgens doorschuiven naar vorstelijke dienst. Vaker bouwden edelen voort op de basis die hun vader of andere verwanten als ambtenaren hadden gelegd. Eenmaal in vorstelijke dienst konden zij in theorie van het lokale niveau opklimmen naar het centrale niveau en juridische, administratieve en financiële taken uitvoeren.<sup>286</sup>

Het is moeilijk vast te stellen hoe ambtsbenoemingen precies tot stand kwamen. Een aanstelling tot raadsheer bij het Hof van Holland was bijvoorbeeld het resultaat van een dynamisch en ondoorzichtig spel, waarbij een extraverte houding van de kandidaat en aanbevelingen van vooraanstaande personen aan het hof en de bestuurlijke instellingen doorslaggevend waren.<sup>287</sup> De aanstellingsakten van de vorst zijn meestal gelardeerd met standaardformuleringen en laten weinig los over de selectieprocedure van kandidaten of over de rol van patronen en machtsmakelaars.<sup>288</sup> Bij een *resignatio in favorem* was in elk geval

<sup>283</sup> Wils, *Matricule II*, 225.

<sup>284</sup> Fruin, *Leenregisters*, 364. Jan van Renesse overleed jong, voor februari 1487; Kort, *Gaasbeek*, 201; en ZA, HV, inv. nr. 267.

<sup>285</sup> Janse, 'Education', 35-37, en Orme, *Childhood*, 211-212.

<sup>286</sup> Voor een typering van carrières: Van Rompaey, *Baljuwsambt*, 212; en Dumolyn, *Staatsvorming*, 58-59.

<sup>287</sup> Brand, 'Appointment', 100; Ter Braake, *Recht*, 95-97; Dumolyn, *Staatsvorming*, 50-52. Zie over de functie van patronagebrieven bij het nastreven van een functie: McLead, *Network*, 148-149.

<sup>288</sup> Afschriften van de benoemingsaktes zijn terug te vinden in de registers van de Hollandse Rekenkamer en de *Copulaetboeken* in het Zeeuwse Archief. De standaardformulering wordt bijvoorbeeld gehanteerd bij de aanstelling van Jacob van Kats, ridder, tot opperdijkgraaf van Schouwen op 14 augustus 1498 door Filips de Schone, 'by ons overgemerct sonderlinge die goede ende getrouwe diensten gedaen by den voirn. heer Jacob van Cats (...) om dese ende andere redenen ons daer toe porrende vulcommenlick betrouwende zijnder wyshey, rechtvaerdichhey ende goede eerlicheyt'; ZA, RZ BO A, inv. nr. 459, fol. 112r-114v.

expliciet sprake van patronage; een functionaris stond dan zijn ambt met instemming van de vorst af aan een familielid of cliënt. Zo resigneerde de Brugse edelman Gelein van Haveskerke het baljuwschap van Zierikzee in 1509 aan zijn schoonvader Klaas Lievensz van Kats, die het ambt al sinds 1502 in handen had. Klaas zal Gelein wellicht aanbevolen hebben bij de vorst, maar het is onduidelijk waarom de vorst en de heren voor deze constructie kozen.<sup>289</sup> In 1516 stond Klaas zelf het schoutambt van de hoge vierschaar af aan zijn andere schoonzoon Jan Micault, de ontvanger-generaal van de vorst (1507-1534).<sup>290</sup>

Als een benoeming kon worden gekoppeld aan een financiële transactie met de vorst was de kans op een aanstelling groter. In de vijftiende en begin zestiende eeuw werden ambten regelmatig vergeven door de hertogen voor leningen, waarbij het ambt binnen de familie bleef zolang de schuld niet vereffend was. Keizer Maximiliaan en zijn kleinzoon Karel verlengden in 1509 de verpachting van het dijkgraafschap van Bewesten Yerseke aan Jacob van Kruiningen. Dit gebeurde op het verzoek van de edelman die in de overeenkomst bedong dat hij het ambt in handen zou houden, totdat de vorst het restant van een schuld van 2.000 pond had terugbetaald.<sup>291</sup> Na Jacobs dood verzocht zijn broer Jan, heer van Kruiningen, de vorst in 1511 om het ambt aan hem over te dragen. Na de landvoogdes en de geheime en financiële raden om advies gevraagd te hebben, stemde Maximiliaan in met de verpachting. Joost, heer van Kruiningen, verkreeg het dijkgraafschap van zijn vader. Hij slaagde erin zijn pacht in 1515 verlengd te krijgen door eerst met de drie hoofden en de tesorier-generaal van de raad van financiën een overeenkomst te sluiten en die vervolgens voor te leggen aan de vorst.<sup>292</sup> Beide heren van Kruiningen, die de eretitel van raadsheer-kamerling droegen, konden vanwege hun positie direct bij de vorst lobbyen om een benoeming. Tegelijkertijd schakelden zij hoge edelen en ambtenaren bij het hof in om een aanstelling in de wacht te slepen.

Tot het tweede kwart van de zestiende eeuw slaagden sommige adellijke families erin om de baljuwschappen en dijkgraafschappen te monopoliseren, waarin hun belangrijkste ambachten waren gelegen. De familie Van Kats beheerste bijvoorbeeld het dijkgraafschap van Zuidland op Schouwen, zoals de familie Van Stapel dat in het dijkgraafschap tussen Hont en Hinkele deed. Tien leden van de familie van Reimerswaal oefenden het ambt van baljuw van Reimerswaal uit tussen 1441 en 1518. Dit overwicht was een logisch gevolg van de machtspositie van de families in de ambtsgebieden. De regionale ambten boden gevestigde edelen een mogelijkheid van controle over de stad en het platteland en bracht inkomsten met zich mee, maar ze werden niet verworven als schakels in een ambtelijke carrière of met het doel

<sup>289</sup> ZA, RZ BO, inv. nr. 929. Gelein was schepen (1502) en burgemeester (1507) van het Vrije van Brugge en was eerder gehuwd met Adriana van Spreeuwenstein (1497), weduwe van Adriaan van der Hooge. Zijn zus Maria van Haveskerke was in 1484 gehuwd met Andries Andries, de rentmeester van Bewestenschede die in 1515 werd geridderd. Met dank aan Hervé Douxchamps voor deze informatie. Gelein werd in 1513 gesteund door de prelaat en edelen wat betreft de benoeming als advocaat van de hoge vierschaar.

<sup>290</sup> ZA, RZ BO A, inv. nr. 459, fol. 137r-141r. Jan betaalde 240 ponden van 40 groten voor deze resignatie. Filips van Kleef en Filips bastaard van Bourgondië, rentmeester-generaal van Zeeland, gaven hun goedkeuring aan de benoeming. Klaas van Kats kon het ambt wellicht niet combineren met het raadheerschap bij het Hof van Holland, maar ontvanger-generaal Jan Micault oefende de functie evenmin zelf uit. Hij liet zich vervangen door Jan Lievensz van Kats, de broer van Klaas; ZA, RZ BO, inv. nr. 1128, fol. 100r.

<sup>291</sup> ZA, RZ BO A, inv. nr. 459, fol. 516r-519r. Jacob was op 23 mei 1506 aangesteld door Filips de Schone en mocht de jaarlijkse pacht van 361 pond aftrekken van de schuld. Filips had hem de 2.000 ponden toegezegd ter gelegenheid van zijn huwelijk met Margaretha d'Ongies. Soms stonden er nog schulden open op ambten. Klaas en Gillis Hendriksz van Wissenkerke ontvingen jaarlijks elk 100 pond als 'tocht en alimentatie' voor de schulden die de landsheer aan hun vader had; ZA, RZ BO, inv. nr. 3, fol. 43r-43v; inv. nr. 853, fol. 22v-23r; en inv. nr. 141, fol. 122r-123r.

<sup>292</sup> ZA, RZ BO A, inv. nr. 459, fol. 522r-523v; en fol. 109r-110v. Joost van Kruiningen was met de stad Goes in strijd verwickeld om het ambt; Dekker, *Zuid-Beveland*, 544-546.

te stijgen op de sociale ladder.<sup>293</sup> De loopbanen van de stadhouders en adellijke raadsheren bij het Hof van Holland en Zeeland bieden daar wel enkele voorbeelden van. Het kan worden aangetoond dat edelen en families hun carrière zorgvuldig opbouwden volgens een logica die als doel had om macht, rijkdom en status te vergaren en te behouden.

In tabel 6.4 staan karakteristieke weergegeven van de loopbanen van 28 edelen die ambtenaar waren bij het Hof van Holland.<sup>294</sup> Vanzelfsprekend nemen de gouverneurs en stadhouders in deze groep een aparte positie in. Deze hoge edelen zijn te onderscheiden in enerzijds Filips, Floris, Frank en Wolfert van Borssele en Maximiliaan van Bourgondië, die in Zeeland waren gevestigd, en anderzijds Lodewijk van Brugge en Antoon van Lalaing, die er alleen bezit hadden. Van de raadsheren was het (onbezoldigd) raadsheerschap in driekwart van de gevallen het laatste ambt dat werd uitgeoefend, waardoor het als kroon op hun ambtelijke loopbaan gezien kan worden. Frederik van Renesse († 1538) was onbezoldigd raadsheer van 1516 tot 1536 en bouwde in deze periode een invloedrijke positie op in Holland en Zeeland. Zijn aanwezigheid aan het Hof had hij te danken aan zijn patroon, stadhouder Hendrik van Nassau, die hij persoonlijk diende als drossaard van Diest (1516) en Breda (1533). In 1521 werd hij aangesteld als opperdijkgraaf van Schouwen, maar hij liet zich in dit ambt vervangen door Jan Suys, die daarvoor wel de tijd en relevante kennis bezat. Frederiks zoon Jan huwde met Elisabeth, een bastaarddochter van Hendrik van Nassau.<sup>295</sup>

**Tabel 6.4: Loopbanen van edelen als stadhouder of raadsheer verbonden aan het Hof van Holland**

	<i>Dienaar van een edelman</i>	<i>Burgemeester</i>	<i>Baljuw of dijkgraaf</i>	<i>Rentmeester of hoge vierschaar</i>	<i>Militaire functie</i>
1425-1450	-	-	8	6	7
1451-1500	1	2	5	4	6
1501-1550	1	1	4	2	3
	2	3	17	12	16
	<i>Universitaire studie</i>	<i>Vader in grafelijke dienst</i>	<i>Zoon in grafelijke dienst</i>	<i>Schoonfamilie in vorstelijke dienst</i>	<i>Aantal edelen</i>
1425-1450	1	2	5	6	9
1451-1500	2	9	2	6	10
1501-1550	4	4	-	7	9
	7	15	7	19	28

De Zeeuwse raadsheren uit het tweede kwart van de vijftiende eeuw hadden hun benoeming te danken aan hun rol tijdens de partijstrijd. Floris van Haamstede, een trouwe volgeling van Jacoba, en Laurens van Kats, die Jan van Beieren en Filips de Goede had gesteund, werden beloond met het raadsheerschap voor hun diensten. De politieke onrust na de dood van Karel de Stoute bood ook mogelijkheid aan edelen om het ambt te verwerven. Jacob van Borssele en Jan van Kats in 1477 alsook Jan van Kruiningen in 1480 werden vanwege hun politieke kleur en steun aan de vorst aangesteld, zij het dat de eerste twee edelen door de politieke onrust weer snel het veld moesten ruimen.<sup>296</sup> Uit tabel 6.4 kan verder opgemaakt worden dat raadsheren doorgaans een grafelijk ambt hadden uitgeoefend voordat zij naar Den Haag vertrokken, hoewel deze regel in de zestiende eeuw minder vaak opging. Edelen vormden toen niet langer een brug

<sup>293</sup> De situatie in Vlaanderen was anders. Hier waren 'baljuwsfamilies' actief die het ambt gebruikten om adeldom te verwerven; Van Rompaey, *Baljuwsambt*, 236-240; en Buylaert, 'Edelen', 43-44.

<sup>294</sup> Gebaseerd op Damen, *Staat*, bijlage I; en Ter Braake, *Recht*, bijlage 2.

<sup>295</sup> Ter Braake, *Recht*, 138, 278, 281, 333, 401; Van Visvliet, *Inventaris*, nr. 2319; en NA, NDR I, inv. nr. 1535 (21 februari 1531). Jan van Renesse volgde zijn vader op als drost van Breda en erfde zijn ambachtsbezit op Borssele. Van zijn moeder Anna van Hamal erfde hij onder meer de heerlijkheid Oostmalle en Elderen.

<sup>296</sup> Damen, *Staat*, 71, 181, 244, 467-469; en Van Gent, *Saken*, 157, 256-258.

tussen het lokale niveau en het Hof van Holland en er ontstond in Den Haag steeds meer een ambtenarenmilieu dat op zichzelf stond. Edelen zonder academische opleiding kregen steeds minder eenvoudig een voet tussen de deur door het ontbreken van de verwantschapsbanden en patronen.<sup>297</sup> Naast opleiding, ervaring en expertise waren familierelaties van groot voordeel voor een benoeming, hetgeen de vorming van een vorstelijk ambtenarennetwerk in de hand werkte. Iets meer dan de helft van de raadsheren had een vader die ook in grafelijke dienst was geweest. Een voorbeeld hiervan is de familie Van Kats, die vier raadsheren leverde in de onderzochte periode. Zij waren verwant met andere, ook niet-adellijke, families die actief waren bij het Hof van Holland en in de Zeeuwse en Hollandse stadsbesturen.<sup>298</sup> Over de gehele periode huwde twee derde van de stadhouders en raadsheren met dochters van vorstelijke dienaren.

De cumulatie van ambten als strategie om in de ambtelijke hiërarchie op te klimmen is in het bijzonder terug te vinden bij lage edelen en vorstelijke ambtenaren van niet-adellijke afkomst. Zij poogden op deze wijze hun rijkdom en sociale status te vergroten. De steun en bescherming van een hoge edelman als patroon was in deze gevallen onmisbaar. De namen van deze families zijn reeds gevallen. Jan Ruychrok klom als klerk en rentmeester van onder meer Filips en Frank van Borssele op tot raadsheer bij het Hof van Holland. Zijn zonen vervulden verschillende vorstelijke ambten. Zo was Filips Ruychrok van den Werve eveneens raadsheer bij het Hof van Holland (1464-1499) en raadsheer-rekwestmeester bij de Grote Raad (1477-1480), terwijl Jan, ridder, zijn schoonvader David van Baardorp opvolgde als baljuw van Goes (1468-1451).<sup>299</sup> De Middelburgse familie Van Wissenkerke volgde hetzelfde patroon. Jan van Wissenkerke was eerst plaatsvervanger van Hendrik van Borssele als rentmeester van Bewestenschele, maar volgde hem later in die functie op (1446-1448).<sup>300</sup> Zijn zonen behoorden tot het netwerk van de heer van Veere en oefenden verschillende stedelijke en grafelijke ambten uit in Zeeland. Drie van hen brachten het tot raadsheer bij het Hof van Holland: Hendrik de oude (1463-1467), Klaas (1477) en mr. Jan (1482-1494).

De basis voor de adelsbrief van Klaas van Kats – verre familie van de eerder genoemde familie van Kats – was ook gelegd door zijn voorvaders. Zijn grootvader Lieven was schout van Zierikzee in 1463 en zijn vader Klaas baljuw van Duiveland in 1476 voor Anna van Bourgondië.<sup>301</sup> Klaas ontving zelf in februari 1492 een adelsbrief van Maximiliaan van Oostenrijk en op 24 juni van hetzelfde jaar werd hij benoemd tot schout van de hoge vierschaar. In de brief wordt niet gerefereerd aan de diensten van zijn (groot)vader, maar het mag verondersteld worden dat Anna van Bourgondië of haar echtgenoot een rol gespeeld heeft bij de benoeming.<sup>302</sup> Klaas maakte vanaf dat moment een indrukwekkende carrière als burgemeester en baljuw van Zierikzee, opperdijkgraaf van Schouwen en ten slotte raadsheer van het Hof van Holland.

Het Hof van Holland was niet altijd het sluitstuk van een succesvolle loopbaan. De Vlaming Andries Andries (†1517), in 1484 gehuwd met Maria, een zus van Gelein van Haveskerke, was rentmeester van Anna van Bourgondië (1496, 1506) en werd in 1501 benoemd

<sup>297</sup> Ter Braake, *Recht*, 141, 145, 153, 178. Hij geeft tevens een analyse van de carrières van de raadsheren uit de periode 1483-1558.

<sup>298</sup> Zie § 4.3 en § 5.2.3. Laurens van Kats werd opgevolgd door zijn zoon Jacob en diens kleinzoon Jan en in de zestiende eeuw was Anthonis Willemsz van Kats actief als raadsheer (1549-1554).

<sup>299</sup> Damen, *Staat*, 292-297; Janse, 'Leenbezit', 179-180; Kerckhoffs-De Heij, *Grote Raad*, deel II, 129-131. Jan Ruychrok vernoemde drie van zijn zes zonen naar zijn broodheren en -dame: Filips, Jacob en Frank. Voor de verwerving van bezittingen door Jan Ruychrok, zie zijn cartularium: ZA, Handschriften, inv. nr. 689.

<sup>300</sup> ZA, RZ BO, inv. nr. 833, fol. 47v-48r; en inv. nr. 10, fol. 37r. Jan was ook rentmeester van Gillis van Arnemuiden in 1434; inv. nr. 835, fol. 2v.

<sup>301</sup> Heerebout, *Poortersboek* II, C; en ZA, Sint-Annaland, reg. 4.

<sup>302</sup> ZA, RZ BO, inv. nr. 342, fol. 110v, 111v; ADN, inv. nr. B 1707, fol. 28v-29r; en NA, GRReg, inv. nr. 4, fol. 103v.

tot rentmeester van Bewestenshelde. In 1515 sloeg Karel van Oostenrijk hem te Middelburg tot ridder. Het huwelijk tussen zijn dochter Clara en Anthonis van Bourgondië bevestigde de nauwe banden met de familie Van Bourgondië in Zeeland. Anthonis was een bastaard van Antoon van Bourgondië en derhalve een halfbroer van Filips van Bourgondië, heer van Veere.<sup>303</sup> Een inheemse familie die via een ambtelijke carrière in Zeeland na drie generaties tot ridder werd geslagen, was de familie Van Serooskerke. Pieter Hugenz, een burgemeester van Zierikzee, werd in 1476 tot rentmeester van Beostenshelde benoemd en zijn zoon Jacob was baljuw van Middelburg (1509-1510) en van Zierikzee (1512-1531). Het is onduidelijk hoe zij hun ambten verwierven, behalve dat Klaas van Kats het baljuwschap van Zierikzee aan hem resigneerde. Jeronimus volgde zijn vader op als baljuw van Zierikzee in 1531 en vijf jaar later werd hij rentmeester van Beostenshelde. In 1547, toen hij al tot ridder was geslagen, benoemde Karel V hem op advies van landvoogdes Maria van Hongarije tot burggaaf van Zeeland bij provisie.<sup>304</sup>

Voor sociale promotie waren een carrière in vorstelijke dienst en een goede relatie met de vorst of zijn vertrouwelingen onmisbaar. Edelen die hogerop wilden klimmen, alsmede niet-adellijke ambtenaren die adeldom aspireerden, bouwden hun carrière in vorstelijke dienst zorgvuldig op, soms zelfs gedurende enkele generaties en op verschillende fronten, om zo de kans van slagen te vergroten. Een succesvolle carrière op zich volstond niet voor sociale promotie, maar was gekoppeld aan een huwelijksstrategie en investeringen in ambachtsbezit en andere goederen. De gegeven voorbeelden zijn aansprekende succesverhalen maar moeten wel in perspectief geplaatst worden: uiteindelijk ging het maar om negen personen uit Zeeland die in de onderzochte periode adeldom verwierven.<sup>305</sup> Met andere woorden, maar 1% van de Zeeuwse edelen had zijn adellijke status direct te danken aan vorstelijke dienst.

### 6.5.3 Materiële voordelen

Een carrière in vorstelijke dienst bood macht en sociale status, maar vooral ook materiële voordelen. Uit studies naar de vorstelijke instellingen blijkt dat ambtenaren, naast de wedde voor hun diensten, belangrijke irreguliere ontvangsten hadden uit emolumenten, giften van de vorst en onderdanen, steekpenningen en andere vormen van begunstiging.<sup>306</sup> De giften van de vorst aan adellijke dienaren kunnen onderscheiden worden in beloningen in geld of natura voor enerzijds diensten van algemene of specifieke aard en anderzijds cadeaus die hij uitreikte bij huwelijks-, doop- en wijdingsfeesten.<sup>307</sup> Vrijgevigheid (*largesse*) was voor de middeleeuwse vorsten en edelen een belangrijke morele en religieuze eigenschap – een teken van ware adeldom.<sup>308</sup> Ondanks de nobele motieven van de Bourgondisch-Habsburgse vorsten, had hun ruimhartigheid primair tot doel om hun (adellijke) dienaren te belonen voor hun loyaliteit en hen aan te zetten tot dienstbaarheid.

<sup>303</sup> ZA, RZ BO, BO, inv. nr. 396; ZA, BB, inv. nr. 103; Kesteloo, 'Stadsrekeningen II', 121 en III, 370; en *NNBWI*, 140-141. Andries kocht in 1495 de heerlijkheid Wakken, alsmede een kasteel te Assenede. Hij was ook in Vlaanderen actief als schepen van het Vrije van Brugge in 1509, watergraaf en moormeester van Vlaanderen. Met dank aan Hervé Douchamps, die ook een Andries Andries als *maître de la chambre aux deniers* van Filips de Schone vond in het archief; AR, RK, inv. nr. 20380, fol. 3r (1482-1483).

<sup>304</sup> ZA, RZ BO A, inv. nr. 459, fol. 73r-75r (17 april 1509); fol. 70r-72r (16 juli 1510); en fol. 130r-132r (20 april 1547).

<sup>305</sup> Zie § 2.6. De ambtenaren waren Willem en Jan Ruychrok van den Werve die tot ridder werden geslagen, evenals de rentmeesters Andries Andries, Jeronimus van Serooskerke en Jeronimus Sandelijn. Klaas van Kats ontving een adelsbrief. Ten slotte was Cornelis Jacobsz Cruesink in 1486 geridderd; Bos-Rops, 'Power', 56-59.

<sup>306</sup> Autrand, 'Noblesse', 615; Bartier, *Légistes*, 262-270; Dumolyn, *Staatsvorming*, 70-73; Damen, *Staat*, 266-268, 387-389; Ter Braake, *Recht*, 117-125, 210-220.

<sup>307</sup> Damen, *Staat*, 248-250. De priesterwijding werd beschouwd als een huwelijk met God.

<sup>308</sup> Crouch, *Nobility*, 68-70.

De giften aan edelen op symbolische momenten in hun leven waren bedoeld om de wederkerige relatie tussen vorst en dienaar te bevestigen. Het geschenk bij een huwelijk was doorgaans een som geld, terwijl er bij de doop van een kind waarbij de vorst of edelman als peetvader optrad, vaak zilverwerk werd geschonken. Lodewijk van Brugge kreeg bijvoorbeeld twee zilveren schalen toen Filips de Goede zijn zoon in 1458 ten doop hield.<sup>309</sup> De Zeeuwse edelen die op dergelijke giften konden rekenen, waren doorgaans verbonden aan het vorstelijke hof of de bestuursinstellingen. Hoge edelen gaven eveneens giften aan de vorst en hun dienaren. Frank van Borssele schonk aan zijn rentmeester-generaal Jan Ruychrok een zilveren vergulde kroes ter gelegenheid van de geboorte van zijn kind.<sup>310</sup> Hendrik van Borssele schonk Karel de Stoute ter gelegenheid van zijn bezoek op het kasteel Zandenburg in 1469 een jong leeuwenpaar. De heer van Veere deed in 1474 ook een jonge leeuw cadeau aan koning Jacob van Schotland, met wie hij bevriend was.<sup>311</sup>

In de rekeningen van de rentmeester van Zeeland komen verschillende betalingen aan leden van de vorstelijke familie, hovelingen en (adellijke) ambtenaren voor. Zij kregen allereerst in de periode vanaf 1440 tot 1476 jaarlijks vaste giften uit de bede-inkomsten in Zeeland, waarmee de edelen en steden van Zeeland hadden ingestemd. Slechts enkele edelen uit de onderzoekspopulatie profiteerden van deze giften, onder wie stadhouder Lodewijk van Brugge in 1470 met een gift van 50 ponden van 240 groten. Audiencier mr. Jan de Gros moest zich met bijna zeventien pond tevreden stellen en rentmeester Hendrik van Wissenkerke met ruim vier pond. Waarschijnlijk waren deze edelen betrokken bij de beddeonderhandelingen.<sup>312</sup> De grafelijke inkomsten werden ook gebruikt om schulden af te lossen bij edelen. Filips van Bourgondië ontving vanaf 1491 jaarlijks een uitkering uit het rentmeesterschap van Bewestenshelde als terugbetaling voor een lening aan de vorst.<sup>313</sup>

Naaste vertrouwelingen van de vorst konden voor hun diensten soms op speciale gunsten rekenen. Landsvrouwe Maria van Bourgondië had in 1477 een jaarlijks pensioen van 1.600 pond van 40 groten toegezegd aan haar tante Anna van Bourgondië. Dit bedrag werd in opdracht van Maximiliaan vanaf 1484 opgebracht door de Zeeuwse onderdanen. Zij ontving, ter vergelijking, 1.200 pond uit het *vrije* van haar ambachten op Walcheren in 1476.<sup>314</sup> Wolfert van

<sup>309</sup> De grafelijke rekeningen zijn niet systematisch doorgenomen op giften, maar zie voor een aantal voorbeelden: Damen, *Staat*, 252-253; en Paravicini, *Invitations*, nr. 123.

<sup>310</sup> NA, GRRek, inv. nr. 5576, fol. 27r (1437-1438). Waarschijnlijk betrof het Jans zoon Frank, die dan naar Frank van Borssele werd vernoemd. Jacoba van Beieren had de oudste twee zonen van Jan Ruychrok, Willem en Filips, op 4 november 1433 reeds begiftigd met het veer tussen Reimerswaal, Tholen en Poortvliet; ZA, Handschriften, inv. nr. 689, fol. 32v-33v.

<sup>311</sup> Paravicini e.a., *Comptes* II, nr. 957 (augustus 1469); ZA, HV, inv. nr. 408; en Damen, *Staat*, 284. Na de dood van haar man Adriaan van Borssele, schonk Anna van Bourgondië haar halfbroer Karel de Stoute twee paarden; Paravicini e.a., *Comptes* I, nr. 1277 (16 juli 1468) en 1285 (27 augustus 1468).

<sup>312</sup> ZA, RZ BO, inv. nr. 60, fol. 95r-97v; en inv. nr. 876, fol. 70r. Uit de lopende bede waarvan Zeeland een derde van 480.000 klinkaards van 30 groten droeg, waren 20.000 klinkaards bestemd voor 'om te voirsiene enige mijns genadichs heren speciale dienres ende huysgesinde voir huesscheit ende courtosie'; inv. nr. 46, fol. 32r-33v (1469). In 1473 werden 2500 kronen van 24 stuivers bestemd voor giften aan de hertogin 'ende den officiers ende huysgesinde'; inv. nr. 1485, fol. 1r-2r. Voor een analyse van deze giften over de periode 1440-1476: Damen, *Staat*, 327-330 en 360-364. In 1484 ontvingen zeventien hoge ambtenaren in totaal een bedrag van 3.380 ponden van 40 groten uit het rentmeesterschap van Bewestenshelde, waaronder Filips van Kleef, Maarten en Wolfgang van Polheim, Guy de Baenst en de rentmeesters van Zeeland; inv. nr. 327, fol. 96v-99v. In 1486 ontving Adolf van Kleef 700 pond en Jan van Bergen 1.100 pond; inv. nr. 1084, fol. 37v-38v.

<sup>313</sup> ZA, RZ BO, inv. nr. 333, fol. 80v. Zie voor leningen van Adolf van Bourgondië aan Karel V: inv. nr. 385, fol. 6r-6v (3750 pond, 1528); en inv. nr. 391, fol. 165r (20.000 pond voor de uitrusting van schepen, 1534).

<sup>314</sup> Het pensioen bedroeg 2.000 Franken van 32 groten. Bewestenshelde betaalde 1.000 ponden van 40 groten en Beostenshelde 600 ponden; ZA, RZ BO, inv. nr. 328, fol. 77r (23 februari 1484); en ZA, BB, inv. nr. 104, fol. 19v. De totale inkomsten uit Walcherse domeinen van de vrouwe van Ravenstein bedroegen 4.032 pond in 1476.



Polheim werd in 1494 het verschuldigde schot – een bedrag van 426 pond – voor de ambachten van zijn vrouw Johanna van Borssele kwijtgescholden ‘in recompensatie van den groten ende getrouwen diensten die hij den zelve mijnen genadichen heeren voormaels gedaen heeft ende dagelick noch continueerende te doene met groter diligencie, als om anderen saicken heure genadichen daer toe porrende’.<sup>315</sup> Het is duidelijk dat een selectieve groep edelen profiteerde van de vrijgevigheid van de vorst: hoge edelen die nauwe banden onderhielden met de vorst en edelen die een rol van betekenis speelden in het vorstelijke bestuur.

De vorst kon edelen tevens bevoordelen door hen te belenen met ambachten. Er zijn geen voorbeelden gevonden van zuivere schenkingen aan edelen, altijd moesten zij met een grote som geld over de brug komen als het de vorst vergenoegde hen te belenen. Feitelijk bood de vorst niet meer dan voorverkoop, met als doel edelen te belonen voor hun diensten en hen aan zich te binden. Filips de Goede verkocht de baanderij Haamstede bijvoorbeeld aan Lodewijk van Brugge in 1455 ‘omme die goede ende getrouwe diensten wille die hij ons gedaen hadde dagelijcxs, ende off god wilt noch doen soude’. Lodewijk betaalde voor het leengoed een bedrag van 6.000 kronen van 48 groten aan de leenheer.<sup>316</sup> Voor de Vlaamse edelman was dit een strategische investering. Hij was in 1450 reeds verloofd met Margaretha, de dochter van Hendrik van Borssele, en kon met deze aankoop een machtsbasis opbouwen in Zeeland. Hij was voor vorst en onderdanen een aanvaardbare kandidaat voor het stadhouderschap van Holland en Zeeland in 1462. Het belenen van protegés met leengoederen door de vorst kon heel betekenisvol zijn als deze begunstiging samenviel met de reproductiestrategie van de desbetreffende edelman en hij ook in staat was om de koopsom te betalen.

Het initiatief om beleend te worden met vrijgekomen heerlijkheden kwam vrijwel altijd van edelen die daartoe in een gunstige positie verkeerden. Hendrik en Wolfert van Borssele, om een voorbeeld te geven, beschikten over genoeg financiële reserves om vervallen ambachten op te kopen en onderhielden goede relaties met de vorst. Tussen 1433 en 1482 verdubbelde het ambachtsbezit van de heren van Veere op Walcheren, waardoor hun machtspositie en heerlijke inkomsten sterk toenamen.<sup>317</sup> Het was een voordeel dat Hendrik als grafelijk rentmeester een tijdje verantwoordelijk was voor de verkoop van ambachten die aan de graaf waren teruggevallen. Op verzoek van de heer van Veere gaf Filips de Goede hem in 1439 toestemming om 300 gemeten ambacht in Zanddijk toe te voegen aan de stad Veere, waarover hij dan geen schot meer was verschuldigd. In 1472 was de hertog Hendrik wederom goedgunstig. Hij verkocht hem 2.546 gemeten ambacht in Serooskerke, die aan de grafelijkheid vervallen waren na de dood van Frank van Borssele.<sup>318</sup> Filips wist de verkoop van de stad Vlissingen aan Hendrik van Borssele wel lange tijd te verhinderen, waarschijnlijk om de positie van de edelman op

<sup>315</sup> ZA, RZ BO, inv. nr. 344, fol. 20r (20 november 1494). In 1516 ontvingen verschillende edelen een pensioen. Filips van Bourgondië als admiraal 1.000 pond, Karel van Bourgondië ter compensatie van de goederen die zijn vader Boudewijn had verbeurd 392 pond en Andries Andries als raadsheer 200 pond. Adriaan van Reimerswaal ontving 200 pond voor een schuld die de vorst bij hem had uitstaan; inv. nr. 141, fol. 117r-123r.

<sup>316</sup> ZA, RZ BO A, inv. nr. 455, fol. 176v, 179r; NA, GRReg, inv. nr. 2, fol. 156v-158r (11 juni 1455); en NA, GH, inv. nr. 716, fol. 22r-28v. In 1476 gaf Lodewijk de heerlijkheid Haamstede als douarie aan zijn vrouw; inv. nr. 718, fol. 47r-47v. Het leengoed bracht naar schatting in 1474 jaarlijks 560 ponden van 40 groten op; inv. nr. 877, fol. 24r-25v.

<sup>317</sup> Henderikx, ‘Markizaat’, 71-74. Enkele opvolgers van Hendrik in het rentmeesterambt waren zijn cliënten. Rentmeester Pieter Annoque verkocht bijvoorbeeld in 1449 de ambachten van wijlen Wolfert van der Maalstede aan de heer van Veere. De gebroeders Van Wissenkerke verkochten in 1466 ongeveer 648 gemeten ambacht in Kleverskerke en Nieuwerkerke, eerder opgekocht door hun vader, aan hun beschermheer de heer van Veere; Henderikx e.a., *Cartularium*, nr. 96, 97, 139.

<sup>318</sup> Henderikx e.a., *Cartularium*, nr. 27; en Fruin, *Leenregisters*, nr. 301. De heer van Kruiningen ontving 100 pond van 40 groten uit de bede-inkomsten in Kruiningen voor het onderhoud van zijn slot; ZA, RZ BO, inv. nr. 107, fol. 71v.

Walcheren niet nog sterker te maken. Uit geldnood verkocht de hertog in 1453 voor 12.000 kronen van 48 groten aan de heer van Veere.<sup>319</sup>

Wanneer onbekende namen leengoed in Zeeland verwierven, dan hoeft dit nog niet op expliciete begunstiging door de vorst te duiden. Filips de Goede verkocht in 1442 bijvoorbeeld 2.596 gemeten ambacht op Zuid-Beveland aan Gillis Butoir, de Amman van Antwerpen, voor 3.000 saluten van 48 groten. Deze koop moet geïnitieerd zijn door Gillis zelf, want hij kocht in dezelfde periode verschillende andere leengoederen op Zuid-Beveland van Joost van Halewijn, heer van Uutkerke, en Jan de Silly.<sup>320</sup> In 1474 heeft Karel de Stoute uit eigen beweging een aantal edelen en hoge ambtenaren beleend met ambachten in Zeeland, die vervallen waren na de dood van Jan van Haamstede.<sup>321</sup> Pieter Lanchals, Willem Hautain, Jan de Gros en Joost van Halewijn, allemaal bekende namen binnen het Bourgondische bestuursapparaat, profiteerden van de goedgunstigheid van de hertog en kochten ambacht aan op Zuid-Beveland. Alleen de nakomelingen van Jan de Gros behielden op de lange termijn hun bezit in Zeeland. De gelijktijdige verkoop van 1.547 gemeten ambacht aan Adriaan van Kruiningen was duidelijk een belening die op het verzoek van de leenman tot stand kwam, al onderhield hij ook goede relaties met de landsheer. De heer van Kruiningen breidde zijn ambachtsbezit in Kruiningen, waar zijn kasteel stond, door deze aankoop sterk uit.<sup>322</sup>

Edelen in vorstelijke dienst konden zichzelf ten slotte op illegale wijze verrijken. Van de artikelen uit het *Groot Privilege* van 1477 betreft 23% klachten over financieel wanbeleid bedreven door vorstelijke ambtenaren. Het was dus een wijdverbreid probleem.<sup>323</sup> De grafelijke rentmeesters in Zeeland konden bijvoorbeeld inkomsten achteroverdrukken en profiteren van de verkoop van aan de graaf vervallen leengoederen. Vanwege hun juridische taken konden zij schikkingen treffen met misdadigers en daarbij zichzelf bevoordelen. Ook grafelijke baljuws en dijkgraven beschikten over mogelijkheden om zichzelf te verrijken, of om op zijn minst de betaalde pachtsom terug te verdienen, door inkomsten uit belastingen en de rechtspraak naar zich toe te trekken. Er zijn geen processen bekend tegen Zeeuwse edelen die over de schreef gingen. Niettemin laat het onderzoek uit 1516 naar de misdragingen van Adriaan van Reimerswaal als baljuw en dijkgraaf er geen twijfel over bestaan dat omkoping, afpersing en machtsmisbruik ook in Zeeland voorkwamen. Joost van Kruiningen moest in 1520 de schulden aflossen, die zijn vader als rentmeester-generaal van Zeeland had achtergelaten.<sup>324</sup>

<sup>319</sup> Vlissingen, Domburg en Westkapelle waren in 1427 al aan Hendrik beloofd in ruil voor een lening van 550 pond, maar kwam in 1428 kwamen de goederen weer in handen van de oorspronkelijke eigenaar Lodewijk bastaard van Holland. Na Lodewijks dood beleende Filips de Goede zijn bastaard Cornelis ermee. Cornelis sneuvelde in 1452, waarna Filips Vlissingen, Domburg en Westkapelle aan Adriaan van Borssele verpachtte. In 1453 verkocht hij deze heerlijke steden alsnog aan Hendrik van Borssele, die Adriaan voor negen jaar als pachter moest dulden. Maria van Bourgondië verkocht de goederen als erfelijke leen definitief aan Wolfert van Borssele in 1477 voor 5.000 kronen; zie § 2.7, noot 137; Damen, *Staat*, 270; Van Mieris, *Charterboek* IV, 310; en Henderikx e.a., *Cartularium*, nr. 59, 60, 61.

<sup>320</sup> Cuvelier, *Louvain* III, 142-144. Gillis werd ook beleend met het huis ter Kreke; ZA, RZ BO, inv. nr. 60, fol. 28r. Hij had zijn vermogen waarschijnlijk te danken aan zijn positie als tollenaar van Antwerpen (1441-1468); AR, RK, inv. nr. 22361 (29-55).

<sup>321</sup> Rentmeester Guy de Baenst reisde naar Brussel en Mechelen in verband met de verkoop van de goederen; ZA, RZ BO, inv. nr. 70. Wanneer belangrijke leengoederen aan de graaf vervielen, dan werd de vorst of zijn ambtenaren hiervan verwittigd. Dit duidt erop dat de vorst controle over de verkoop wilde uitoefenen. Dit gebeurde bijvoorbeeld na de dood van de kinderloze Adriaan Adriaansz van Kruiningen in 1479 en Lieven Anthonisz van Kats in 1519; ZA, RZ BO, inv. nr. 65v-66r; en inv. nr. 144, fol. 121r.

<sup>322</sup> Jan van Kats kreeg van Maximiliaan de leengoederen van zijn broer Lieven, die verbeurd waren, vanwege zijn trouwe (militaire) diensten; NA, GH, inv. nr. 722, fol. 3r-5v (26 mei 1480).

<sup>323</sup> Blockmans, 'Corruptie', 234-236; en Baelde, 'Possibilités', 262-263.

<sup>324</sup> NA, ACB, inv. nr. 16; ZA, RZ BO, reg. 555; en Huussen, *Inventaris*, dos. 291

Het staat buiten kijf dat een select aantal edelen in Zeeland buitengewoon profiteerde van vorstelijke dienst. De ambten die zij uitoefenden leverden macht, inkomsten en aanzien op, in het bijzonder wanneer zij in een directe en goede relatie stonden met de vorst. Het merendeel van de modale en lage edelen in Zeeland viel evenwel buiten de economie van het staatsfeodalisme; zij oefenden in het geheel geen ambten uit of haalden daar geen significante baten uit. Het is ten slotte niet te berekenen wat staatsdienst bruto – laat staan netto – aan materieel voordeel opleverde voor de edelen die wel profiteerden. Evenmin is het bekend hoe deze inkomsten zich verhielden tot hun domeininkomsten. In de weinige privérekeningen van de edelen staan inkomsten uit wedden en giften niet geregistreerd.

#### 6.5.4 Een nieuwe ambtsadel?

In het licht van de vraag naar de betekenis van staatsdienst voor sociale promotie, is het van belang om kort stil te staan bij de bekende tegenstelling tussen de *noblesse d'épée* en de *noblesse de robe* – woorden die teruggaan tot het begin van de zeventiende eeuw. Het onderscheid tussen feodale zwaard- of geboorteadel die kon bogen op adellijk bloed, en een ambtsadel bestaande uit geadelde juridische en financiële ambtenaren, was niet nieuw in de vijftiende eeuw, maar de ambtsadel zou door de grote vlucht van de vorstelijke bureaucratie in vroegmodern Europa (en vooral in Frankrijk) een sociale klasse op zichzelf zijn gaan vormen.<sup>325</sup> Autrand bespeurt in de vijftiende eeuw de eerste spanningen tussen de oude en nieuwe adel bij de raadsheren in het Parlement van Parijs. De gevestigde edelen die zich bedreigd voelden door genobilliteerde ambtenaren, zouden zich langzaam bewust worden zijn een *noblesse d'épée* te vormen. De eenheid van deze adel bestond evenwel niet in de realiteit, maar werd 'maintenue dans le vocabulaire.' Ook Bartier stelt vast dat een behoorlijk aantal niet-adellijke juristen en financiële ambtenaren van Filips de Goede en Karel de Stoute, dankzij hun vorstelijke dienst erin slaagde om de rangen van de adel binnen te glippen.<sup>326</sup>

In de Nederlanden was geen scheiding tussen oude en nieuwe adel in de late middeleeuwen.<sup>327</sup> Vorstelijke instellingen waar een ambtsadel zich zou kunnen vormen, werden pas in de loop van de vijftiende eeuw en buiten Zeeland opgericht door de Bourgondische hertogen. Zij waren bovendien niet scheutig met het verlenen van de adellijke status aan ambtenaren. De verschuiving van adeldom als zijnde bepaald door het gewoonterecht naar een juridische status die door de vorst werd toegekend, vond pas in de tweede helft van de zestiende eeuw plaats. Er werden toen ook significant meer adelsbrieven verstrekt door de vorst.<sup>328</sup> Frictie tussen geadelde ambtenaren en gevestigde edelen kwam wel voor in de vijftiende en zestiende eeuw. In deze gevallen ging het in Zeeland altijd om incidenten met een concreet conflict als aanleiding, zoals de kwestie rond de benoeming van mr. Jasper van Hoogelande tot advocaat van

<sup>325</sup> Cremer, 'Noblesse', 22-26; en Dewald, *Nobility*, 36-38: 'Enjoying the honor of education and positions of command within their societies, these men came to see themselves as a kind of nobility, a nobility that did not fight but instead based itself on state service.'

<sup>326</sup> Autrand, 'Noblesse', 622-632; Bartier, *Légistes*, 190, 246-247; en zie ook het artikel over de Vlaamse edelen Roland en Jan van Uutkerke uit het gevolg van Filips de Goede; Boone, 'Famille', 233-255.

<sup>327</sup> De Ridder-Symoens, 'Adel', 426.

<sup>328</sup> Janssens, 'Noblesse', 503, 514-515; en Descimon, 'Noblesse', 13-17. Deze verschuiving moet niet te zeer aangezet worden. Men begaat een *category mistake* als Bourdieus typering zou worden toegepast op de historische omstandigheden van vroegmoderne Nederlanden: 'Le passage de l'État dynastique à l'État bureaucratique est inséparable du mouvement par lequel la nouvelle noblesse, la noblesse d'État (de robe), chasse l'ancienne noblesse, la noblesse de sang'; Bourdieu, 'Maison', 61.

de hoge vierschaar.<sup>329</sup> De snelle integratie van de nieuwe edelen in gevestigde adellijke families toont aan dat er onder de edelen geen aversie bestond tegen geadelde ambtenaren of burgers.

Het aantal geadelde ambtenaren in Zeeland was te gering om te leiden tot het ontstaan van twee aan elkaar geopponeerde netwerken van oude en nieuwe adellijke geslachten. Vormden de adellijke en niet-adellijke ambtenaren en stedelijke elites wel een nieuwe politieke elite? In Vlaanderen zou onder de Bourgondische hertogen een nieuwe politieke elite ontstaan zijn, samengesteld uit adellijke en niet-adellijke elementen. Deze zou gebaseerd zijn op sociale netwerken als gevolg van huwelijken, gemeenschappelijke politieke en economische belangen en een gedeelde politieke ideologie die de nadruk op staatsdienst legde. De hoge ambtenaren binnen deze elite namen een adellijke levensstijl en patrilineair geslachtsbewustzijn aan, waardoor er van een nieuwe Bourgondische staatsadel gesproken kan worden.<sup>330</sup> Deze stelling is genuanceerder dan de oude tegenstelling tussen nieuwe en oude adel, maar een empirische onderbouwing van de veronderstelde overkoepelende sociale netwerken en gedeelde belangen ontbreekt nog. Meer recent heeft Buylaert bijvoorbeeld aangetoond dat edelen in Brugge, ondanks de belangrijke sociaal-culturele contacten, 'geen amalgameringsproces [ondergingen] door gezamenlijke activiteiten in het vorstelijke ambtenarenkorps of de stedelijke schepenbank'. Wat betreft huwelijkspolitiek en ambtsuitoefening bleven de werelden van de hoge edelen, burgerlijke en adellijke ambtenaren, en al dan niet geadelde patriciërs, gescheiden.<sup>331</sup>

Hoe lagen de zaken in Zeeland, waar in vergelijking tot Vlaanderen de complexiteit van de politieke structuren geringer was en de steden veel kleiner waren? De hoge edelen in Zeeland vormden een buitencategorie en kwamen in de Bourgondisch-Habsburgse periode door de vorming van een bovengewestelijke adel verder af te staan van de overige edelen in het graafschap. De hoge edelen oefenden bovendien de bestuurlijke en militaire ambten uit, die alleen toegankelijk waren voor mannen met veel macht en aanzien. De vorst drukte een sterk stempel op de structuur en hiërarchie van de bovengewestelijke adel.<sup>332</sup> Er ontstonden ook verwantschapsnetwerken tussen modale en lage edelen, afkomstig uit families die actief waren in het grafelijke bestuur of deel uitmaakten van de stedelijke bestuurselites, waarbij huwelijken met niet-adellijke ambtenaren of burgers niet uitzonderlijk waren. Na het tweede decennium van de zestiende eeuw nam het aantal families dat zowel vorstelijke en stedelijke ambten in Zeeland uitoefende als in Den Haag, Mechelen en Brussel sterk af.<sup>333</sup> De vorming van ambtenarenfamilies bij de vorstelijke bestuursorganen bemoeilijkte de toegang tot ambten op regionaal bestuurlijk niveau voor de Zeeuwse edelen, zoals aangetoond is voor het Hof van Holland.<sup>334</sup> Zeeuwse edelen drongen in de zestiende eeuw evenmin door tot ambten op centraal bestuurlijk niveau. Twee hoge Bourgondische ambtenaren, die geridderd werden door Karel V, huwden wel met Zeeuwse dames. Jan Pieters, president van de Grote Raad, trad in de echt met

<sup>329</sup> Zie voor andere voorbeelden de persoon van Dirk Potter aan het hof van graaf Willem VI en de ruzie tussen Gerrit van Assendelft en Willem Snouckaert aan het Hof van Holland; Glaudemans, *Wrake*, 271; Janse, *Ridderschap*, 22-25; en Ter Braake, *Recht*, 145-147.

<sup>330</sup> Dumolyn, 'Political elite', 431-446: 'On the contrary, a new 'state nobility' was created, which mixed traditional noble values and patrilineal family structures with practical bourgeois capacities in law and finances, and maintained a 'state ideology' in which the defense of justice and the common good were the key elements.'

<sup>331</sup> Buylaert, 'Edelen', 46, 54-55.

<sup>332</sup> Cools, *Mannen*, 144-147; en Janssens, 'Noblesse', 514-515.

<sup>333</sup> Op lokaal niveau werd gelijktijdig de concurrentie van steden om de grafelijke ambten sterker, die controle wilden uitoefenen op de justitie en waterstaat in het achterland; zie § 4.3.4.

<sup>334</sup> Ter Braake, *Recht*, 329-330. In de vijftiende eeuw vormden de families Van Borssele, Van Kats, Van den Abeele, Ruychrok van den Werve en Van Wissenkerke een brug tussen Zeeland en Den Haag, maar na de dood van Klaas van Kats waren er geen Zeeuwse edelen meer die zowel in Zeeland als Den Haag ambten uitoefenden.

Margaretha van Kats en Jan Micault, ontvanger-generaal en tesorier van de Orde van het Gulden Vlies, met Lievine van Kats. Eleonora, de dochter van Jan en Lievine, huwde met Jeronimus uit de ambitieuze familie Van Serooskerke, die rond 1545 werd geridderd.

In Zeeland ontstonden in de Bourgondisch-Habsburgse periode geen overkoepelende netwerken gebaseerd op verwantschap of vorstelijke dienst, die leidden tot een versmelting van adellijke en niet-adellijke ambtenaren tot een nieuwe politieke elite. De patronagenetwerken, die over sociale grenzen en over verschillen in macht en rijkdom heen reikten, volstonden evenmin om als unificerend mechanisme te werken, omdat deze onbestendig waren en edelen vaak verschillende politieke en economische belangen hadden. Buiten de vorstelijke instellingen was er ook geen sprake van een hiërarchisch systeem van persoonlijke loyaliteiten. Op het geheel van de adellijke populatie in Zeeland maakten de adellijke ambtenaren ten slotte een minderheid uit. Dit alles wil niet zeggen dat er geen politieke en sociaal-culturele interactie was tussen edelen, ambtenaren en burgers, maar ze gaf geen aanzet tot het ontstaan van een nieuwe staatsadel met een eigen ideologie, die een alternatief was ten opzichte van de traditionele *noblesse d'épée*.

## 6.6 Conclusie

De machtspositie van de edelen in laatmiddeleeuws Zeeland was in zekere zin afhankelijk van de mate waarin zij sociale netwerken konden mobiliseren. Ook voor een effectieve uitoefening van formele macht waren adellijke ambtenaren afhankelijk van de coöperatie en manipulatie van derden. De meervoudige sociale relaties die door de machtsuitoefening gevormd werden, vertoonden verschillen in karakter en duurzaamheid. De meest stabiele sociale relaties waren gebaseerd op bloed- en aanverwantschap. Bij veten en politieke conflicten konden edelen op steun van hun familie, vrienden en dienaren rekenen, die omgekeerd om hulp en bescherming konden verzoeken. Uit de veroordelingen van edelen door de hoge vierschaar blijkt dat de Bourgondisch-Habsburgse vorsten maar moeizaam de geweldpleging door edelen in Zeeland aan banden konden leggen. In de vijftiende eeuw ontbrak een effectief rechtssysteem, dat pas verbeterde toen de grafelijke rentmeesters, het Hof van Holland en de Grote Raad in de praktijk hun juridische bevoegdheden konden toepassen.

Horizontale sociale relaties rustten daarnaast op gedeelde politieke of economische belangen, maar deze netwerken waren minder bestendig en vroegen om meer vertrouwen bij de edelen opdat wederkerigheid gewaarborgd zou blijven. De laatste vorm van solidariteit kwam tot uiting in de partijvorming bij politieke conflicten in het tweede decennium van de vijftiende eeuw, ten tijde van de machtsstrijd tussen Jacoba van Beieren en haar tegenstanders. Hoewel een deel van de Zeeuwse edelen in 1428 tot de verliezende partij behoorde, was Filips de Goede bedachtzaam in de omgang met hen. Voor edelen was het ongeacht hun misdaden altijd mogelijk om te schikken met de hertog en een hoge boete te betalen. Bij partijstrijd en politieke groepsvorming werd de sociale scheidslijn tussen edelen en niet-edelen zonder problemen overbrugd. Dit kwam duidelijk naar voren in de coalities die gedurende de partijstrijd en opstandigheid na de dood van Karel de Stoute werden gesmeed tussen edelen, vorstelijke ambtenaren en leden van de stedelijke bestuurselites.

De sociale netwerken die de meeste aandacht kregen in dit hoofdstuk, waren gebaseerd op verticale relaties tussen patronen en cliënten. De hoge edelen in Zeeland traden veelvuldig op als patronen of machtsmakelaars voor edelen van lagere status, ambtenaren, burgers en hun eigen personeel en dienaren. De aard en duurzaamheid van deze relaties varieerden. De formele

banden tussen edelen en hun ambtenaren en manschappen waren het meest bestendig. Opeenvolgende generaties van de familie Van Wissenkerke waren in de vijftiende eeuw bijvoorbeeld als cliënten verbonden aan de heren van Veere, terwijl Adolf van Bourgondië maar korte tijd optrad als machtsmakelaar voor Jacob van Domburg in het tweede decennium van de zestiende eeuw. Het belang van deze informele sociale relaties voor de hoge edelen was de invloed die zij via hun cliënten konden uitoefenen op de politieke besluitvorming en rechtspraak, enerzijds aan de vorstelijke instellingen en anderzijds op regionaal en lokaal niveau via baljuws, dijkgraven en stedelijke bestuurders. Lage edelen maakten op hun beurt gebruik van de hoge edelen als patronen om ambten en bezit te verwerven, maar ook door hen te laten bemiddelen bij de vorst en zijn vertegenwoordigers. Kortom, voor de op- en uitbouw van een machtspositie was het aangaan van patronagebanden voor alle edelen van strategisch belang.

Welke betekenis hadden de informele sociale netwerken voor de reproductie van de adellijke macht? Sociale relaties waren voor edelen een machtsmiddel; ze bepaalden de omvang van de kring van verwanten, vrienden en cliënten die een edelman kon inzetten of inroepen om zijn belangen te beschermen. In die zin was het deel uitmaken van sociale netwerken voor de edelen een integraal onderdeel van hun (overdraagbare) machtspositie. Sociale relaties boden de edelen toegang tot ambten en vorstelijke begunstiging. Adellijke ambtenaren resigneerden hun ambten aan familieleden, vrienden of cliënten, een middel dat de vorst gebruikte om zich van de loyaliteit van zijn ambtenaren te verzekeren. Hoge edelen konden tevens bemiddelen bij een benoeming tot ambtenaar of stadsbestuurder. Het optreden als patroon of makelaar had voordelen. De heren van Veere konden zo invloed uitoefenen op het regionale bestuur in Zeeland en het stadsbestuur van Middelburg. Frank van Borssele kon via zijn cliënten decennia lang zijn stempel drukken op de rechtspraak en besluitvorming bij het Hof van Holland, zonder persoonlijk zitting te hebben als raadsheer.

Sociale relaties leverden tevens materieel profijt op. Ze werden in stand gehouden door de uitwisseling van geschenken en diensten. Vorstelijke begunstiging was voor edelen belangrijk om hun macht en bezit uit te breiden, hetgeen blijkt uit het feit dat deze transacties doorgaans geïnitieerd werden door de edelen en samenhangen met hun huwelijks- en carrièrestrategieën. De uitheemse edelen die leenbezit in Zeeland verwierven, deden dit doorgaans door te huwen met een Zeeuwse dame. Voor niet-adellijke ambtenarenfamilies was staatsdienst een belangrijke hefboom tot sociale promotie. Ambitieuze ambtenaren complementeerden hun ambtelijke carrière met een academische opleiding, een uitgekende huwelijksstrategie en cliëntrelaties met hoge edelen. Daarnaast investeerden zij in leenbezit en het voeren van een adellijke levensstijl. Het aantal edelen uit de onderzoekspopulatie dat op deze wijze adeldom verwierf was echter zeer gering, al spreken de carrières van Jan Ruychrok, Klaas van Kats en Jeronimus van Serooskerke wel tot de verbeelding.

Edelen die een carrière in vorstelijke dienst aspireerden, konden hun kansen vergroten door te investeren in een academische opleiding of bestuurlijke praktijkervaring op te doen. Het aantal edelen dat zich in de Bourgondisch-Habsburgse periode inschreef aan een universiteit nam toe van 3% in 1431 tot 9% in 1535; zij waren afkomstig uit alle lagen van de adel. Het ontbreken van een academische opleiding kan voor hen daarom geen principiële belemmering zijn geweest om een aanstelling in de wacht te slepen, in een periode dat hun sociale status daarvoor geen garantie meer bood. Voor het verwerven van een vorstelijk ambt waren contacten en relaties met de vorst, hoge edelen of grafelijke ambtenaren van doorslaggevende betekenis. Het merendeel van de edelen uit Zeeland maakte echter geen deel uit van deze

netwerken, waardoor zij moeilijk toegang kregen tot vorstelijke dienst. In de steden en aan de vorstelijke instellingen kwam het ten slotte tot intensieve interactie tussen de edelen en niet-adellijke ambtenaren en leden van de stedelijke elites, maar dit resulteerde niet in de vorming van een nieuwe staatsadel die de oude adel in Zeeland naar de achtergrond duwde. Het ontbreken van belangrijke bestuursinstellingen biedt hiervoor een verklaring. Veeleer was er sprake van meerdere sociale netwerken op stedelijk, regionaal en bovengewestelijk niveau, waar edelen al naar gelang hun machtspositie en ambities deel van uitmaakten.





## 7 Adellijke levensstijl en beeldvorming

Edelen werden in de late middeleeuwen geacht hun staat waar te maken door een passende levensstijl te voeren. Dit was een voorwaarde voor de sociale erkenning van hun adeldom. In de bronnen wordt zelden expliciet vermeld wat de elementen van deze adellijke levensstijl waren. In het algemeen worden zaken genoemd als het bezitten van heerlijkheden, ambten, titels, kastelen, een hofhouding, dure kleding en een wapenuitrusting met paard, alsmede het deelnemen aan activiteiten als het krijsbedrijf, toernooien en de jacht met honden en vogels. Deze levenswijze moest bovendien gefinancierd worden met inkomsten uit renten en niet door handenarbeid of handel. De genoemde kenmerken duiden erop dat de acceptatie van adeldom eerder op de macht en de rijkdom van edelen berustte, dan op de sociale consensus daarover. Anders gezegd, het *vivre noblement* was een ideaal waar edelen zich aan spiegelde, zonder dat zij daadwerkelijk rekenschap behoeften af te leggen voor hun levensstijl.

In dit hoofdstuk wordt ingegaan op de levensstijl van de edelen in Zeeland door een analyse van hun representatie van het voorgeslacht, ridderlijke titels en activiteiten, kasteelbezit en hofleven, en mecenaat. Dit waren tekens en handelingen van sociale distinctie, waarmee edelen zichzelf zowel onderling als naar de buitenwereld toe trachtten te onderscheiden. Ze gaven de staat van de edelen gestalte en markeerden de adellijke identiteit.<sup>1</sup> Vooral voor nieuwgeadelden of personen die adeldom aspireerden was het voeren van een adellijke levensstijl van groot belang. Om grip te krijgen op de adellijke staat en identiteit wordt de vraag beantwoord hoe deze sociale distinctie concreet tot uitdrukking kwam en in welke mate de kenmerken van de adellijke levensvorm worden teruggevonden onder de verschillende geleidingen van de adellijke populatie in Zeeland. De investeringen die edelen deden in de genoemde uiterlijke statussymbolen worden beschouwd als aspect van de sociale reproductie van adeldom, dat wil zeggen het in sociaal opzicht gestalte geven van de adellijke staat door edelen en het verzekeren van het voortbestaan daarvan voor het nageslacht.

### 7.1 De representatie van het voorgeslacht

Het middeleeuwse begrip van adeldom legde een grote nadruk op afkomst: edel was men primair door geboorte. Het behoren tot een geslacht van hoge ouderdom was daarom een belangrijk element in de adellijke identiteit. De representatie van het voorgeslacht, met een nadruk op het continuïteit van de geslachtsnaam en het familiewapen via mannelijke lijn, kreeg in de centrale middeleeuwen de aandacht van hoge edelen in West-Europa.<sup>2</sup> In Frankrijk verspreidde zich vanaf de late veertiende eeuw een patrilineair geslachtsbewustzijn onder alle adellijke families. In Vlaanderen waren de familiale strategieën afgestemd op de *patrilignage*, een hoeksteen van de adellijke identiteit, waarlangs de adellijke status en het patrimonium werden doorgegeven aan volgende generaties.<sup>3</sup> In het Duitse Franken vond het geslacht als abstracte sociale constructie in dezelfde periode ingang onder lagere adellijke families en gaf het

---

<sup>1</sup> Braun, 'Reproduction', 257.

<sup>2</sup> Crouch, *Nobility*, 99, 115-116, 130-131: 'The heroic past, blood and noble forbears were the means by which lineage gained power as a concept. (...) Present members of the lineage had a duty not just to live up to the dignity of its past but to hand on a notable example and improved fortunes to future generations.' Deze opvatting van geslacht of *lignage* moet onderscheiden worden van de vermeende opkomst in de elfde eeuw van de *patrilignage* die Duby constateert; hij had hier een reële omslag in de familiestructuur voor ogen. Zie voor de kritiek § 1.1; en Morsel, 'Lignage', 91-94.

<sup>3</sup> Nassiet, *Parenté*, 14-15, 31, 67-72, 86; en Buylaert, *Eeuwen*, 83, 94, 96.

de reproductie van de heerlijke macht langs 'ortsbezogenen Erbenlinien' een kader.<sup>4</sup> Tot in de vijftiende eeuw was er weinig belangstelling onder Hollandse edelen voor het familieverleden. Er zijn aanwijzingen voor een patrilineaire geslachtsopvatting, maar deze werden regelmatig 'doorkruist door overwegingen van geheel andere aard'. De preoccupatie met het voorgeslacht van de zestiende-eeuwse edelen in Holland had als oorzaak de noodzaak voor edelen om zichzelf in sociaal opzicht te onderscheiden en hun bevoorrechte positie te rechtvaardigen.<sup>5</sup>

In de voorgaande hoofdstukken is de betekenis van verwantschap reeds aan de orde gekomen. Het kerngezin vormde in laatmiddeleeuws Zeeland de basisstructuur van de familie. Bij conflicten speelde echter een ruimere kring van verwanten een rol: de bilineaire maagschap. De magen werden ook betrokken bij huwelijken en zij kwamen soms in beeld als erfgenamen. Vanuit bezitsrechtelijk perspectief kan worden gesproken van geslachten (*lignages*), de familie als afstammingsgroep waartoe mannen en vrouwen behoorden. Als er bij een huwelijk geen wettig nageslacht werd verwerkt, dan vielen de erfgoederen volgens het erfrecht of een huwelijkscontract in de regel terug aan de familie waar ze oorspronkelijk vandaan kwamen. De familie kende in zijn functioneren dus verschillende verschijningsvormen. Het is daarom de vraag hoe de edelen in Zeeland vorm gaven aan de representatie van hun familie. Was er sprake van een geslachtsbewustzijn dat het accent legde op het mannelijke voorgeslacht?

De tekens die uitdrukking gaven aan het adellijke familiebewustzijn geven een antwoord op deze vraag. Het gebruik van voor- en familienamen geeft bijvoorbeeld inzicht in de waarde die edelen hechtten aan verwantschapsrelaties. Het geslacht werd verder gemarkeerd door het heraldisch familiewapen dat op zegels, kleding en allerlei andere materiële objecten werd aangebracht.<sup>6</sup> Ten slotte kan het familiebewustzijn worden afgeleid uit de middeleeuwse zorg om het zielenheil van overleden verwanten. In de analyse van naamgeving, heraldiek en *memoria* wordt rekening gehouden met het feit dat twee factoren die van invloed waren op de vorming van het geslachtsbewustzijn, in Zeeland afwijkend waren. Adeldom werd in Zeeland niet volledig via de vader doorgegeven, zoals in Frankrijk het geval was. Voor volle adeldom waren een adellijke vader en moeder vereist.<sup>7</sup> Het Zeeuwse leenerfrecht kende bovendien geen primogenituur, die adellijke families elders in Europa een patrilineaire structuur gaf. Dit laat onverlet dat (leen)goederen van een edelman, ook in Zeeland primair via mannelijke lijn werden doorgegeven, waarbij de oudste zoon de meest bepalende goederen kreeg toebedeeld.<sup>8</sup>

Er zijn nagenoeg geen egodocumenten, genealogieën of adelskronieken van Zeeuwse edelen bekend die uitdrukking gaven aan een uitgesproken geslachtsbewustzijn.<sup>9</sup> Het ontbreken van deze bronnen, die in de omliggende landen wel gevonden zijn, betekent niet dat een adellijk

<sup>4</sup> Morsel, 'Geschlecht', 297, 317-318; Idem, 'Lignage', 94-98; en Idem, *Noblesse*, 60.

<sup>5</sup> Janse, *Ridderschap*, 289; en Van Nierop, *Ridders*, 90-91.

<sup>6</sup> Morsel, 'Geschlecht', 262-263; Nassiet, 'Nom', 6-7; en vgl. Scheibelreiter, 'Wappen', 26-27.

<sup>7</sup> Kruisheer, *Landkeur*, 111 (artikel 80).

<sup>8</sup> Het familieslot te Lodijke kwam bijvoorbeeld toe aan de oudste zoon binnen de familie. Zie ook: RAG, FR, 0.33 (20 september 1463).

<sup>9</sup> In het archief van de heren van Wassenaar bevinden zich genealogieën van de families Van den Abeele, Van Botland, Van Borssele, Van Kruiningen, Van Oostende en Van Kruiningen; NA, FW, inv. nr. 1869. In een verzamelhandschrift met adelskroniekjes uit de tweede helft van de vijftiende eeuw zijn ook fragmenten opgenomen met betrekking tot de families Van Borssele en Van Kruiningen; Carasso-Kok, *Repertorium*, 174-175; en Andriessen, *Historia*, 116-121. Echter, zoals Janse schrijft, 'ademt [de verzameling adelskronieken] eerder de geest van de studeerkamer van de geleerde Hollandse humanist en geschiedschrijver dan van de adellijke familie die zich bewust werd van zijn afkomst'; Janse, *Ridderschap*, 286-287. In 1551 droeg Jan Reygersbergh zijn *Dye chronijcke van Zeelandt* op aan Maximiliaan van Bourgondië, maar de kroniek handelt over de geschiedenis van het graafschap en kwam voort uit persoonlijke belangstelling van de auteur; Meertens, *Leven*, 51-53.

geslachtsbewustzijn ontbrak in Zeeland.<sup>10</sup> In administratieve bronnen wordt zelden verwezen naar het geslacht. In aanstellings-, belenings- en remissiebrieven van de vorst worden wel de persoonlijke kwaliteiten en diensten van de kandidaat genoemd, maar sporadisch diens afkomst. Een voorbeeld is de remissiebrief voor Floris van Haamstede uit 1454, die zijn verbeurd verklaarde goederen van Filips de Goede terug ontving als lijftocht, overwegende dat hij 'gekomen ende gesproten is uuyt goeden huysse ende edelre stemme'. De woorden 'huis' en 'stam' zijn in betekenis gelijk aan 'geslacht', maar werden alleen gebruikt in relatie tot hoge edelen als graven en prinses. In dit geval verwees het naar het feit dat het geslacht Van Haamstede afstamde van graaf Floris V.<sup>11</sup> In de adelsbrief van Klaas Lievensz van Kats wordt vermeld dat hij van 'goeder geboorte ende geslachte' was. Deze zinsnede moet in algemene zin begrepen worden, namelijk dat Klaas van eervolle afkomst was, en impliceert vanzelfsprekend niet dat hij van adellijke geboorte was.<sup>12</sup>

### 7.1.1 Naamgeving

De opkomst van de *patrilignage* als dominante familiestructuur in de elfde eeuw zou volgens Duby onder meer blijken uit naamgeving. Familiegroepen werden in de elfde eeuw voor het eerst onderscheiden door *cognomina*, dat wil zeggen achternamen die waren afgeleid van bijnamen, plaatsnamen of kasteelnamen. Aanvankelijk was het *cognomen* niet een familienaam in strikte zin, maar het raakte geleidelijk wel verbonden aan de agnatische geslachtslijn en kwam het geslachtsbewustzijn erin tot uitdrukking.<sup>13</sup> In de late middeleeuwen waren achternamen, zeker onder de elites, gangbaar en relatief stabiel; ze werden afgeleid van de afstamming, herkomst, eigenschappen of beroepen van de drager. Ze kunnen echter niet gelijkgesteld worden aan de moderne erfelijke familienaam. De middeleeuwse familienaam werd bijvoorbeeld niet consequent overgedragen aan alle kinderen en soms werd gekozen voor de naam van moederszijde.<sup>14</sup> Meer inzicht in de werking van naamgeving – de keuze van een bepaalde achternaam door edelen en de acceptatie daarvan door hun omgeving – kan een antwoord geven op de vraag naar het geslachtsbewustzijn onder de edelen in Zeeland.<sup>15</sup>

In Zeeland droegen de edelen volgens de grafelijke oorkonden en rekeningen in de dertiende eeuw reeds familienamen en patroniemen (vadersnamen) als achternaam.<sup>16</sup> De adellijke familienamen waren vrijwel altijd afgeleid van de namen van hun ambachten of kastelen. In de Bourgondisch-Habsburgse periode gold dit principe nog steeds. De adellijke nakomelingen van Jan Ruychrok noemden zich bijvoorbeeld (Ruychrok) van den Werve naar de

<sup>10</sup> Zie voor Holland: Janse, *Ridderschap*, 275-289.

<sup>11</sup> NA, GRReg, inv. nr. 2, fol. 156v-158v; en Morsel, *Noblesse*, 61. De *Divisiechroniek*, fol. 324r, vermeldt dat de tegenstanders van Reinoud van Brederode erop uit waren 'om sinen naem ende geslachte te verdriven ende uut der menschen memorie te doen', maar verwijzingen naar het geslacht zijn verder niet gevonden. Jacoba werd in 1440 aangeduid als 'hoich geboirne ende edelre vorstinne vrou Jacob', en vergelijk daarentegen de 'hooge ende mogende heere Adolf van Bourgoingnen'; ZA, RZ BO, inv. nr. 12, fol. 43v; en inv. nr. 382, fol. 3v.

<sup>12</sup> ADN, inv. nr. B 1707, fol. 28v; en vgl. de formulering in de adelsbrief van Lieven Hugenz, die van 'honnourable estat et extrait' was; ZA, RZ BO, inv. nr. 1746k, fol. 9v. Het woord 'lignage' duidde bij de Bourgondische kroniekschrijvers op het uitgebreide verwantschapsnetwerk; Buylaert en Dumolyn, 'Beeldvorming', 619.

<sup>13</sup> Duby, 'Lignage', 84-85; en Bouchard, *Strong*, 70-71.

<sup>14</sup> Hoppenbrouwers, *Heusden*, 128, 113-134; Van der Schaar, 'Naamgeving', 35, 47; en Ebeling, *Familienamen*, 93-95, 108-110, 118, 136 en 147.

<sup>15</sup> Althoff, 'Namengebung', 132, 139, waarschuwt: 'In den Namen konkretisieren sich Ansprüche und Verbindungen des Adels, allerdings nur für diejenigen, die diese Sprache der Namen verstehen konnten.'

<sup>16</sup> Zie bijvoorbeeld de namen in de lijsten van edelen en ambachtsheren: OHZ I, nr. 258 (1203); OHZ III, nr. 1200 (1258); OHZ IV, nr. 2451 (1290); en Zondervan, 'Grafelijke bede', 25-56 (1308).

hofstede Te Werve bij Rijswijk die hun vader had verworven.<sup>17</sup> Vooral onder het lagere segment van de adellijke populatie droegen veel edelen slechts een patroniem. Het percentage edelen dat daarnaast een familienaam als achternaam voerde, nam in de onderzochte periode sterk toe. Dit had te maken met de afname van het aantal lage edelen en een wijdere verspreiding van het gebruik van overdraagbare familienamen (tabel 7.1).

**Tabel 7.1: Familienamen in de onderzoekspopulaties**

	Aantal edelen dat een familienaam voerde			Totaal	Percentage van de totale populatie	Totaal aantal erfelijke familienamen
	Hoog	Modaal	Laag			
1431	12	75	37	122	66%	55
1475	13	89	52	154	75%	61
1535	11	69	56	136	90%	60

De familienaam werd niet in alle gevallen overgedragen op het nageslacht. Edelen komen soms met een andere achternaam dan hun familienaam voor in de bronnen of werden met hun titel aangesproken. Het laatste gold vooral voor hoge edelen: de graaf van Oostervant, de heer van Veere, de heer van Beveren en de graaf van Buren werden zelden bij hun familienaam genoemd.<sup>18</sup> Edelen voerden ook wel de naam van hun kasteel of heerlijkheid, zoals Floris van Kortgene (van Borssele), Olivier van Everingen (Van der Maalstede), Arend van Moermond (van Haamstede), Adriaan van Lodijke (van Reimerswaal). Soms zal dit zo geweest zijn om verwarring te voorkomen, maar zeker in de laatste drie gevallen lijkt de identificatie met het bezit zwaarder gewogen te hebben dan die met het geslacht.<sup>19</sup> Omgekeerd voerde de uitgebreide familie Van Renesse de naam van het kasteel op Schouwen – ook wel het slot Moermond genoemd – dat zij rond 1300 reeds hadden verloren aan Witte van Haamstede, de bastaard van Floris V.<sup>20</sup> Opvallend is dat zij de familienaam Van Renesse combineerden met namen van hun heerlijkheden buiten Zeeland als Baar, Wulven, Rhijnauwen en Niskin van Zeist. Samengestelde achternamen kwamen verder niet veel voor in Zeeland.

**Afbeelding 7.1: Handtekening van Hendrik van Borssele, graaf van Grandpré, heer van Veere en van Zandenburg, onder een ongedateerde brief**



Het aantal heren dat de naam van hun ambacht voerde als achternaam, nam in de onderzochte periode snel toe. Toponymische achternamen zijn problematisch omdat ze ook wel ter identificatie (in de zin van 'uit') gevoerd werden en niet consequent als een overdraagbare familienaam. Verschillende personen uit de populatie droegen bijvoorbeeld de naam Van der

<sup>17</sup> Janse, *Ridderschap*, 245.

<sup>18</sup> Hendrik van Borssele ondertekende een uitnodigingsbrief voor een aantal heren om 'ter Vere bij my ende bij minen zone den grave van Bochain [te] wesen' met: 'De grave van Grantpré, heere van der Vere ende van Zandenburch etc., Henryc'; ZA, HV, inv. nr. 388. Zie eenzelfde ondertekening van zijn zoon; ZA, SAV, inv. nr. 164-13. Jan van Kruiningen ondertekende een akte in 1501 met 'Cruningen'; ZA, PE, inv. nr. 54, fol. 10r; en zie ook: RAG, FR, inv. nr. 6.

<sup>19</sup> In Holland waren het vooral de hoge edelen die toch hun familienaam handhaafden als hun materiële basis verschoof of zij hun oorspronkelijke goederen verloren; Janse, *Ridderschap*, 247.

<sup>20</sup> Van Mieris, *Charterboek II*, 17-19, 133-134. Zie ook Cordfunke, 'Graaf', 14-20; en Van den Broucke, *Kastelen*, 85-89.

Lisse. Uit hun genealogische reconstructie blijkt dat het om twee families ging die afkomstig waren uit Noord-Beveland, maar rond 1431 niet meer nauw waren verwant. Anthonis en Adriaan van der Lisse uit de populatie van 1535 stamden in directe lijn af van Bette Anthonisz van der Lisse uit 1431, terwijl Lennart van der Lisse een nakomeling was van Wisse Klaasz, die in 1431 nog niet de naam Van der Lisse voerde.<sup>21</sup> Dezelfde complicatie doet zich voor bij de familienaam Van Grijpskerke. Tussen 1431 en 1475 waren er vier families onder deze naam actief als ambachtsheren van Grijpskerke en als bestuurders van de stad Middelburg, zonder dat er sprake was van een nauwe onderlinge verwantschap.<sup>22</sup>

Wanneer edelen een toponymische achternaam gingen voeren, leidde dit er soms toe dat niet-verwante edelen dezelfde naam droegen. Michiel van Nieuwerwe, ridder, komt bijvoorbeeld ook als Michiel van Wissenkerke in de bronnen voor. Hij bezat in 1475 samen met Adriaan van Nieuwerwe het ambacht Nieuwerwe en een deel van Ritthem dat hij verworven had na de dood van Adriaans kinderloos gestorven broer Cornelis.<sup>23</sup> De edelen Adriaan en Cornelis waren zonen van de Middelburgse burgemeester en baljuw Michiel van Nieuwerwe. Ridder Michiel was de zoon was van Hendrik Boudijnsz en zijn vader was geen ambachtsheer in Wissenkerke.<sup>24</sup> Soms keerde een toponymische achternaam weer terug in de bronnen. Edelman Bartholomeus van Biggekerke werd in 1433 ter dood veroordeeld en zijn bezit geconfisqueerd door Filips de Goede. Een nakomeling van hem, Pieter Adriaansz van Biggekerke, loste in 1527 echter het ambachtsbezit op Walcheren dat zijn broer Andries had gekocht.<sup>25</sup>

Sommige edelen kozen er voor om de familienaam van de moederszijde te voeren. De in 1492 geadelde Klaas Lievensz komt vanaf het einde van de vijftiende eeuw consequent voor in de bronnen onder de naam Van Kats. Zijn grootvader Klaas was gehuwd met Margaretha, een dochter uit het tweede huwelijk van Laurens van Kats.<sup>26</sup> De kinderen van mr. Jan Pieters, president van de Grote Raad, en Margaretha van Kats noemden zich 'Pieters dit Cats'.<sup>27</sup> Dit zijn

<sup>21</sup> Van de broers Adriaan, Bartholomeus en Bette Anthonisz van der Lisse uit de populatie van 1431 had alleen de jongste nageslacht dat tot de populatie van 1535 gerekend kan worden. Wisse Klaasz († ca. 1449) had vijf zonen, waarvan in 1535 alleen de nakomelingen van Jacob nog bekend waren. Jacobs zoon Wisse en kleinzoon Lennart waren burgemeester van Middelburg; Fruin, *Leenregisters*, 110; en Unger, *Bronnen II*, 430, 485.

<sup>22</sup> Het betrof in 1431 de nakomelingen van Jacob Willemsz, Jacob Simonsz, Hendrik Willem Simonsz en Hendrik Jan Gillisz. Zij waren 'alle van Grijpskerke genaemt', maar vermoedelijk waren alleen de eerste drie personen nauw verwant; NA, GRRek, inv. nr. 135, fol. 14v. Opvallend is dat de Middelburgse bronnen in tegenstelling tot de grafelijke bronnen consequent de achternaam Van Grijpskerke hanteren. Met dank aan Jasper Verhage voor het beschikbaar stellen van genealogische gegevens over de familie Van Grijpskerke.

<sup>23</sup> Michiel van Nieuwerwe werd in 1399 poorter van Middelburg; Kesteloo, 'Rekeningen I-III', 275. Hij vervulde evenals zijn zoon Adriaan de functies van burgemeester en baljuw van Middelburg en dijkgraaf van de Zuidwatering.

<sup>24</sup> Van Grijpskerke, *Adelryk*, 152-153, suggereert onterecht dat ze wel verwant waren. Zie voor de dubbele benaming 'Michiel van Wissenkerke/Nieuwerwe'; NA, GH, inv. nr. 877, fol. 237r. In 1478 trof Michiel met Maarten Klaas Jansz van Wissenkerke een overeenkomst over de schulden die Hendrik Jansz van Wissenkerke had nagelaten en waarvoor hun vaders zich borg hadden gesteld; NA, GRReg, inv. nr. 3, fol. 97r-99r. Michiel overleed kinderloos en zijn goederen werden verkocht aan Anna van Bourgondië, die ze vanwege 'zekere coopmanscepe ende appointementen' overdroeg aan Pieter van Gavere; ZA, RZ BO, inv. nr. 343, fol. 4r.

<sup>25</sup> Bartholomeus veroorzaakte veel geweld en overlast op het platteland van Walcheren. Hij werd gevangen door Hendrik van Borssele, aan wie ook de goederen van Bartholomeus werden verkocht; Boxhorn, *Chroniick II*, 204, 212; ZA, RZ BO, inv. nr. 1740, fol. 2v-3r; en Henderikx e.a., *Cartularium*, nr. 85. Pieters broer Andries was burgemeester en provisioneel baljuw van Middelburg; Fruin, *Leenregisters*, 1444, 1488 en 1541. Andries en Pieter Adriaansz waren hoogstwaarschijnlijk achterkleinzonen van Bartholomeus; Kesteloo, 'Stadsrekeningen I-III', 264, 121-122, 371.

<sup>26</sup> Archivalisch bewijs voor dit huwelijk ontbreekt, maar in 1478 noemen Jan en Anthonis van Kats de zoon van Klaas, Lieven, hun neef, en dragen hem tienden in Oostkerke over. Deze Lieven († ca. 1488) was baljuw van Duiveland in 1476; Fruin, *Leenregisters*, 219, 468, 741; ZA, Sint-Annaland, reg. 4; en Rheineck Leyssius, 'Adeldom', 37. Met dank aan Gerard van der Wal voor het beschikbaar stellen van genealogische gegevens over de familie Van Kats.

<sup>27</sup> Kerkckhoffs-De Heij, *Grote Raad*, deel II, 108. De dochter van Jan Pieters komt ook voor als Magdalena van Kats; ZA, RZ BO 254, fol. 8v. De achternaam 'Pieters' is dit geval een tot familienaam versteende patroniem. Andere voorbeelden zijn de families Beijers van Voxdale en Volkert van Assemansbroek.

voorbeelden van personen die hun adellijke aspiraties versterkten door de familienaam van hun adellijke vrouw aan te nemen. Toch waren zij uitzonderingen. Pieter Bloksz, een lage edelman, nam ondanks zijn huwelijk met Quintine van Reimerswaal geen nieuwe familienaam aan.<sup>28</sup> Edelvrouwen voerden in de regel overigens de achternaam van hun vader, ook als zij gehuwd of weduwe waren. Afhankelijk van de bronnen werd de identiteit van de vrouwen soms nader bepaald als zijnde vrouw, weduwe of zuster van een zeker manspersoon.<sup>29</sup> Echtgenotes en weduwen van getitelde edelen werden doorgaans aangeduid met de titel van hun (voormalig) echtgenoot: Haze van Kats, vrouwe van Voorburg; Anna van Bourgondië, vrouwe van Ravenstein en Margaretha van Elverdinge, vrouwe van Arnemuiden, zijn hiervan voorbeelden.

De voornaam kon meer dan de familienaam de plaats uitdrukken van een individu binnen de groep van verwanten of de sociaal-politieke gemeenschap waarin hij of zij geboren werd. Naamgeving was in de middeleeuwen onderworpen aan vaste patronen van vernoeming. Namen legden een relatie tussen de opeenvolgende generaties, daarom kan voornaamkeuze worden gezien als een aspect van het geslachtsbewustzijn onder de edelen. Daarnaast konden ze verwijzen naar andere sociale relaties, bijvoorbeeld bij het vernoemen van een kind naar een peetouder.<sup>30</sup> Het reservoir van voornamen was in de middeleeuwen overigens beperkt (tabel 7.2). Evenals elders in de Nederlanden was de naam Jan de meest voorkomende voornaam in Zeeland.<sup>31</sup> Een aantal specifiek Zeeuwse namen kwam vooral onder het modale en lagere segment van de populatie voor: Bette, Boense, Domaes, Lop, Hamer, Hobbink, Lieven, Pancraas, Raas, Spaan en Wisse, om een aantal voorbeelden te noemen.<sup>32</sup> Als gevolg van de geografische mobiliteit onder de edelen nam de diversiteit toe door de toevloed van 'uithemse' namen in de loop van de vijftiende en zestiende eeuw. De namen Adolf, Guido, Huibrecht, Jeronimus, Karel, Maximiliaan en Vincent kwamen in 1431 nog niet voor onder de edelen.

**Tabel 7.2: Tien meest voorkomende voornamen onder de edelen uit de onderzoekspopulatie**

1431	Aantal		1475	Aantal		1535	Aantal	
Jan	41	22%	Jan	34	17%	Jan	14	9%
Willem	15	8%	Adriaan	16	8%	Anthonis	8	5%
Jacob	10	5%	Cornelis	14	7%	Adriaan	6	4%
Adriaan	9	5%	Anthonis	11	6%	Joost	6	4%
Floris	8	4%	Jacob	10	5%	Cornelis	5	3%
Klaas	7	4%	Willem	9	4%	Hendrik	5	3%
Pieter	6	3%	Pieter	8	4%	Jacob	5	3%
Hendrik	5	3%	Hendrik	8	4%	Klaas	5	3%
Simon	5	3%	Klaas	7	3%	Pieter	5	3%
Wolfert	5	3%	Gillis	5	2%	Willem	5	3%
Overig	77	40%	Overig	83	40%	Overig	87	58%

In Zeeland werden de oudste kinderen doorgaans naar de grootouders vernoemd, waarbij de oudste zoon dezelfde naam kreeg als zijn grootvader aan de vaderskant. Dit vernoemingspatroon was ook in Holland gebruikelijk, maar verschilde met de gewoonte in Brabant waar binnen een familie een *Leitname* van vader op oudste zoon werd doorgegeven.<sup>33</sup> In

<sup>28</sup> ZA, RZ BO, inv. nr. 230, fol. 5r (1518). Zijn dochter werd Elisabeth Pieter Bloksdr genoemd.

<sup>29</sup> Bij de afhandeling van de nalatenschap werd soms bijvoorbeeld gesproken van 'de weduwe van Wolfert van der Maalstede' of van 'jonkvrouw Marie Klaas Jacobsdr, weduwe van Jan Hendriksz van Wissenkerke'; ZA, RZ BO, inv. nr. 23, fol. 52v; en inv. nr. 33, fol. 97r.

<sup>30</sup> Janse, *Ridderschap*, 239; en Morsel, 'Prénoms', 380.

<sup>31</sup> Zie ter vergelijking: Hoppenbrouwers, *Heusden*, 125-128.

<sup>32</sup> Over het algemeen hadden de namen een Bijbelse, kerkelijke of Germaanse herkomst. Een enkele naam was afkomstig uit de klassieke literatuur (Hector van Kruiningen) of ridderromans (Olivier van der Maalstede).

<sup>33</sup> Croenen, *Familie*, 58-59; en Janse, *Ridderschap*, 239.

tabel 7.3 staan een aantal voorbeelden weergegeven van de ideale alternatie tussen twee voornamen binnen Zeeuwse families. De stamreeksen komen duidelijk tot uitdrukking in de naamgeving. Toch hoeft het niet te wijzen op een specifiek sterk geslachtsbewustzijn onder de edelen, want het vernoemingsprincipe kwam onder alle lagen van de bevolking voor.<sup>34</sup>

**Tabel 7.3: Vernoeming van oudste zonen onder aantal adellijke families in Zeeland**

<i>Van Borssele</i>	<i>Van Reimerswaal</i>	<i>Van Bruelis</i>	<i>Van der Buttinge</i>	<i>Van der Lisse</i>	<i>Familie te Brijdorpe</i>
Hendrik († 1401)	Klaas († ca. 1425)	Simon († ca. 1394)	Willem	Anthonis († < 1431)	Willem (ca. 1431)
Wolfert († 1409)	Adriaan († ca. 1469)	Wouter († ca. 1395)	Reymer († > 1431)	Adriaan († < 1445)	Klaas (ca. 1475)
Hendrik († 1474)	Klaas († ca. 1503)	Simon († > 1458)	Willem († ca. 1447)	Anthonis († > 1475)	Willem (ca. 1535)
Wolfert († 1486)	Adriaan († 1533)	Wouter († ca. 1462)	Reymer († ca. 1485)	Adriaan († ca. 1483)	
	Klaas († ca. 1556)				

Het ideale ritme van de namen van de stamhouders werd regelmatig doorbroken of soms in het geheel niet gevolgd. De oudste zoon van Floris Jansz, heer van Haamstede († ca. 1418), trad bijvoorbeeld in 1410 in het kartuizerklooster van Zelem bij Diest, waardoor de nieuwe heer van Haamstede niet Jan maar Floris zou heten.<sup>35</sup> Het naampatroon werd vaak verstoord door het (jong) overlijden van de oudste zoon, maar dit kon ondervangen worden door meerdere zonen dezelfde naam te geven. Hendrik Crabel († 1404) noemde zijn zonen bijvoorbeeld Oude Hendrik († ca. 1470), Gillis († ca. 1453) en Jonge Hendrik († ca. 1460), van wie alleen de laatste mannelijk nageslacht voortbracht. Hij werd opgevolgd door zoon Hendrik († ca. 1505) en kleinzoon Hendrik († ca. 1531). Het kwam regelmatig voor dat broers dezelfde naam droegen. Jan Jansz van Renesse van Wulven († 1492) noemde zijn zonen bijvoorbeeld: Jan, Oude Jan, Oude Geert, Frederik, Jonge Jan en Jonge Geert.<sup>36</sup> Deze verwarrende en niet zo creatieve praktijk had wellicht de bedoeling om namen vast te houden binnen de familie, maar kan ook het gevolg zijn geweest van het consistent vernoemen van vaders en ooms binnen de familie.

Soms is het onbekend waar nieuwe namen binnen een familie hun oorsprong vonden. In de familie Van Kruiningen wisselden de namen Adriaan en Jan elkaar af, totdat Jan van Kruiningen (†1513) zijn zoon de naam Joost gaf. Het is niet duidelijk hoe deze naam in de pool van namen terecht kwam, maar nieuwe namen waren vaak afkomstig van de moederszijde.<sup>37</sup> Zo werd Willem Simonsz van Bruelis († ca. 1459) vernoemd naar de vader van zijn moeder Kathelijne Willemsdr van Reimerswaal. In dezelfde familie noemden Maria Anthonisdr van Bruelis († 1542) en Willem Jacobsz van Kats († 1523) hun zonen Anthonis en Jacob naar hun grootvaders. Zo zijn er nog meer voorbeelden van cognatische vernoeming te geven: Jan Jacobsz van Kats († 1489) en zijn echtgenote Margaretha Filipusdr van Reimerswaal hadden voor zover

<sup>34</sup> Hoppenbrouwers, *Heusden*, 136-137; Brand, *Macht*, 292-293; en Buylaert, *Eeuwen*, 121, 126. Door de vele uitzonderingen is in het algemeen onmogelijk om op grond van naamgeving de oudste zoon vast te stellen.

<sup>35</sup> Kort, 'Kennemerland', 74; en Brakke en Hoek, 'Hodenpijl', 258. Tom Gaens was zo vriendelijk mee te delen dat in de akten het generaal kapittel van 1418 (klooster Zelem) een overlijdensbericht van 'domnus Florentinus, domnus de Hamstede' is opgenomen. Floris, heer van Haamstede, en zijn zoon Floris, heer van Montignies, waren nog samen aanwezig onder de edelen die in 1416 beloofden Jacoba te zullen erkennen als nieuwe gravin; Van Mieris, *Charterboek IV*, nr. 385. De genealogieën van Dek, *Graven*, 21-22, en Polvliet, 'Bijdragen', 393 zijn onder meer op dit punt incorrect.

<sup>36</sup> De eerste Jan verwekte hij bij Lutgard van Buren en de overige kinderen bij Margaretha van Amerongen: Van der Spiegel, 'Sterfdatum', 104-105; en Fruin, *Leenregisters*, 886.

<sup>37</sup> De naam Joost kwam eerder voor in de andere tak van de familie Van Kruiningen, die van de heren van Voorhoutte. In Zeeland werd in veel gevallen de tweede zoon naar de vader vernoemd in plaats van naar de grootvader aan de moederszijde. Hierdoor ontstonden geslachtslijnen waarin vader en zoon dezelfde naam droegen, omdat de tweede zoon zelf weer de naam van de grootvader aan de vaderszijde koos voor zijn oudste zoon.

bekend drie kinderen: Filips, Jan en Margaretha. Soms speelde politieke loyaliteit een rol bij naamgeving: Wolfert van Borssele vernoemde zijn oudste zoon naar Karel van Charolais, die hem ten doop hield in 1451.<sup>38</sup> Maximiliaan van Bourgondië werd in 1514 gedoopt en vernoemd naar Maximiliaan van Oostenrijk.<sup>39</sup> Het was gebruikelijk om kinderen naar hun peetouders te vernoemen, deze praktijk bevestigde de sociale relaties. Zo vernoemde Jan Ruychrok zijn zoon Frank in 1437 naar zijn broodheer Frank van Borssele.<sup>40</sup>

Onder de edelen in Zeeland bestonden herkenbare patronen in de naamgeving. Vrijwel alle edelen uit het hoge en modale segment voerden een familienaam, al komen zij in de bronnen ook wel voor onder de naam van hun heerlijk bezit of kasteel. De groei van de familienamen onder het lagere segment van de onderzoekspopulatie wijst eerder op identificatie met hun (ambachts)bezit dan op een sterke band met hun voorgeslacht. De keuze van voornamen kende eveneens vaste patronen, zij het dat deze niet rigoureuus werden gevolgd. De naamgeving benadrukte de *patrilignage* door de vernoeming van de oudste zoon naar de grootvader aan de vaderszijde, maar zonen en dochters werden ook vernoemd naar familie aan de moederszijde. Dit vernoemingsprincipe was wijdverspreid en niet voorbehouden aan de edelen. Naamgeving bracht wel een bewustzijn van familiebanden aan het licht, maar wijst daarom nog niet op een sterk patrilineair geslachtsbewustzijn.

### 7.1.2 Heraldische wapens

De middeleeuwse ridder droeg bij bijzondere gelegenheden een glimmend harnas en kleurrijke wapenrok en was gezeten op zijn strijdros met een al even kleurig sjabrak. Verder ging hij getooid met een rijk versierd schildwapen, een helmteken en een geblazoeneerd banier of wimpel. De kleuren en elementen van zijn heraldische wapen, die verwerkt waren in zijn uitrusting, maakten hem herkenbaar voor vriend en vijand. Het heraldische wapen kende zijn oorsprong op het slagveld, waar het een persoonlijk herkenningsteken was. Vanaf het tweede kwart van de twaalfde eeuw lieten edelen zich afbeelden op zegels als ruiters in volle wapenuitrusting. De kleuren en voorstellingen op de schilden hadden een vaste betekenis gekregen, een complexe beeldtaal die bij uitstek gekend was door herauten. Heraldische wapens waren rond 1300 bovendien erfelijk geworden en symboliseerden het geslacht waartoe de ridder behoorde. Ze waren niet langer exclusief voorbehouden aan ridders, want ook lage edelen, geestelijken en burgers voerden in de late middeleeuwen wapens.<sup>41</sup>

Het heraldische wapen representeerde de edelman en zijn voorgeslacht. Het werd aangebracht op zijn persoonlijke zegel en schild, maar wapens zijn eveneens terug te vinden op kleding, gebruiksvoorwerpen, wandschilderingen, grafmonumenten, gebrandschilderde ramen en miniaturen. Het personeel werd uitgedost met het wapen van hun heer en bij feestelijkheden en plechtige gebeurtenissen waren de heraldische kleuren, emblemen en deviezen prominent aanwezig. Primair waren heraldische familiewapens nog herkenningstekens, waarmee een edelman of -vrouw geïdentificeerd kon worden. Ze drukten eveneens de plaats van een individu binnen zijn verwantschapsnetwerk uit, omdat er kleine aanpassingen gemaakt werden door

<sup>38</sup> Dek, *Borselen*, 24. Karel overleed jong als student te Leuven in 1463, nadat hij een jaar eerder als peetvader de zoon van Jan van Schengen ten doop hield; Emerins, *Heren*, 93.

<sup>39</sup> Emerins, *Bourgondiën*, 32, 34. In 1512 was zijn eerste zoon Filips – vernoemd naar zijn vader of naar Filips de Schone – kort na de geboorte overleden. Zijn derde zoon Hendrik – ten doop gehouden door Hendrik van Nassau – overleed in 1519.

<sup>40</sup> NA, GRRek, inv. nr. 5576, fol. 27r. Frank schonk het kind een zilver vergulde kroes als pillegift.

<sup>41</sup> Ailes, 'Knight', 1-21; Paravicini, 'Adelskultur', 406-407; Janse, *Ridderschap*, 252; De Boo, *Familiewapens*, 23-32; en Pastoureau, *Traité*, 55, 58, 63.



middel van breuken (brisures) om filiaties en allianties te incorporeren. Wapens waren ten slotte meer dan herkenningstekens; ze vertegenwoordigden de autoriteit van de drager en konden zo een politieke lading krijgen.<sup>42</sup> Livreien van dienaren waarop (de kleuren van) wapens aangebracht waren, werden daarom door de vorst verboden in de vijftiende eeuw.

**Afbeelding 7.2: Heraldische wapens uit het wapenboek Beieren**

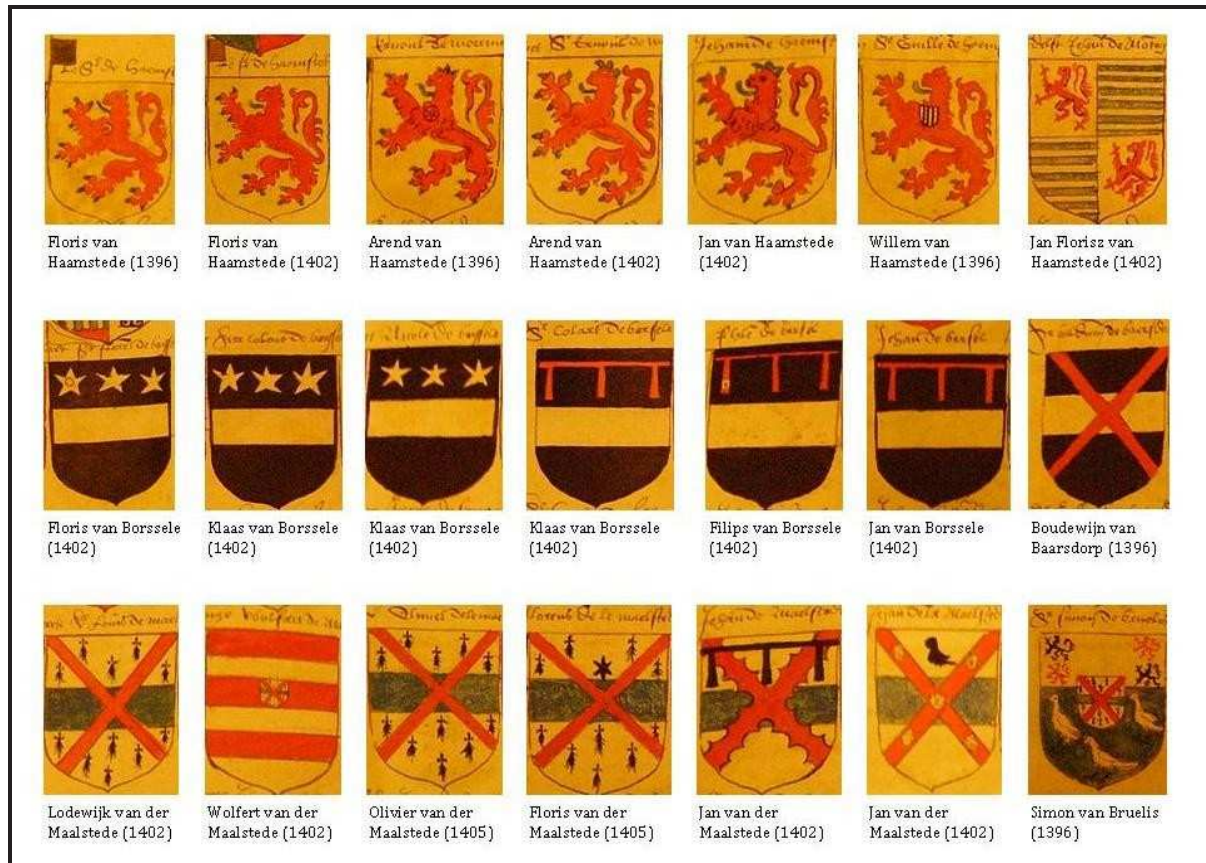

De adellijke familiewapens wijzigden in de late middeleeuwen door het aanbrengen van kleine variaties of heraldische bijfiguren, dan wel het kwartileren van het wapen. Op deze wijze konden verschillende takken binnen hetzelfde geslacht zich onderscheiden. In afbeelding 7.2 zijn de wapens opgenomen van de families Van Haamstede, Van Borssele, Van der Maalstede en Van Bruelis uit een zestiende-eeuwse kopie van het wapenboek Beieren.<sup>43</sup> Deze edelen namen deel aan de slag bij Kuinre (1396) en het beleg van Gorinchem (1402). Floris, heer van Haamstede, was de enige baanrots in Zeeland en is te herkennen aan zijn vierkante banier. Hij en zijn broers Arend, Jan en Willem stamden af van de Hollandse graaf Floris V en voerden daarom de Hollandse leeuw. In de serie van 1396 is op het wapen van Floris een ring aangebracht en op dat van Arend een rad, terwijl Willem in beide series het wapen van Kruiningen als hartschild voert. In het laatste geval verwijst het wapen waarschijnlijk naar zijn moeder.<sup>44</sup> De oudste zoon van de heer van Haamstede, Jan, heer van Montignies, voerde een gevierendeeld wapen met het wapen van zijn vader in het eerste en vierde kwartier en het wapen van Montignies in het tweede en

<sup>42</sup> Nassiet, 'Nom', 10-11; en Paravicini, 'Gruppe', 340-341; en Ailes, 'Heraldry', 104.

<sup>43</sup> KB 79 K 16. Het oorspronkelijke wapenboek (ca. 1405) van de heraut Beieren is in privébezit en ontoegankelijk voor onderzoek.

<sup>44</sup> Er is geen betrouwbare genealogie voor de familie Van Haamstede die uitsluitel geeft over de huwelijksbanden in de veertiende eeuw; zie Dek, *Holland*, 21; Polviet, 'Haemstede', passim; en vgl. § 6.3.1 (schema 6.1).

derde kwartier. Het laatste wapen verwijst naar zijn heerlijkheid, die hij van zijn vader had gekregen en door eerdere generaties via een huwelijk was verworven.

**Abbeelding 7.3: Drie heraldische wapens uit het wapenboek van de Orde van Sint-Anthonis**

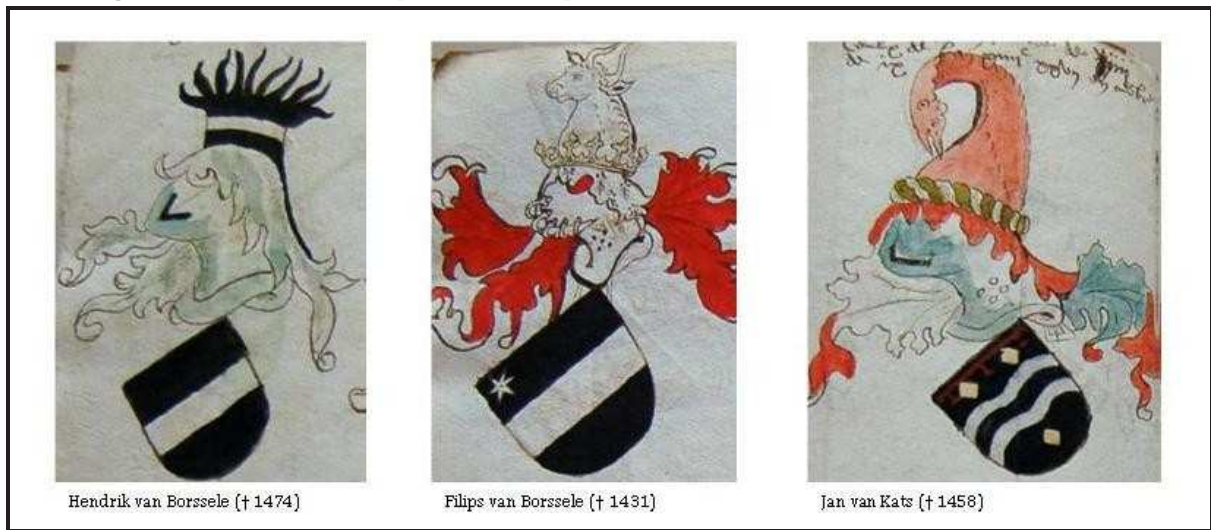

De verschillende *topolignées* van de familie van Borssele zijn ook herkenbaar door de breuken of brisures. Het zwarte wapen met een zilveren dwarsbalk werd ongebroken gevoerd door de heren van Veere, terwijl de familietak Souburg een ster in de linkerbovenhoek kende (afbeelding 7.3).<sup>45</sup> In afbeelding 7.2 staan nog afgebeeld de tak Sint-Maartensdijk – Floris van Borssele voerde een driehoekige banier – met drie sterren in het schildhoofd en een ring in de linker ster, de tak Brigdamme met drie sterren zonder ring en de tak Kortgene met een barensteel. Een barensteel werd gevoerd door de jongere tak binnen een geslacht, zoals hier het geval is, of door een oudste zoon zolang zijn vader in leven was, zoals in het geval van Jan van Kats (afbeelding 7.3).<sup>46</sup> Het wapen van Boudewijn van Baarsdorp vertoont een sterke gelijkenis met dat van het geslacht Van Borssele. Er is alleen een rood schuinkruis of Andreaskruis aan toegevoegd. Er zijn geen familiebanden tussen de beide geslachten bekend, mogelijk verwijst het wapen naar de plaats van herkomst, want Baarsdorp lag op het eiland Borssele.

De laatste serie wapens uit afbeelding 7.2 is afkomstig van de families Van der Maalstede en Van Bruelis. Van de eerste vier wapens van de broers Lodewijk, Wolfert, Olivier en Floris van der Maalstede vertoont alleen dat van Wolfert een grote afwijking. Het familiewapen Van der Maalstede was als hartschild aangebracht op het schild van Everingen, het ambacht waar hij heer was. In de bronnen komen Wolfert en zijn nakomeling in de regel ook voor onder de naam ‘van Everingen’. De twee Jannen van der Maalstede kwamen beiden uit een afzonderlijke jongere tak van het geslacht Van der Maalstede. De lijster in het wapen van de laatste Jan van der Maalstede wijst wellicht op familiebanden met de Vlaamse familie Van Maldegem.<sup>47</sup> Het wapen van de familie Van der Maalstede is opgenomen als hartschild in het wapen van Simon van Bruelis. Simon stamde uit een bastaardtak van graaf Jan II van Henegouwen. In het schildhoofd komt het wapen van de Henegouwse graven terug. Zijn gelijknamige grootvader was gehuwd

<sup>45</sup> De wapens van de takken Veere en Souburg zijn afkomstig uit het wapenboek van de Orde van Sint-Anthonis; Bibliotheek Universiteit van Mons, Fonds Puissant, inv. nr. FP 11/132, fol. 22v en 28v; en zie ook Dek, *Borselen*, 21.

<sup>46</sup> De Boo, *Familiewapens*, 93. De barensteel was van oorsprong een onderscheidingsteken voor een onderbevelhebber op het slagveld, dat gemakkelijk aangebracht kon worden op het schild.

<sup>47</sup> Beide families waren tenminste actief in de Vier Ambachten. Er ontbreekt een genealogie die uitsluitsel kan geven. Adriaanse, ‘Maelstede’, vermeldt de familie Van Maldegem niet.

met Margaretha van der Maalstede en daar herinnert het hartschild aan. De herkomst van drie gouden ganzen op de blauwe achtergrond zijn onbekend, misschien zijn ze overgenomen van het wapen van de stamheerlijkheid Bruyelle, waarvan de naam Bruelis was afgeleid. Opvallend is dat Simons jongere broer Jan een bijna identiek wapen voerde, alleen het hartschild dat verwees naar zijn grootmoeder ontbrak.<sup>48</sup>

De vormgeving van de heraldische wapens van een aantal Zeeuwse geslachten uit het begin van de vijftiende eeuw maakt duidelijk dat er verschillende factoren meespeelden in de keuze van een wapen. Heraldische tekens gaven primair familierelaties weer en de nadruk lag daarbij, evenals in de omliggende landen, zonder meer op de patrilineaire lijn in het geslacht, want zonen namen het wapen van hun vader over.<sup>49</sup> In sommige gevallen werden er niettemin elementen toegevoegd die verwezen naar heerlijk bezit, herkomst, huwelijksallianties en misschien zelfs naar patronagerelaties.<sup>50</sup> Het voorbeeld van Wolfert van Borssele maakt dit nog eens duidelijk. Na de dood van zijn vrouw Maria Stuart in 1465 moest hij de titel 'graaf van Buchan' opgeven en daarmee het gevierendeelde schild met de wapens van Borssele en Buchan.<sup>51</sup> Familienaam en -wapen waren evenmin onlosmakelijk met elkaar verbonden, want het nageslacht van Lieven van Kats nam wel de naam over van de familie Van Kats, van wie het in vrouwelijke lijn afstamde, maar het voerde een eigen wapen.<sup>52</sup> Vrouwen voegden het wapen van hun echtgenoot toe aan hun eigen familiewapen. Het geruite wapen van Anna van Borssele had bijvoorbeeld vier kwartieren. Rechts voerde ze de wapens van haar echtgenoot Filips van Bourgondië, die van Bourgondië en van Viefville, terwijl links de wapens van haar vader Wolfert van Borssele en moeder Charlotte de Bourbon waren aangebracht.<sup>53</sup> De wapens van adellijke dames symboliseerden de huwelijksalliantie tussen twee geslachten. Ze behielden een verwijzing naar het eigen geslacht, een element dat in de naamgeving van gehuwde vrouwen – ze voerden de heerlijke titel van hun echtgenoot – verloren ging.<sup>54</sup>

Voor de vraag naar het geslachtsbewustzijn van de edelen in Zeeland is het tevens van belang om het gebruik van de wapens te onderzoeken. De afgebeelde heraldische wapens zijn afkomstig uit wapenboeken en wijzen op de oorspronkelijke functie van wapens, namelijk de herkenning, in dit geval op het slagveld. Wapens werden eveneens aangebracht op zegels, die tot in de late middeleeuwen de belangrijkste waarmerken waren voor officiële documenten. Dit verklaart ook de verspreiding van heraldische wapens onder niet-adellijke personen.<sup>55</sup> Het gebruik van heraldische tekens op zegels kon op zeer oude verwantschapsbanden wijzen. De

<sup>48</sup> Dek, *Holland*, 46-48.

<sup>49</sup> Nassiet, 'Nom', 10; en Janse, *Ridderschap*, 257.

<sup>50</sup> Paravicini, 'Gruppe', 357-359, 361. Wellicht nam Jan Ruychrok het wapen van zijn broodheren Filips en Frank van Borssele over. In plaats van twee velden van sabel (zwart) voert hij sinopel (groen) met een zilveren middenbalk; Kort, 'Werve', 10-11. Hendrik bastaard van Bergen († 1483), eveneens een ambtenaar van Frank van Borssele, voerde een wapen met links het wapen van Bergen (met een schuinbalk vanwege zijn onwettige afkomst) en rechts het wapen van Borssele; zie zijn grafzerk: ZA, ZI II, inv. nr. 2046.

<sup>51</sup> Wijsman, *Weelde*, 198. Ook Frank van Borssele voerde een gevierendeeld wapen met in het eerste en vierde kwartier het wapen van Borssele van Sint-Maartensdijk en in kwartieren twee en drie het wapen van Zuilen van zijn grootmoeder aan de vaderszijde; Arkenbout, *Frank*, 156.

<sup>52</sup> Zie *infra*, afbeelding 7.9. Lievina van Kats voer een wapen bestaande uit sabel (zwart) met een gouden gesp en een schildhoofd in rood met drie zilveren ruiten. Het is onduidelijk waar dit wapen vandaan komt, maar het is tevens het wapen van de plaats Welle geworden.

<sup>53</sup> ZA, ZI II, inv. nr. 1064F en 1064A. Ook afgebeeld in het de gebrandschilderde ramen van het stadhuis van Veere waren de wapens van Johanna van Halewijn (Borssele en Halewijn), Charlotte de Bourbon (Borssele en Bourbon) en Anna van Bergen (links: Bourbon, en Bourgondië met hartschild Borssele, en rechts: Bergen).

<sup>54</sup> Morsel, 'Naming', 171-173. In de dertiende eeuw stonden op zegels vaak een vrouwfiguur afgebeeld met links het wapen van de man en rechts dat van de vader; Janse, *Ridderschap*, 257.

<sup>55</sup> Keen, *Chivalry*, 132; en zie verder: Pastoureaux, *Traité*, 230-233; en Paravicini, 'Gruppe', 346-348.

kleine ambachtsheren uit Wemeldinge voerden in de vijftiende eeuw allemaal een wapen met een Sint-Andrieskruis als voornaamste element, soms met een kanteeltje, sterretje of vogeltje daaraan toegevoegd. Als deze lage edelen aan elkaar verwant waren, dan moet deze banden van voor 1300 zijn. Zij voerden geen familienaam als achternaam maar alleen een patroniem.<sup>56</sup> Het gebruik van dit wapen door de edelen, onder wie de broers Thoneman, Pieter en Jan Arendsz en Simon Jan Govertsz uit de onderzoekspopulatie van 1431, kreeg door de nauwe verbondenheid met Wemeldinge ook een zekere geografische connotatie.

Afbeelding 7.4: Enkele vijftiende-eeuwse zegels



<sup>56</sup> Dekker, *Wemeldinge*, 95-101. Met afbeeldingen van zegels en grafzerken op blz. 40, 72, 82 en 92.

In afbeelding 7.4 staan een aantal vijftiende-eeuwse zegels uit Zeeland afgebeeld. De zegels hebben vrijwel allemaal hetzelfde ontwerp, ongeacht de status van de edelman. Naast het schild is vaak een helmteken afgebeeld of schildhouders in de vorm van vrouwen of dieren. Ook lage edelen uit de families Van Wissenkerke, Van der Buttinge en Van Grijskerke voerden deze versierselen, terwijl zij of hun directe voorzaten geen ridders waren. De stamvader van de familie Van der Hooge, Jacob Klaasz, was volgens zijn wapen een nakomeling van een bastaard uit de familie Van Borssele.<sup>57</sup> Alleen bij het wapen van de Middelburgse burgemeester Lieven Hugen, die in 1493 nog niet geadeld was, ontbreken deze tekens. Op zijn wapen staat onder drie kroontjes een wijnrankje afgebeeld, waarschijnlijk een verwijzing naar zijn beroep als wijnhandelaar. Het zegel bood de mogelijkheid om een persoonlijke boodschap op te nemen of om te verwijzen naar een functie die de drager uitoefende. Het zegel van Wolfert van Borssele uit 1474 omvatte bijvoorbeeld niet alleen het familiewapen, maar aan beide zijden ook een ridder met geheven zwaard en met het onderlijf van een zeemeermin. Ongetwijfeld een allusie op zijn admiraalschap. Zijn latere opvolger Maximiliaan van Bourgondië had een admiraalszegel, waarop zijn familiewapen was afgebeeld op het zeil van een schip.<sup>58</sup>

Afbeelding 7.5: Drie grafmonumenten van Zeeuwse edelen



Het adellijke familiewapen werd verder aangebracht op plaatsen waar zij herinnerden aan de afkomst van een edelman en het aanzien en de macht van zijn voorgeslacht. De meest duurzame vorm van representatie waren de wapens op grafmonumenten, die soms nog terug te vinden zijn in kerken. In de vijftiende eeuw waren de grafmonumenten relatief eenvoudig. De grafplaat van Margaretha van Arnemuiden († 1419) in de kerk te Hoedekenskerke droeg alleen het wapen van haar vader op het midden. Dit type kwam in vijftiende en zestiende eeuw nog voor onder lage edelen en burgers.<sup>59</sup> Het merendeel van de bekende adellijke grafmonumenten bestond uit grafzerken of -platen, waarop de overledene in ridderlijk ornaat stond afgebeeld en

<sup>57</sup> Zie § 2.6.

<sup>58</sup> ZA, BH, inv. nr. 58, fol. 8v (tekening van het wapen van Wolfert); en Sicking, 'Veere', 39 (afbeelding van het wapen van Maximiliaan).

<sup>59</sup> ZA, ZI II, inv. nr. 1510B. Zie voor een voorbeeld het graf van Pieter Gerardsz († 18 april 1514) te Wemeldinge; Bloys van Treslong Prins, *Zeeland*, 328; en zie de grafzerk van Cornelis Goversz afgebeeld in: Dekker, *Wemeldinge*, 72; en zie ook: Janse, *Ridderschap*, 269.

een epitaaf was aangebracht met de naam, overlijdensdatum en heerlijke titels. Van belang zijn ook de heraldische wapens van het voorgeslacht, die in een vaste volgorde werden aangebracht. In de regel waren dit de acht wapens van de overgrootouders, maar grafzerken met vier of, in de zestiende eeuw, zelfs zestien kwartieren zijn niet uitzonderlijk. In afbeelding 7.5 zijn enkele voorbeelden opgenomen. De zerk van Willem de Vriese van Oostende († 29 maart 1462) uit de kerk van Hoedekenskerke met acht kwartieren, de zerk van Guido van Blois († 27 december 1527) en zijn vrouw Digna van Assemansbroek († 12 maart 1516) in de kerk te Tholen met elk vier kwartieren, en als laatste de staande zerk met gebedsportret van Adriaan van Reimerswaal († 6 mei 1533) en Johanna van Glymes-Bergen († 13 maart 1532) in de Grote Kerk te Bergen op Zoom met de wapens van hun grootouders aan beide zijden.<sup>60</sup>

In de zestiende eeuw waren adellijke grafmonumenten soms grote en rijk versierde praalgraven. Bekende voorbeelden hiervan zijn het nu beschadigde renaissance praalgraf van Frederik van Renesse († 1538) en Anna van Hamal († 1550) in de Grote Kerk te Breda. Op de tombe rusten beelden van Frederik, in ridderlijk tenue, en van zijn vrouw, terwijl op de achterwand zeven medaillons zijn aangebracht die de zeven smarten van Maria voorstellen.<sup>61</sup> Volgens haar testament werd Elisabeth van Culemborg († 1555) bijgezet bij haar man Anton van Lalaing († 1540) in de graftombe in hun eigen grafkerk te Hoogstraten, waar het praalgraf met de gisanten van het echtpaar nog steeds te bezichtigen is. Het monument van Ferrand de Gros († 1547) in de Sint-Jacobskerke te Brugge is eveneens een kleurrijk en imposant voorbeeld van een renaissance praalgraf. Deze edelen waren niet in Zeeland gevestigd en werden daarom ook niet in het graafschap begraven. In de Zeeuwse kerken waren evenzeer grafmonumenten te vinden, maar deze hebben de tand des tijds minder goed doorstaan. De grote praalgraven waren echter alleen weggelegd voor vermogende edelen, zeker in de vijftiende eeuw.

Uit de voorbeelden van grafzerken blijkt dat edelen er waarde aan hechtten om de afstamming van de overleden persoon te vereeuwigen. Het ging om zowel het voorgeslacht aan de vaders- als de moederszijde, zij het op hiërarchische wijze.<sup>62</sup> Op vrouwengraven toont het eigen heraldische wapen van de dame ook de alliantie tussen twee geslachten, omdat het een gedeeld wapen is met links het wapen van haar echtgenoot en rechts dat van haar vader.<sup>63</sup> De herinnering aan de overledene kon door middel van een grafmonument worden gemanipuleerd. Josine van Reimerswaal († 1528) wordt op haar grafzerk in de Sint-Pieters- en Pauluskerk te Mechelen bijvoorbeeld neergezet als de vrouw van Adriaan Vilain, heer van Liedekerke. Het grafschrift verzwijgt echter dat Josine in 1511 van Adriaan gescheiden was en (waarschijnlijk pas na zijn dood) wederom een ongelukkig huwelijk had gesloten met zijn tamboer. De zerk met zestien kwartieren werd vervaardigd in opdracht van haar schoonzoon Jan Hannart, een invloedrijke vorstelijke ambtenaar. Hij wilde met het monument niet zozeer de smet op het blazoen van zijn schoonmoeder wegnemen, maar vooral zijn eigen adellijke aspiraties een impuls geven. In 1531 was hij de enige leek in de Geheime Raad van niet-adellijke afkomst, maar via zijn schoonmoeder was hij wel verwant aan de machtige Jan van Glymes-Bergen.<sup>64</sup>

<sup>60</sup> ZA, ZI II, inv. nr. 1510A. De ridders Zweder van Heenvliet (†1486) en Jan van Oostende (†1516) liggen beiden in de Grote Kerk van Goes begraven met eveneens acht kwartieren op hun grafsteen; Bloys van Treslong, *Zeeland*, 60-61. Zie voor de afbeelding van wapens op graven ook: Morsel, 'Geslecht', 279 (noot 52).

<sup>61</sup> Frederik was in het bezit van een groot hofhuis te Breda; hij was een trouwe dienaar van Hendrik van Nassau; Ter Braake, *Recht*, 278.

<sup>62</sup> Morsel, 'Geschlecht', 280.

<sup>63</sup> Zie bijvoorbeeld het graf van Johanna van Glymes-Bergen (afbeelding 7.4).

<sup>64</sup> Zie voor een heraldische analyse en afbeeldingen: De Win en Van der Jeught, 'Grafzerk', passim.

Afbeelding 7.6: Tekening van het wapenbord van Jacob van Serooskerke (zeventiende eeuw)

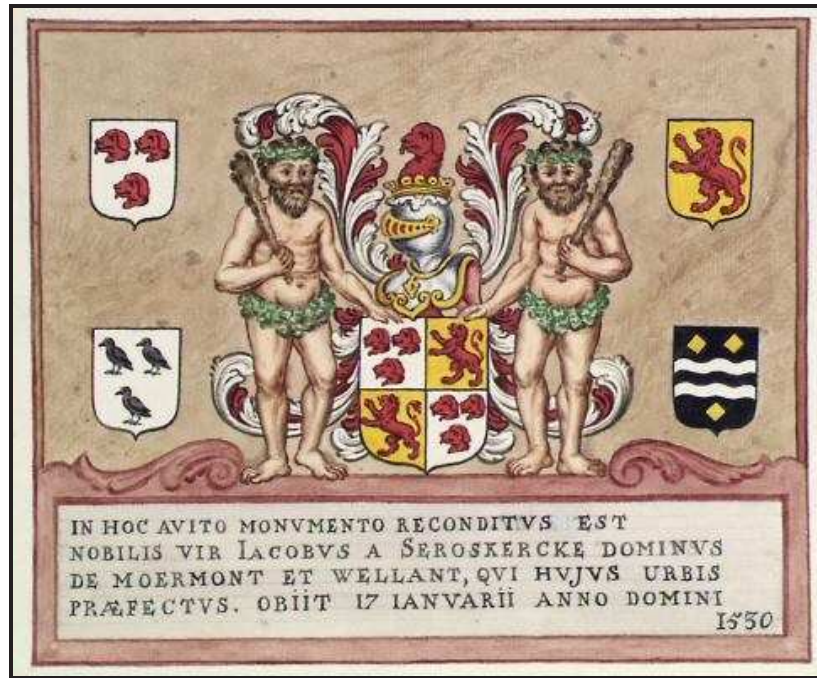

De familie Van Tuyll van Serooskerke deed eveneens grote moeite om de herinnering aan hun niet-adellijke afkomst te verhullen. Volgens een achttiende-eeuwse tekening van de grafzerk van Jacob van Serooskerke († 1530) in de Sint-Lievensmonsterkerk te Zierikzee werd hij als ridder afgebeeld en op de hoeken van de steen werden de wapens van Ravenschot, Tuyll, Haamstede en Kats aangebracht. In de kerk werd in de zeventiende eeuw een wapenbord opgehangen, waarop hij 'nobilis vir' wordt genoemd (afbeelding 7.6).<sup>65</sup> Zijn zoon Jeronimus († 1571) en diens vrouw Eleonora Micault († 1539) staan op een gebedsportret uitgehouwen op een grafmonument uit het begin van de zeventiende eeuw in de Grote Kerk te Bergen op Zoom. Aan beide zijden staan de acht kwartieren van het echtpaar afgebeeld, met als eerste twee, de wapens van Tuyll en Ravenschot. De Van Serooskerkes waren nazaten van de Zierikzeese burgemeester Pieter Hugenz. Het is zeker dat hij en zijn zoon Jacob geen edelen of ridders waren, ondanks hun huwelijken met dames uit gevestigde adellijke geslachten. Jeronimus van Serooskerke werd door Karel V in 1545 tot ridder geslagen. Voor de afstamming uit de geslachten Van Tuyll en Van Ravenschot is bovendien geen archivalisch bewijs te vinden. Deze verwantschap is vrijwel zeker fictief en berust op pogingen van nazaten uit latere eeuwen om hun claim op adeldom te legitimeren.<sup>66</sup> Deze grafmonumenten zeggen weinig over het geslachtsbewustzijn van de laatmiddeleeuwse edelen.

De heraldische wapens van edelen in Zeeland benadrukten, evenals hun familienamen, de afstamming langs mannelijke lijn, terwijl de wapens van gehuwde vrouwen een verbinding legden tussen twee geslachten. Uit het gebruik van heraldische tekens op bijvoorbeeld grafmonumenten blijkt geen sterke patrilineaire voorkeur. Edelen hechtten in de heraldische representatie van het voorgeslacht waarde aan de mannelijke en vrouwelijke lijn. Uit het toenemende gebruik van familienamen en van familiewapens op grafmonumenten kan met

<sup>65</sup> ZA, ZI II, inv. nr. 1980 en 1981. Het werd pas na de middeleeuwen gebruikelijk om wapen- of rouwborden op te hangen in kerken; Van Bueren, *Leven*, 123-124.

<sup>66</sup> Zie § 5.2.5. Zie voor een schilderij met een gebedsportret van Jeronimus en Eleonora: Afbeelding 5.1. Jeronimus werd waarschijnlijk in Bergen op Zoom begraven omdat hij superintendent van het markizaat van Bergen op Zoom was (1568-1571); Van der Ham, *Markizaat*, 144-147.

enige voorzichtigheid geconcludeerd worden dat de actieve belangstelling van alle edelen voor hun voorgeslacht in de zestiende eeuw groter werd. Janse heeft deze ontwikkeling overtuigend in verband gebracht met de afgenomen kansen voor edelen om zich als ridders te onderscheiden.<sup>67</sup> Zij konden zich niet meer op ridderlijke daden beroepen om hun bevoorrechte positie te legitimeren, waardoor het voorgeslacht als bron van status en eer prominenter naar voren kwam.<sup>68</sup> Het voortbestaan van de naam en het wapen werd zo een aandachtspunt. Tekenend voor deze ontwikkeling is het testament dat de kinderloze jonkheer Cornelis de Cock van Opijnen opstelde in 1555, overwegende ‘dat alle mensschen sterffelick zyn, datter nyet zekerder en es dan die doot, ende nyet onzekerder dan die vre van dien’.<sup>69</sup> Hij bepaalde vanaf zijn ziekbed te Den Haag onder meer dat zijn neef Anthonis Crabel al zijn leengoederen in Beoostenschelde en Kempfhofstede en zijn tienden in Ellewoutsdijk zou erven en bedeede hem eveneens een huis aan het kerkhof van de Sint-Pieterskerk te Middelburg. Hij verbond aan deze schenking echter de voorwaarde dat Anthonis ‘gehouden sal wesen zyn wapenen te quaterleren met de wapenen van Opynen ende hem voertaen te scryven: Crabel van Opynen’. Op deze wijze bleven de naam en het wapen van de familie van Opijnen voortbestaan.

### 7.1.3 *Memoria*

De grafzerken wijzen op een ander middeleeuws verschijnsel dat de doden met de levenden verbond: de *memoria*-cultuur die getuigde van de verwevenheid van het hier en het hiernamaals. De christelijke dodenherdenking had in de eerste plaats het zielenheil van de overledenen als zorg, want pas na de zuivering van de zonden in het vagevuur kon de overledene het hemelse rijk betreden. Deze weg kon versneld worden door tijdens het leven bedevaarten te maken en werken van barmhartigheid te doen, maar vooral door misvieringen en gebeden voor de overledenen. De *memoria* was derhalve gericht op het in stand houden van de gedachtenis aan de overleden. Via memorierituelen en -stukken bleven de doden aanwezig onder de levende nazaten. *Memoria* had evenzeer een sociaal-politieke functie, omdat ze vaak voor het publiek toegankelijk was en het aanzien van een bepaald geslacht kon legitimeren en propageren.<sup>70</sup> De investeringen in grafmonumenten, het stichten van missen, giften aan charitatieve instellingen en memorievoorstellingen hadden, bijgevolg ook als doel de deugzaamheid en status van het voorgeslacht voor het voetlicht te brengen.

Edelen regelden doorgaans per testament wat er na hun overlijden moest gebeuren met betrekking tot hun zielenheil. Het testament van Maria van Borssele († 1446), de vrouw van Jan van Kats, kan als voorbeeld hiervan dienen. Ze bepaalde begraven te willen worden in de Sint-Anthoniskapel in de kerk van West-Souburg, waar het stamslot van haar vader Floris van Borssele stond.<sup>71</sup> Er moest voor haar in de kerk ten eeuwige dage een volle jaarzang gehouden worden, dat wil zeggen een mis gezongen op haar sterfdag, waarvoor de priester en koster betaald zouden worden. Zij werden wel geacht na de mis een grafgang te maken; de priester zou wijwater sprenkelen op haar graf, de koster zou in zijn koorkleed over haar graf lopen en zij zouden aldaar samen de psalmen *Miserere* en *De Profundis* lezen.<sup>72</sup> Maria vestigde voor haar zielenrust in dezelfde kerk haar jaargetijde. Hiervoor zouden de uitvoerders van het testament

<sup>67</sup> Janse, *Ridderschap*, 289.

<sup>68</sup> Van Nierop, *Ridders*, 90-91.

<sup>69</sup> RB, ON, inv. nr. 639 (24 april 1555).

<sup>70</sup> Oexle, ‘Memoria’, 394; en Van Bueren, *Leven*, 12-15, 24-27.

<sup>71</sup> ZA, BB, inv. nr. 32 (conceptakte, ca. 1446).

<sup>72</sup> Zie in het algemeen voor deze gewoonten: Van Bueren, *Leven*, 59-62.



zoveel betalen als zij ‘duncken sal dair mijn ziele mede bewairt is’, zodat de priesters, koorknappen, koster en schoolmeester met zijn scholieren een requiemmis zouden lezen en zingen. De schoolmeester van West-Souburg zou bovendien iedere dag met zijn scholieren twee missen zingen. Ten slotte moest in dezelfde kerk, waarschijnlijk pas na de dood van haar echtgenoot, dagelijks een vastgestelde mis voor Maria en haar man worden gelezen. Haar zwarte damasten tabberd, die zo goed als nieuw was, zou vermaakt worden tot ornamenten die gebruikt konden worden om op het graf te leggen bij de misvieringen.

Maria van Kats achtte het tevens gepast om een reeks religieuze instellingen te bedelen. Op haar jaargetijde moest er tarwe worden uitgedeeld aan de armen. Verder werden er jaarlijkse giften gedaan aan de Heilige Geesttafel, het Onze-Lieve-Vrouwegilde en het Sint-Babaragilde te Souburg, alsmede het Onze-Lieve-Vrouwegilde te Oost-Souburg en de kerken te Koudekerke, Brouwershaven, Kapelle (Duiveland) en de overige plaatsen waar haar vader Floris van Borssele ambachtsheer was geweest. De Minderbroeders, Augustijnen, enkele gilden te Middelburg en het klooster Sion te Noordgouwe kregen eveneens een gift. De Sint-Lievenmonsterkerk te Zierikzee kreeg jaarlijks een geldbedrag voor het onderhoud. Daarnaast werden de Jacobijnen, de Minderbroeders, de Zwarte Zusters op het Slabberswerf, de armenhuizen, het begijnhof en een bedlegerig meisje in dezelfde stad bedeed. Aan de giften aan de religieuze instellingen was de plicht verbonden de overledene op te nemen en te noemen in het gebed, wat ten goede kwam aan het zielenheil van de schenkster.

De fundatie van missen en jaargetijden bracht blijvende financiële verplichtingen voor het nageslacht. Het aantal missen en giften gedaan door edelen was afhankelijk van hun vermogen.<sup>73</sup> De bepalingen die de vrome Elisabeth van Culemborg opnam in haar testament waren veel uitgebreider dan die van Maria van Kats.<sup>74</sup> Bij de keuze van de begraafplaats speelden verschillende overwegingen een rol. De binding met de woonplaats of ambacht woog in de gehele onderzochte periode het zwaarst, want edelen werden doorgaans begraven in hun eigen parochiekerk of in (hun kapel in) in de kerk van de stad waar zij woonden.<sup>75</sup> Opeenvolgende generaties vonden niet altijd dezelfde laatste rustplaats. Hendrik van Borssele werd bijgezet in een tombe in de Grote Kerk te Veere, maar zijn zoon Wolfert werd begraven in de kapel te Zandenburg.<sup>76</sup> Kloosters, waar vanzelfsprekend veel gebeden werd, waren ook een favoriete begraafplaats voor edelen. Verschillende leden van de familie Van Borssele zijn bijgezet in het Minderbroedersklooster te Middelburg.<sup>77</sup> Ongeacht de begraafplaats had het de voorkeur om zo dicht mogelijk bij een altaar begraven te liggen.

In hoeverre hebben de memoriecultuur, die overigens niet voorbehouden was aan edelen, en het adellijk geslachtsbewustzijn elkaar wederzijds gestimuleerd? Familiegraven of eigen grafkerken waren zeldzaam in Zeeland voor zover nagegaan kan worden; alleen echtparen

<sup>73</sup> Van Bueren, *Leven*, 47-48. Wolfert van Borssele betaalde bijvoorbeeld jaarlijks een bedrag aan het Minderbroedersklooster te Middelburg voor de jaargetijden van zijn ouders; ZA, HV, inv. nr. 156, fol. 5v.

<sup>74</sup> Sloet, ‘Testamenten’, 221-223, 229-235, 258-259; en Bietenholz e.a., *Contemporaries I*, 371.

<sup>75</sup> Zie: Bloys van Treslong Prins, *Zeeland*; en Vos, ‘Begraafboeken’, 190-196.

<sup>76</sup> Dek, *Borselen*, 22, 24. Beiden heren van Veere werden bij hun echtgenotes bijgezet.

<sup>77</sup> ZA, ZI II, inv. nr. 0961-11, 0961-16, 0961-17. Enkele voorbeelden van kloosterstichtingen door edelen in Zeeland: Gillis van Arnemuiden stichtte in 1438 een regulierenklooster te Arnemuiden, dat later door Hendrik van Borssele land kreeg in Vrouwenpolder. De heer van Veere stichtte het Clarissenklooster buiten Veere; Stoppelaar, *Inventaris*, 200; en Ermerins, *Heeren*, 69-70. Joost van Kruiningen en Elisabeth Swilden verkregen in 1458 toestemming om een Minderbroedersklooster te stichten in Hulst; Damen, ‘Vensters’, 175. Anna en Boudewijn van Bourgondië stichtten een klooster voor de kruisbroeders te Sint-Annaland; ZA, Sint-Annaland, reg. 61 en 79. Op initiatief van David van den Werve en zijn vrouw Elisabeth van Wijngaarden werd er een klooster van het Heilige Graf gesticht in 's-Heer Hendrikskinderen in 1509; Elm, *Quellen*, 126, 134.

werden vaak in hetzelfde graf of in dezelfde kerk begraven. De memoriediensten hadden daarnaast vaak alleen betrekking op de overledene en zijn directe verwanten.<sup>78</sup> Adolf van Kleef stichtte bijvoorbeeld op 1 augustus 1485 een vicarie in de Sint-Adriaanskerk te Dreischor. Hieraan waren zes priesters verbonden die dagelijks de zeven getijden zongen en enkele andere zielenmissen opdroegen voor hem, zijn eerste vrouw Beatrix van Coïmbra en zijn zoon Filips en voor de zielen van zijn 'voervaderen, heeren ende vrouwen van Dreysscher'.<sup>79</sup> Deze toevoeging wijst niet op een sterk geslachtsbewustzijn, want de voorgaande heren en vrouwen van Dreischor behoorden niet tot zijn directe voorgeslacht.

**Afbeelding 7.7: Memorietafel van Raas van Haamstede († 1426) en Agnes de Vriese van Oostende (vijftiende eeuw)**



Een laatste aanwijzing voor een adellijk geslachtsbewustzijn bieden de memoriestukken, waarop de overledenen of hun heraldische wapens werden afgebeeld, vaak met de aansporing 'Bidt voer de ziele'. Tot deze stukken moeten grafmonumenten worden gerekend, evenals altaarstukken of andere voorstellingen, bijvoorbeeld op gebrandschilderde ramen, die in de buurt van het graf werden geplaatst. Ze dienden ter herinnering aan de overledenen, maar spoorden tevens de gelovigen aan tot gebed en een heilig leven door de veelal religieuze voorstellingen die een centrale plaats innamen.<sup>80</sup> Een voorbeeld hiervan is de memorietafel

<sup>78</sup> Janse, *Ridderschap*, 273. Twee voorbeelden: Jacob bastaard Adriaansz van Borssele liet een kapelaan in de parochiekerk van Den Haag twee wekelijkse missen lezen voor zijn ziel, die van zijn vrouw Agnieta van Raaphorst, zijn vader Adriaan, diens moeder Anna van Bousseu en al zijn andere verwanten; ZA, BH, reg. 139 (14 mei 1480). Anna van Bourgondië schonk in 1487 grond aan het klooster Sion te Noordgouwen, zodat zij memoriediensten konden houden voor haar gewezen echtgenoot Adriaan van Borssele, voor haar tweede echtgenoot Adolf van Kleef, voor haarzelf 'ende voort oock voor allen zalegen zielen'; ZA, Aanwinsten, inv. nr. 1991.231.7a.

<sup>79</sup> ZA, RZ BO, inv. nr. 1312, fol. 18v-20v.

<sup>80</sup> Van Bueren, *Leven*, 85-86.

waarop Raas van Haamstede, ridder, en zijn vrouw Agnes de Vriese van Oostende staan afgebeeld (afbeelding 7.7). Behalve het echtpaar staan rechts hun dochter Maria en haar echtgenoot Lodewijk van Blois van Treslong en links hun dochter Goedela in habijt – ze trad later uit het klooster en huwde met Willem Noyts – en een jong gestorven dochtertje. Centraal is Christus afgebeeld met rechts Sint-Joris en links Sint-Elisabeth. Waarschijnlijk werd het schilderij rond 1455 vervaardigd toen Goedela intrad in het Sint-Elisabethsklooster te Schoonhoven en heeft het daar in eerste instantie gehangen.<sup>81</sup> De memorietafel was gericht op de nagedachtenis van Raas van Haamstede, die volgens het later aangebrachte onderschrift in het klooster Bethlehem te Elkerzee begraven lag, en zijn vrouw Agnes de Vriese van Oostende.

**Afbeelding 7.8: Altaarstuk voor Jan Micault († 1539) en Lieve van Kats († 1547) (zestiende eeuw)**



Op de familiestukken staan in de regel een echtpaar of het kerngezin afgebeeld, soms met de aangetrouwde kinderen. De geportretteerde personen zijn te identificeren aan hun familiewapens, ook zijn er voorbeelden van memorietafels met meerdere generaties, zowel langs de mannelijke als de vrouwelijke lijn.<sup>82</sup> De memoriestukken benadrukken derhalve in algemene zin de adellijke afstamming. Vaak werden ze pas besteld na het overlijden van een van de ouders, zoals het geval was bij Raas van Haamstede en zijn vrouw. Dit gold eveneens voor het altaarstuk dat Klaas Micault bij de Hollandse schilder Jan Vermeyen († 1559) bestelde ter nagedachtenis aan zijn ouders Jan Micault en Lieve van Kats, die begraven liggen in de Heilige Sacramentskapel van de Sint-Michielskathedraal te Brussel (afbeelding 7.8).<sup>83</sup> Het middenpaneel van de triptiek kent een afbeelding van de opstanding van Lazarus, terwijl links een bidportret van Jan met zijn zonen staat afgebeeld en rechts Lieve met haar dochters. Jan Micault draagt de

<sup>81</sup> Zie voor de datering en achtergronden: Lammertse en Giltaj, *Hollanders*, 315-318. In tegenstelling tot wat vermeld wordt, sneuvelde Raas van Haamstede waarschijnlijk wel in 1426 bij de Slag van Brouwershaven; zie § 6.3.1. Wellicht was Lodewijk van Blois van Treslong de opdrachtgever en verklaart dat zijn prominente aanwezigheid op het schilderij. Agnes van Oostende verwierf in 1436 het poorterschap van Antwerpen; Stadsarchief Antwerpen, Database 'Poorterslijsten'.

<sup>82</sup> Van Bueren, *Leven*, 70-75.

<sup>83</sup> Vgl. De Raadt en De Munck, *Micault*, 4-22, die het stuk nog toeschrijven aan Pieter Vos.

mantel van de tesorier van de Orde van het Gulden Vlies en het harnas dat wijst op de door hem verworven riddertitel. Het echtpaar heeft een houten kruisje in de hand, dat betekent dat zij overleden waren. Op de achtergrond zijn verschillende monumenten uit het Middellandse Zeegebied zichtbaar met afbeeldingen van Rome, Tunis, Carthago en Segovia.

De herinnering aan de doden kon ook in leven worden gehouden door afbeeldingen op gebrandschilderde ramen. Deze werden niet alleen geschonken aan de kerken of kloosters waar de schenkers begraven lagen, maar ook aan andere religieuze instellingen. Ze waren als memoriestukken bedoeld om de geestelijken en kerkgangers te stimuleren te bidden voor het zielenheil van de schenker en andere geportretteerde personen. Evenzeer waren ze een herinnering aan de macht en status van de schenker.<sup>84</sup> In de Sint-Catharinakerk te Hoogstraten zijn bijvoorbeeld verschillende gebrandschilderde ramen aangebracht met afbeeldingen van de stichters van de kerk, Antoon van Lalaing en Elisabeth van Culemborg en hun familieleden, alsmede van een aantal leden van het Habsburgse vorstenhuis.<sup>85</sup> Een voorbeeld uit Zeeland is het glasraam dat in het klooster van de Kruisbroeders te Goes gestaan heeft achter het hoge altaar. Op dit venster stonden Olivier van der Maalstede en zijn vrouw met hun vier kwartieren afgebeeld (afbeelding 7.9). Het is zeer waarschijnlijk dat zij waren begraven in dit klooster omdat de verwante baljuw Wolfert van der Maalstede actief betrokken was geweest bij de stichting van het klooster in 1429.<sup>86</sup>

**Afbeelding 7.9: Tekening van een glasraam met een gebedsportret van Olivier van der Maalstede († 1476) en zijn vrouw Meyne van Oostende uit het klooster van de Kruisbroeders te Goes**

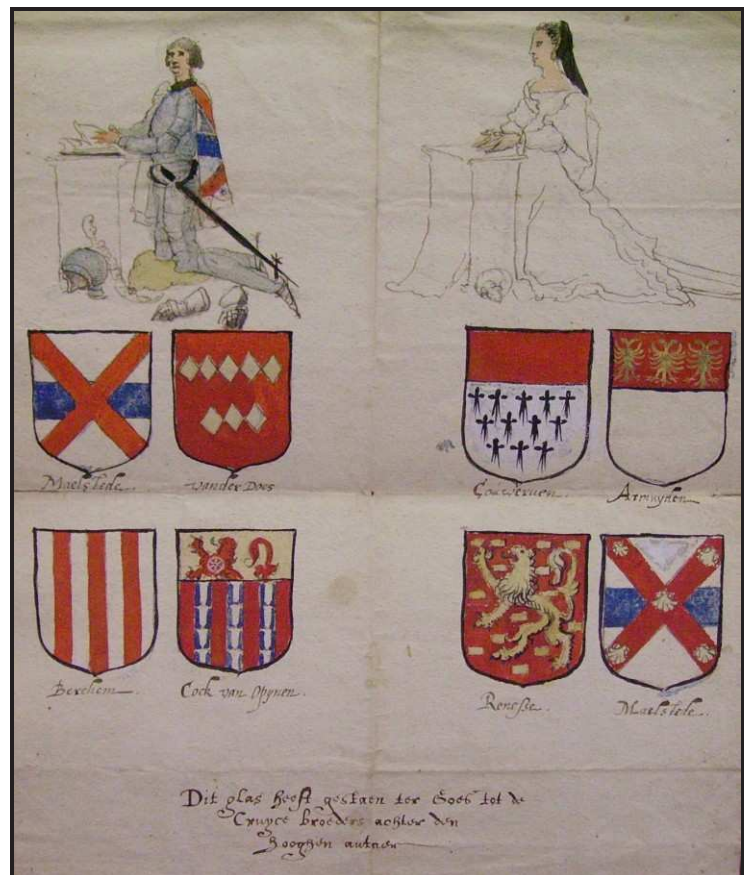

<sup>84</sup> Damen, 'Vensters', 140; en Janse, *Ridderschap*, 253.

<sup>85</sup> Van Bueren, *Leven*, 43-44.

<sup>86</sup> AR, ON, inv. nr. 690. Het wapen van Oostende is door de tekenaar foutief geïdentificeerd als het wapen van Kouwerve. Voor de stichting van het klooster: Dekker, *Landstede*, 508-509. Frank van Borssele schonk in 1463 eveneens een glasraam aan de Kruisbroederskerk; Arkenbout, *Frank*, 180.

Het schenken van glasramen met heraldische wapens was een belangrijke manier voor een edelman om zijn macht en rijkdom te uiten.<sup>87</sup> Wanneer de vier kwartieren waren afgebeeld, kon het publiek de namen van het voorgeslacht van de schenker in mannelijke en vrouwelijke lijn afleiden. De heren van Voorne waren volgens een aantekening van hun rentmeester gewoon om aan iedere plaats in het land van Voorne waar een kerk gebouwd of verbouwd werd, een gebrandschilderd raam te schenken. Frank van Borssele zette deze traditie voort. Hij bevestigde zijn status als machtig en rijk edelman door in de jaren 1437-1440 en 1453-1469 zeker 64 glasramen te schenken aan kerken en andere religieuze instellingen tot ver buiten zijn machtsbasis. Op de glazen die aan de Dom te Utrecht en de Heilige Bloedkerk te Wilsnack (Duitsland) geschonken werden, stonden de wapens van zijn acht grootouders afgebeeld, alsmede waarschijnlijk de schenker zelf in ridderlijke uitrusting.<sup>88</sup> Hoge edelen en ambtenaren bemiddelden ook tussen religieuze instellingen en de vorst of andere hoge edelen, zodat zij glasramen zouden schenken. Jan Micault zette zich bijvoorbeeld in het bijzonder in voor het Kartuizerklooster te Scheut bij Brussel, waaraan Karel V en zijn familie zes gebrandschilderde ramen schonken in 1515.<sup>89</sup> Het schenken van glasramen was niet voorbehouden aan hoge edelen, want de abdij Rijnsburg ontving in het eerste kwart van de zestiende eeuw verschillende gebrandschilderde ramen van Gerrit van Reimerswaal, Jacob van Reimerswaal, Willem van Reimerswaal, Jacob van Domburg en Lieven van Kats. De schenkingen van de eerste drie personen zijn niet opmerkelijk, omdat de familie Van Reimerswaal verschillende dochters onderbracht als non in het klooster.<sup>90</sup> In de schenking van gebrandschilderde ramen kwamen devotie en de status van de edellieden bij uitstek tot uitdrukking, waarbij de familiewapens in algemene zin wezen op de voorname afstamming van de schenker.

## 7.2 Ridderlijke idealen

Op zegels, grafstenen, memorietafels en gebrandschilderde ramen lieten edelen zichzelf afbeelden in ridderlijke uitdossing, te paard en met het zwaard in de hand. In de strijd konden zij hun ridderlijkheid tonen, die tot uitdrukking kwam in de kwaliteiten eer, loyaliteit, moed en edelmoedigheid. In de vijftiende eeuw zou het ridderideaal volgens Huizinga zijn beste tijd hebben gehad: 'De werkelijkheid verloochent voortdurend het ideaal. Vandaar dat het steeds meer zich terugtrekt in de sfeer van litteratuur, feest en spel; daar alleen was de illusie van het schone ridderlijke leven te handhaven.'<sup>91</sup> Historici hebben in de afgelopen decennia echter aangetoond dat ridderlijkheid in de late middeleeuwen meer was dan afbladderend vernis of een leugenachtig spel. Aan het Hollands-Beierse hof was het ridderwezen rond 1400 volop aanwezig in de vorm van herauten, toernooien, militaire activiteiten en ridderorden. Keen en Vale in het bijzonder hebben de betekenis van het ridderideaal op sociaal, politiek en militair vlak in de vijftiende eeuw blootgelegd.<sup>92</sup>

<sup>87</sup> Edelen schonken niet alleen glasramen aan religieuze instellingen. De heren van Veere lieten wapens aanbrengen in de raadszaal van het stadhuis te Veere; ZA, ZI II, inv. nr. 1064A en 1064B. Anna van Bourgondië liet in 1476 vensters maken voor het koor van de kerk te West-Souburg, waar zij zelf woonachtig was: een rond glasraam het devies van Adolf van Kleef en twee ramen met de wapens van haar en haar echtgenoot; ZA, BB, inv. nr. 104, fol. 29r.

<sup>88</sup> Arkenbout, *Frank*, 169-172, 184, 187-192. Een aantal dienaren kreeg ook een glasraam van Frank van Borssele. Adolf van Kleef schonk in 1473 'een schoen glas, met dobbelde lijsten ende wel ghefaysonneert ende ghemaect met die wapen ende devijs mijns voirts heeren' aan zijn rentmeester van Dreischor; ZA, RZ B0, inv. nr. 1300.

<sup>89</sup> Damen, 'Vensters', 158-161; en zie ook het themanummer van *Millennium* 23 (2009) over dit klooster.

<sup>90</sup> Bangs, 'Rijnsburg', 183. Abdis Beatrix van Reimerswaal († 1529) schonk in 1509 zelf ook een glasraam.

<sup>91</sup> Huizinga, *Herfsttij*, 99, 102.

<sup>92</sup> Van Oostrom, *Woord*, 167-179; Keen, 'Huizinga', 1-20; Vale, *War*, 1-12; en Keen, *Chivalry*, 218, 237. Zie voor de historiografie van het verschijnsel ridderschap: Crouch, *Nobility*, 7-21, 80-86; en vgl. Flori, *Chevaliers*, 89-90.

Huizinga begrijpt het ridderideaal als een ethisch ideaal – een zucht naar schoner leven, weg van de aardse ellende – en de daarmee corresponderende ridderlijke gedragscode. Het ideaal was verbonden met religieuze deugden en mannelijke strijdmoed, maar het was vooral de vrouwenliefde ‘die aan dat complex van gevoel en idee de levenswarmte gaf.’<sup>93</sup> Keen omschrijft ridderschap als ‘an ethos in which martial, aristocratic and Christian elements were fused together’. Ridderschap duidt primair op een gedragscode en cultuur, met een nadruk op hoofsheid (*courtoisie*), die van het einde van de twaalfde tot het begin van de zestiende eeuw behoorde tot de staat van een ridder.<sup>94</sup> De militaire betekenis van ridder verdween in het begin van de zestiende eeuw, vanwege veranderingen in de oorlogvoering en haar financiering. Voor de middeleeuwse ridderlegers was geen rol meer weggelegd, al behielden edelen een functie binnen de nieuwe professionele staatslegers. De ridderlijke idealen waren daarom niet onmiddellijk verdwenen. De van oorsprong ridderlijke deugdzaamheid en eer raakten verbonden met het adellijke ideaal van loyaliteit en dienstbaarheid aan de vorst.<sup>95</sup>

Hoe werden de ridderlijke idealen in de praktijk vertaald tot ridderlijk gedrag in de Bourgondisch-Habsburgse Nederlanden en meer specifiek het graafschap Zeeland? Het is ten eerste belangrijk om op te merken dat ridderlijkheid en hoofsheid in de late middeleeuwen nauw verbonden waren met het vorstelijke hof. De vorst was de organisator van toernooien, ridderlijke reizen, ridderorden en militaire activiteiten. Het vorstelijke hof was de plaats waar de hoofse gedragsnormen zich manifesteerden en waar de literaire beeldvorming over ridderschap tot bloei kwam. Dit gold in het bijzonder voor het vijftiende-eeuwse Bourgondische hof.<sup>96</sup> Het aantal edelen uit Zeeland dat toegang had tot het vorstelijke hof was gering, zij het dat veel uitheemse hoge edelen belangen in het graafschap hadden. In hoeverre drongen de ridderlijk-hoofse idealen en cultuur toch door tot de Zeeuwse eilanden? Om deze vraag te beantwoorden wordt er stilgestaan bij drie indicatoren van de rol van ridderlijke idealen en hun betekenis: de verspreiding van de riddertitel, de participatie van edelen aan toernooien en ridderlijke reizen, en de opname van Zeeuwse edelen in ridderorden.

### 7.2.1 Ridderlijke titels

De riddertitel had van oorsprong een militaire betekenis. Het woord ‘miles’ werd gebruikt om de zwaarbewapende ruiters aan te duiden die zich in West-Europa vanaf ongeveer het jaar 1000 als beroepsgroep gingen onderscheiden. Twee eeuwen later was hun sociaal aanzien zodanig gestegen dat zij versmolten met de bestaande adellijke families, waardoor er gesproken kan worden van de vorming van een nieuwe ridderadel. In de late middeleeuwen gaf de riddertitel vooral aanzien aan een edelman, waardoor er sociale distinctie ontstond tussen edelen.<sup>97</sup> In Holland, waar de ridderadel in de loop van de dertiende eeuw opkwam, ontstond een verschil tussen edelen die een adellijke levensstijl voerden en degenen die dat niet deden. In de vijftiende

<sup>93</sup> Huizinga, *Herfsttij*, 35, 61, 69.

<sup>94</sup> Keen, *Chivalry*, 2, 16-17, 21, 33. Vgl. Bouchard, *Body*, 103-105, 115: ‘...the idea of a fixed “code of chivalry” which medieval aristocrats all knew and tried to observe is a modern, not a medieval invention.’

<sup>95</sup> Vale, *War*, 168, 171-174; Keen, *Chivalry*, 239, 249; en Sablonier, ‘Rittertum’, 541-542, 561-562, 567; en Gunn e.a., *War*, 215-217: ‘The exercise of martial prowess in loyal service to the prince was the high road to honour and just reward for late medieval aristocrats.’

<sup>96</sup> Gerritsen, ‘Hoofsheid’, 94-95, 102-103. Zie voor de ridderlijk-hoofse cultuur: Paravicini, *Kultur*, 6-19; en voor het Bourgondische hof: Vale, *War*, passim; Vanderjagt, ‘Nobility’, 330-331, 336; en vgl. Buylaert en Dumolyn, ‘Beeldvorming’, 630-631.

<sup>97</sup> Bouchard, *Body*, 11, 23-25; Flori, *Chevaliers*, 66, 74, 84; Crouch, *Nobility*, 246-247; en Barthélemy, ‘Chevalerie’, 40. Zie § 1.1 en 1.2 voor de historiografische discussie over de opkomst van de ridderadel.

eeuw werden de ridders en knapen in dit graafschap als ridderschappen onderscheiden van de welgeborenen, die van adellijke afkomst waren maar er geen adellijke staat op nahielden.<sup>98</sup>

De adellijke populatie in Zeeland had eveneens baanrotsen, ridders en knapen in haar gelederen, die meer aanzien en rechten genoten dan de overige edelen. Van een scherp onderscheid in adellijke categorieën was evenwel geen sprake. Welgeborenen kende men in ieder geval niet in Zeeland.<sup>99</sup> Een belangrijk voorrecht van de ridders en knapen was dat zij in de vijftiende eeuw werden geconvoceerd voor politiek overleg met de vorst. Voor deze dagvaarten werden de ‘gemenen ridderscippe ende goede steden van Zelant’ bijeengeroepen. Tijdens dagvaarten die de vorstelijke beden aangingen, werden de ‘prelaten, baenroetsen, ridderen, edelen, amboichtsheeren, burgermeesters, scepenen ende rade van den goeden steden, ende anderen representerende de drie Staten slants van Zeellant’ geacht aanwezig te zijn.<sup>100</sup> Er waren duidelijk verschillen in macht, rijkdom en status, waarbij de edelen die ridderlijk leefden hoger op de sociale ladder stonden. De ridderschap kende echter geen strak omlijnde samenstelling en er was eerder sprake van een glijdende schaal dan van een kloof tussen ridderschappen en overige edelen. Behalve het profijt van politieke participatie in de vijftiende eeuw, brachten de riddertitel of geboorte uit een ridderboortig geslacht geen politieke of financiële voorrechten met zich mee in Zeeland.<sup>101</sup> De betekenis van de riddertitel lag primair in het prestige dat het de drager verleende. Een uitzondering waarbij dit aanzien werd omgezet in een concreet politiek voordeel was ridder Jacob van Domburg. Hij mocht in 1514 de vergaderingen van het stadsbestuur van Middelburg voorzitten, omdat zijn riddertitel zwaarder woog dan de anciënniteit van Lieven Hugenz.

Een edelman verkreeg de riddertitel door een ridderslag van een vorst of een andere edelman. Adeldom was in de late middeleeuwen een vereiste om tot ridder geslagen te worden, behalve wanneer dit door de vorst gebeurde. In het laatste geval betekende de ridderslag gelijktijdig een verheffing tot adeldom.<sup>102</sup> In de adelsbrieven werd expliciet vermeld dat de genobilliteerde de ridderlijke staat mocht aanvaarden. Zo staat te lezen in de adelsbrief van Lieven Hugenz: ‘et [ils] soient tenuz et reputez pour nobles, tellement, qu’ilz en puissent prendre et accepter l’estat de ordre de chevallerie toutes fois qu’il leur plaira et de quelque prince ou seigneur chevalier que bon leur semblera.’<sup>103</sup> Met andere woorden, de adelsbrief gaf het recht aan Lieven en zijn nakomelingen om de ridderslag aan te nemen van welke vorst of heer dan ook. De riddertitel gaf in de Bourgondisch-Habsburgse periode meer aanzien aan een edelman.

In de convocaties voor de dagvaarten werden baanderheren, ridders en knapen genoemd, want tussen de edelen uit ridderboortige families bestonden verschillen in status. In de ridderlijke hiërarchie stonden ridders tussen de baanderheren en knapen in. Ridders duiken in de eerste helft van de dertiende eeuw voor het eerst op in de Zeeuwse bronnen.<sup>104</sup> Onder de

<sup>98</sup> Janse, *Ridderschap*, 30, 42-43, 47.

<sup>99</sup> Zie § 1.3.

<sup>100</sup> Zie § 4.4. NA, GRRek, inv. nr. 142, fol. 76 (1440); en ZA, RZ BO, inv. nr. 23, fol. 58r (1517). Tot 1470 werden de knapen apart genoemd: ‘allen prelaten, baenridzen, ridderen, knapen, vassalen ende ambochsheren ende oic van die van den gerechte’; ZA, RZ BO, inv. nr. 876, fol. 61v.

<sup>101</sup> In Holland moest een welgeborene ridderlijk leven om ontslagen te zijn van de bedeplicht; Janse, *Ridderschap*, 73.

<sup>102</sup> Janse, *Ridderschap*, 83.

<sup>103</sup> ZA, RZ BO, inv. nr. 1746k, fol. 10r. Zie ook de adelsbrief van Klaas van Kats: ‘voirts dat zij [Klaas en zijn nakomelingen] gehouden ende gerekent worden als edel van vier zijden ende quartieren, dat zij moghen nemen ende anghaen den staet van ridderscepe tallen tijden ende wijlen van alzu[ ]cken ridder als hem goed duncken sal’; ADN, inv. nr. B 1707, fol. 28v.

<sup>104</sup> Zie § 1.3. In juli 1240 deed Govert, ridder, heer van Kruiningen, bijvoorbeeld een schenking aan de abdij Ter Doest, waarbij de aanhef luidde: ‘Ego, Goderfridus, dictus miles et dominus de Cruninghe’; OHZ II, nr. 456 en 604.

opstandige Zeeuwse edelen uit het laatste decennium van diezelfde eeuw bevonden zich ridders (*chevaliers*) en knapen (*escuiers*).<sup>105</sup> Het waren alleen machtige en rijke edelen voor wie de ridderslag was weggelegd, omdat de kosten van ceremonie van de ridderwijding hoog waren. Deze plechtigheid was rijk aan symbolische handelingen en had in de twaalfde eeuw een sterk geritualiseerd en sacraal karakter gekregen. De toekomstige ridder werd met zijn zwaard omgord, kreeg sporen aangespeld (de *adoubement* of *Schwertleite*) en ontving de ridderslag in de hals, aanvankelijk met de handpalm en later met het zwaard. Op de ceremonie volgde een groot feest met soms een toernooi. Zonen van vorsten en hoge edelen ontvingen de ridderslag als *rite de passage* van jeugd naar volwassenheid.<sup>106</sup> In Holland en Zeeland was de ridderwijding in de veertiende eeuw al zeldzaam. Het werd gangbaar in de late middeleeuwen om edelen tijdens militaire campagnes tot ridder te slaan of bij plechtigheden rondom de vorst.<sup>107</sup>

Bij een aantal machtige ridders ontstond de behoefte om zich nader te onderscheiden van hun mederidders. In Franse en Engelse bronnen duiken in de dertiende eeuw bijvoorbeeld *chevaliers banneret* of *bannerets* op, die in het Nederlands baanrotsen, baanridders of baanderheren worden genoemd. Zij waren de aanzienlijkste en rijkste edelen en voerden op het slagveld onder een vierkante banier een eigen legereenheid aan. In de loop van de vijftiende eeuw verdween de titel weer overal.<sup>108</sup> Filips de Goede verhief in 1452 nog twee ridders tot baanrots bij de slag van Rupelmonde, tijdens de Gentse oorlog, door de wimpel van hun banier, die door de wapenkoning van het Gulden Vlies werd aangereikt, af te snijden, zodat er een vierkante banier ontstond.<sup>109</sup> In Zeeland was de titel vermoedelijk aan het einde van de dertiende eeuw doorgedrongen. Op 9 april 1341 beleende graaf Willem IV Floris van Haamstede met goederen op Zuid-Beveland, omdat hij 'bainroeds gheworden is ende [de graaf] sijn staet ghehoecht heeft ende banniere ghelaten'. De verheffing tot baanrots had waarschijnlijk tijdens of na de slag van Doornik een jaar eerder plaatsgevonden. In 1357 wordt Raas van Kruiningen eveneens baanrots genoemd in een akte.<sup>110</sup> Er waren verder geen edelen in Zeeland die deze titel verwierven. In het Wapenboek Beieren wordt alleen de heer van Haamstede als baanderheer aangeduid.<sup>111</sup> Dit aantal staat in contrast met het hertogdom Brabant, dat in het eerste kwart van de vijftiende eeuw nog ten minste vijftien baanrotsen telde.

Voor zover bekend droeg geen van de edelen uit Zeeland in de Bourgondisch-Habsburgse periode de titel 'baanrots'.<sup>112</sup> Lodewijk van Brugge werd in 1455 wel beleend met 'alle die heerlichen, baenrie van Haemstede metter hofstede ende huuse aldair ende mit den manscepen dair toebehoerende'.<sup>113</sup> De heerlijkheid Haamstede werd als baanderij aangeduid.

<sup>105</sup> OHZ IV, nr. 2451, 2452, 2483 (1290: '...cheualiers, escuiers, gentils hommes et boenes gens dou paijs et leur alloies de Zelande...'); en V, nr. 3507 (1299).

<sup>106</sup> Keen, *Chivalry*, 65, 71-80; Bouchard, *Body*, 24-25, 44, 80, 120-121; Crouch, *Image*, 142-143; en Van Winter, *Ridderschap*, 39, 47, 52-53.

<sup>107</sup> Janse, 'Ridderslag', 322-327; en zie ook: Keen, *Chivalry*, 79; en Contamine, 'Chevalerie', 281-283.

<sup>108</sup> Crouch, *Image*, 114-119; en Paravicini, 'Schichtung', 134, 142.

<sup>109</sup> De la Marche, *Memoires* I, 104-105 (hoofdstuk 25); en Huizinga, *Herfsttij*, 98. Het betrof Louis de la Vieuville en Jacques de Harchies. De chroniqueur maakte een onderscheid tussen ridders die uit een geslacht van baanderheren stamden ('entrer en banniere') en ridders die verheven werden tot baanderheer ('relever banniere'). Een baanderheer werd geacht 25 tot 50 mannen van wapenen aan te voeren.

<sup>110</sup> Janse, *Ridderschap*, 84; Brokken, 'Baanderheren', 60-61, 64; *Dagvaarten* I, nr. 216.

<sup>111</sup> KB 79 K 16, blz. 38. Te herkennen aan zijn vierkante banier (afbeelding 7.2).

<sup>112</sup> Kervyn de Lettenhove, *Histoire* IV, 424, vermeldt wel dat 'les sires de Borssele, de Brederode et d'autres puissants bannerets' Filips de Goede te hulp schoten tijdens de Gentse oorlog, maar er zijn geen bronnen die bevestigen dat een van de Van Borsseles de titel bezat.

<sup>113</sup> NA, GRReg, inv. nr. 2, fol. 156v-158r; en Des Tombe, 'Haamstede', 209-217. In 1427 had Floris van Haamstede de hoge rechtsmacht in Haamstede nog teruggekregen van Filips de Goede; NA, GH, inv. nr. 216, fol. 14r. De belening van



Aan de verlening van de militaire rang 'baanrots' was vaak een belening met een goed gekoppeld, zodat de edelman in zijn nieuwe staat kon voorzien. Deze baanderheerlijkheden bleven in de vijftiende eeuw voortbestaan, ook al droeg de eigenaar niet de titel van baanrots. Het woord 'baenrie' wordt ook wel verbonden aan de feodale titel 'baron', een woord dat in de Zeeuwse bronnen overigens niet voorkomt. Baronnen waren machtige edelen die een hoge heerlijkheid van omvang in leen hielden. In de praktijk werden de militaire rang 'baanrots' en feodale titel 'baron' vaak gelijk gesteld – beiden worden als 'baro' in het Latijn vertaald.<sup>114</sup> Hoewel de titel baanrots in de loop van de vijftiende eeuw verdween, bleef hij in de herinnering voortbestaan. Ook Joost van Kruiningen († 1543) onderscheidde zich van de andere edelen door zich baanderheer van Kruiningen te noemen.<sup>115</sup> Hij stamde niet direct af van Raas van Kruiningen, de veertiende-eeuwse baanrots, wellicht verwees hij met de titel naar zijn bezit van de ambachtsheerlijkheid Kruiningen.

In de ridderlijke hiërarchie stonden de knapen op de onderste plaats; zij waren in principe jonge ridders in opleiding. Hier wijst de algemene betekenis van het woord 'knaap' of 'knecht' ('famulus' of 'puer' in het Latijn) als knecht of leerling op. In de bronnen worden knapen soms ook als 'armiger', wapendrager, of 'scutifer', schilddrager ('écuyer' in het Frans) aangeduid.<sup>116</sup> In de late middeleeuwen zagen edelen om verschillende redenen – bijvoorbeeld de hoge kosten van de ridderwijding – af van de ridderslag of zij kregen geen kans daartoe. Deze potentiële ridders werden knapen genoemd, ook wanneer zij ouder werden.<sup>117</sup> Vanaf de late dertiende eeuw worden deze knapen in akten na de ridders opgesomd. In 1416 beloofden bijvoorbeeld zeventien Zeeuwse ridders en tien knapen dat zij Jacoba van Beieren als landsvrouw zouden erkennen.<sup>118</sup> Deze lijsten suggereren dat er rond 1400 een formele knapentitel was, ondanks het ontbreken van een inwijdingsceremonie, en dat de knapen een aparte categorie vormden binnen de ridderschap.<sup>119</sup> Het problematische van deze conclusie is dat sommige knapen na verloop van tijd de riddertitel verwierven en dat sommige edelen de titel in het geheel niet voerden, waardoor adellijke families tegelijkertijd ridders, knapen en leden zonder titel konden tellen. In de vijftiende eeuw gaf de knapentitel eerder uitdrukking aan de sociale status van een individuele edelman. Knapen kwamen relatief tevens vaker uit minder machtige en rijke families. Ongeridderde hoge edelen onderscheidden zich van deze knapen door zich jonker of jonkheer (in het Frans 'damoiseau') te noemen.

Het gebruik van de knapentitel is beslist ambigu te noemen, daarom kan alleen uit de context opgemaakt worden welke betekenis het woord heeft en of de titeldrager een edelman

---

Lodewijk van Brugge bestond uit twee delen: de baanderheerlijkheid van Haamstede en de ambachtsheerlijkheden Haamstede en Westenschouwen. Van de hoge rechtsmacht wordt echter niet meer gesproken in de akte.

<sup>114</sup> De nakomelingen van Lodewijk van Brugge verkochten in 1591 de 'vrije heerlijkheid of baronnie van Haamstede'; Des Tombe, 'Haamstede', 212. Zie verder: Janse, *Ridderschap*, 86-87; Idem, 'Leenbezit', 185 (stelt hier 'baenrye' gelijk aan baronie); en Van Uytven, 'Adel', 76-77. In Engeland was de titel baron eerst een 'vague social dignity', totdat de ridderlijke titel 'baanrots' in de vijftiende eeuw verdween en de vorst de titel 'baron' – een rang binnen de *peerage* – ging verlenen; Crouch, *Image*, 113-114, 117.

<sup>115</sup> Van Nierop, *Ridders*, 20; en ZA, BH, inv. nr. 205. In een afschrift van een akte uit 1538 wordt hij 'jonker Joos, baanderheer van Cruyningen' genoemd.

<sup>116</sup> Fleckenstein en Zotz, *Rittertum*, 190, 192-193, 198-201; en OHZ III, nr. 1537. Niet-adellijke grafelijke dienaren werden ook knapen genoemd; ZA, RZ BO, inv. nr. 1, fol. 42v. Knechten die de wapens en het paard van zijn heer verzorgden, werden soms schildknapen genoemd. Bijvoorbeeld, Michelot de Lens, schildknaap van de heer van Veere in 1488; ZA, HV, inv. nr. 140. In Vlaanderen werd het woord 'knaap' alleen gebruikt om dienend personeel aan te duiden, terwijl het woord 'schildknaap' wel maar niet noodzakelijk op adellijke status kon duiden; Buylaert, *Eeuwen*.

<sup>117</sup> Bouchard, *Body*, 25; en Keen, *Chivalry*, 144-145; Crouch, *Image*, 164-171; en Duby, 'Noblesse', 28-29.

<sup>118</sup> *Dagvaarten I*, 834.

<sup>119</sup> Janse, *Ridderschap*, 87-92. Vgl. Coss, 'Knights', 179-180, voor de situatie in Engeland, waar 'the appearance of esquire as a social rung can be dated to the middle third of the fourteenth century'.

was. Dit geldt evenzeer voor de aanspreektitel 'jonkvrouw', waarmee in laatmiddeleeuws Zeeland vrouwen werden aangesproken die van adellijke afkomst waren of getrouwd waren met iemand van adellijke afkomst. Alienora, de zus van Frank van Borssele, vrouwe van Zuilen en Sint-Maartensdijk, die gehuwd was met jonkheer Gijsbrecht van Nijenrode, werd in 1472 bijvoorbeeld als jonkvrouw aangesproken, evenals Margaretha, de dochter van de lage edelman Floris van der Buttinge, die in 1461 met Wolfert van Kats in de echt trad.<sup>120</sup> Dochters van burgers of grafelijke ambtenaren werden eveneens als jonkvrouw aangesproken als zij met een edelman waren gehuwd. Zo komt Avezoete, de dochter van de Zierikzeese burgemeester Jacob Laurensz, in de bronnen als jonkvrouw voor. Zij was achtereenvolgens gehuwd met knaap Anthonis van Bruelis en jonkheer Colart Vilain. Cornelia, de dochter van rentmeester Willem Bolle en eega van Anthonis van Kats, was ook een jonkvrouw.<sup>121</sup> Een vrouw die als jonkvrouw aangesproken werd, was dus niet per definitie zelf van adellijke afkomst noch zegt de titel iets over de status van de vrouw in de adellijke hiërarchie.<sup>122</sup> Dit was wel het geval als de titel 'vrouwe' werd gebruikt, want deze was voorbehouden aan echtgenotes en weduwen van ridders. Gertrude van Heenvliet († 1505) werd bijvoorbeeld vrouwe genoemd vanwege haar huwelijk met ridder Jan van Oostende. Wanneer de echtgenoot in het bezit was van een belangrijke heerlijkheid, dan werden achter de naam tevens de heerlijke titels van de echtgenoot gevoerd. De weduwe van ridder Arnoud van Trazegnies, Margaretha van Bourgondië, komt in 1506, nadat zij hertrouwd was met de Vlaamse edelman Karel de Grutere, voor in de bronnen als 'vrouwe Margaretha van Elverdinge, vrouwe van Arnemuiden'. Elverdinge was de heerlijkheid van haar vader en wijlen haar echtgenoot was heer van Arnemuiden geweest.<sup>123</sup>

**Tabel 7.4: Ridders, knapen en jonkheren onder de edelen uit de onderzoekspopulatie**

	Populatie van 1431	Populatie van 1475	Populatie van 1535	Totaal
Ridders	23	39	18	80
(Schild)knapen	8	10	3	21
Jonkheren	3	9	7	19
Vrouwen		1	3	4
	34	59	31	124

De cijfers in tabel 7.4 geven een beeld van de verspreiding van ridderlijke titels onder de adellijke populatie in Zeeland. Het gaat niet om de titels die de edelen in de specifieke peiljaren droegen, maar om de titels die de edelen uit de deelpopulaties op enig moment hebben verworven. Eerder gevoerde knapen- of jonkheertitels van ridders zijn niet meegeteld. Van ridder Jan van Kruiningen is bijvoorbeeld de knapentitel die hij in 1416 droeg buiten beschouwing gelaten. De ridders zijn relatief eenvoudig te identificeren in de bronnen. In officiële stukken wordt hun titel vrij consequent vermeld achter hun naam, of zij worden als

<sup>120</sup> ZA, HV, inv. nr. 15A; en Fruin, *Leenregisters*, 79.

<sup>121</sup> ZA, RZ BO, inv. nr. 307, fol. 23r; inv. nr. 233A, fol. 6r-6v; en inv. nr. 107, fol. 62r. Het kan helaas niet vastgesteld worden of zij al jonkvrouw werden genoemd werden voor hun huwelijk.

<sup>122</sup> In het register *Valor feodorum* komt jonkvrouw Adriana Klaas Moudinsdr voor, gehuwd met de Middelburgse poorter Gerrit Dirksz. Het feit dat haar vader ruim twee gemeten ambacht in Zegambacht (Schouwen) bezat en van adellijke afkomst was, was voldoende om haar als jonkvrouw aan te duiden. Overigens wordt ze op dezelfde bladzijde met haar zuster Maria, gehuwd met Hein Laurensz uit Middelburg, nogmaals genoemd zonder titel, evenals in de domeinrekening van 1477; NA, GH, inv. nr. 877, fol. 258v; ZA, RZ BO, inv. nr. 307, fol. 65r; inv. nr. 71, fol. 23r. Onwettige dochters en dochters van adellijke bastaarden werden ten slotte ook jonkvrouwen genoemd: jonkvrouw Liesbeth, dochter van Hendrik bastaard Florisz van der Maalstede in 1439; inv. nr. 11, fol. 5v. Katharina, de onwettige dochter van de Middelburgse burgemeester mr. Maarten van der Hogendoren en Adelise Willemsdr van Roosendaal, werd ook jonkvrouw genoemd. Waarschijnlijk was haar moeder van adellijke geboorte was; Fruin, *Leenregisters*, 810.

<sup>123</sup> ZA, RZ BO, inv. nr. 913, fol. 41v; en inv. nr. 116, fol. 93r.

'heer' (in het Latijn als 'dominus' en in het Frans als 'messire') aangesproken.<sup>124</sup> Aan het verloop van het aantal ridders in Zeeland kunnen twee conclusies verbonden worden. Ten eerste nam het aantal ridders in absolute en relatieve zin toe in de vijftiende eeuw. Dit kwam enerzijds door de instroom van elf uitheemse ridders in 1475, waaronder Arnoud van Trazegnies, Adolf van Kleef, Pieter Lanchals en Gelein uutten Zwave. Anderzijds werden er in de vijftiende eeuw regelmatig Zeeuwse edelen geridderd op het slagveld. In de zestiende eeuw was dit niet langer het geval en nam het aantal ridders per generatie af. Tevens veranderde de samenstelling van de groep ridders. Van de zeventien ridders uit 1535 waren zeven hoge edelen en vier recent geridderde vorstelijke ambtenaren. Alleen de heren Oude Jan van Renesse van Wulven († 1536) en Frederik van Renesse († 1538), de vertrouweling van stadhouder Hendrik van Nassau, stamden uit een gevestigde Zeeuwse familie.<sup>125</sup>

De afname van het aantal ridders wordt verklaard door de militaire ontwikkelingen en de groeiende afstand tussen de vorst en de edelen uit Zeeland. In de vijftiende eeuw namen nog veel edelen deel aan de veldtochten van de vorst, waardoor ze een kans maakten door de vorst geridderd te worden. Eigentijdse kronieken vermelden soms de namen van deze nieuwe ridders. Na de slag van Brouwershaven (1426) sloeg Filips de Goede bijvoorbeeld de broers Hendrik en Albrecht van Borssele tot ridder.<sup>126</sup> Het moedige optreden van Adriaan van Kruiningen en Lodewijk van Blois van Treslong tijdens de Gentse oorlog (1452-1453) werd eveneens met de ridderslag beloond.<sup>127</sup> De vele veldtochten van Karel de Stoute gaven edelen de mogelijkheid om zich, in de woorden van de auteur van de *Divisiechroniek*, te onderscheiden in 'grote vromicheden ende feyten van wapenen'. Na de overwinning op het leger van de stad Luik in de slag bij Brusten (28 oktober 1467) vond er een massale ridderslag van 300 knapen plaats, onder wie Jan van Kruiningen en de broers Willem en Jan Ruychrok van den Werve. Een jaar later werd Luik zelf belegerd door Karel de Stoute. Na de succesvolle bestorming werd Floris bastaard Franksz van Borssele door de Franse koning Lodewijk geridderd.<sup>128</sup> Verschillende Zeeuwse edelen, die in de kronieken niet worden genoemd, zijn in dezelfde periode geridderd. Het was voor edelen die meestreden in het gevolg van bijvoorbeeld de heer van Veere, goed mogelijk om op te vallen door ridderlijke moed te tonen. De riddertitels van Lodewijk van Schengen, Joost van Schengen en Michiel van Nieuwerwe geven hiervan blijk.<sup>129</sup>

Na de dood van Karel de Stoute verdwijnen de vermeldingen van ridderslagen op het slagveld. Van de modale edelen uit Zeeland die onder de Habsburgse vorsten deelnamen aan de

<sup>124</sup> De aanspreekvorm 'heer' moet onderscheiden worden van de feodale titel 'heer van x', die edelen in het bezit van een heerlijkheid voerden. De aanspreekvorm 'heer' of 'mer' volstaat niet altijd ter identificatie, omdat geestelijken na hun wijding ook als heer aangesproken; Janse, *Ridderschap*, 83.

<sup>125</sup> De nieuw geadelde ridders waren Ferrand de Gros, Jan Micault, Hendrik van der Werve en Jeronimus van Serooskerke. Frederik van Renesse wordt in de bronnen en literatuur vaak als jonkheer betiteld, maar hij werd kort voor zijn dood, in elk geval voor 1532, geridderd; NA, GH, inv. nr. 726, fol 14v; en vgl. ZA, RZ BO, inv. nr. 255, fol. 5v.

<sup>126</sup> Van Boxhorn, *Chroniick* II, 198. Onterecht meldt Reigersbergh dat Frank en Adriaan van Borssele hier ook de ridderslag ontvingen. Frank was al ridder in 1420 en Adriaan werd pas in 1461 geridderd.

<sup>127</sup> Van Anrooij e.a., *Kattendijke*, 535. Jacob van Kats en Adriaan van Reimerswaal maakten ook deel uit van het hertogelijke leger, maar behoorden niet tot de groep nieuwe ridders.

<sup>128</sup> *Divisiechroniek*, fol. 309v, 316v, 320v; Van Anrooij e.a., *Kattendijke*, 554. Volgens de *Divisiechroniek*, zag Lodewijk 'vromelic int stormen [van de stadsmuren van Luik] ende sach onder andere vrome mannen II. edele iongelingen groten arbeit ende feiten van wapenen doen; ende hem wert geseyt dat dene was ioncheer Engbert, grave Jans soen van Nassouwen, ende dander Floris, des graven bastert soen van Oestervant, ende namse ende maectese beyde riddersen. Want si hem als riddersen ridderlike feyten van wapenen doende in den bestormen hadden.' Zie ook: Arkenbout, *Frank*, 200-201. Van Boxhorn, *Chroniick* II, 249, noemt ook Lodewijk van Schengen, Lieven van Kats en Jan van Wissenkerke. De laatste twee edelen zijn echter nooit geridderd.

<sup>129</sup> Zie voor de relatie tussen de Van Schengens en Michiel van Nieuwerwe en de heer van Veere: NA, GRRek, inv. nr. 310, fol. 131r en 159r; Ermerins, *Heeren*, 97; en Van Boxhoorn, *Chroniick*, 254, 278.

oorlog tegen Gelre (1504) en het beleg van Venlo (1511) verwierf voor zover bekend niemand de ridderslag.<sup>130</sup> Er was evenwel een tweede gelegenheid voor edelen om geridderd te worden, namelijk bij feestelijkheden en plechtigheden rondom de persoon van de vorst. Adriaan van Borssele werd bijvoorbeeld geridderd in 1461 tijdens de festiviteiten rond de kroning van koning Lodewijk XI van Frankrijk.<sup>131</sup> Op 8 juni 1486 sloeg Maximiliaan van Oostenrijk verscheidene edelen tot ridder ter gelegenheid van zijn blijde intrede in Dordrecht als Rooms-koning. Jacob van Kats was de enige Zeeuw in dit gezelschap.<sup>132</sup> Tijdens zijn inhuldiging te Middelburg maakte Karel van Habsburg, op 23 mei 1515, Jacob van Domburg, Lieven Hugenz en Andries Andries tot ridders.<sup>133</sup> In het geval van rentmeester Andries Andries betekende de ridderslag tegelijkertijd een verlening van adeldom. Het werd een gangbare gewoonte dat de vorst aan zijn trouwe ambtenaren een verhoging van hun juridische en sociale status verleende door de ridderslag. In de vijftiende eeuw was dat al het geval bij de gebroeders Willem en Jan Ruychrok van den Werve. In de zestiende eeuw volgden de rentmeesters Hendrik van den Werve, Jeronimus van Serooskerke en Jeronimus Sandelijn, afgezien nog van de hoge ambtenaren Jeronimus Lauwerijn, Jan Pieters, Jan Micault en Ferrand de Gros, die bezittingen in Zeeland hadden.<sup>134</sup> De ridderslag van ambtenaren voor bewezen diensten en loyaliteit had weinig meer met ridderlijke daden op het slagveld van doen. De riddertitel kreeg zo een nieuwe betekenis voor ambitieuze ambtenaren en stadsbestuurders die adeldom aspireerden.

Een alternatief voor een edelman om geridderd te worden was het ondernemen van een reis naar Jeruzalem om de ridderslag te ontvangen bij het Heilige Graf. Edelen kregen in de Grafkerk een zwaard omgord, ontvingen de ridderslag en hen werden gouden sporen aangesept terwijl zij hun voeten op het graf plaatsten. Ten slotte werden de ridderlijke plichten aan hen voorgehouden: het verdedigen van kerk en geloof met lijf en goed, het gehoorzamen van de aardse vorst, het bijstaan van weduwen en zwakken en het zeggen van vijf Paternosters en Ave-Maria's op de sterfdag van Sint-Joris (23 april), de beschermheilige van de ridders.<sup>135</sup> Onder edelen uit de Nederlanden was deze ridderslag ondanks de lange reis relatief populair. Uit Zeeland zijn twee ridders van Jeruzalem bekend. Gerrit van Reimerswaal († ca. 1521) en Jacob van Domburg, die tussen ongeveer 1503 en 1506 de reis maakte.<sup>136</sup> Het is opmerkelijk dat Jacob in 1515 nogmaals tot ridder werd geslagen door de vorst.

De informele knapentitel werd niet consequent gevoerd door edelen die geen ridder waren. In het eerste kwart van de vijftiende eeuw werden de knapen nog als zodanig gerangschikt in grafelijke oorkonden, daarna verdwijnt de titel vrijwel uit de bronnen.<sup>137</sup>

<sup>130</sup> Gunn e.a., *War*, 108; Van Boxhoorn, *Chroniick*, 367, 378, 406-407 (dateert het beleg van Venlo in 1509); en ZA, RZ BO, inv. nr. 446, fol. 67r-67v. Wellicht was ridder Hendrik van Borssele, baljuw van Vlissingen, een uitzondering. Hij wordt voor het eerst als ridder vermeld in 1510; Fruin, *Leenregisters*, 1161.

<sup>131</sup> Janse, 'Ridderslag', 324; en *Divisiechroniek*, fol. 300v. Van Boxhorn, *Chroniick II*, 233, meldt ten onrechte dat Wolfert van Borssele ook werd geridderd; hij bezat de titel al sinds de Gentse oorlog in 1452; De Smedt e.a., *Chevaliers*, 195.

<sup>132</sup> Molinet, *Chroniques III*, 82.

<sup>133</sup> Kesteloo, 'Stadreckening III', 399.

<sup>134</sup> Jeronimus van Serooskerke werd voor zijn aanstelling tot burggraaf van Zeeland op 20 april 1547 geridderd, waarschijnlijk in 1545; ZA, RZ A, inv. nr. 459, fol. 130r-130v; en Smit, 'Wapenbord', 249. Hendrik van den Werve, afkomstig uit Antwerpen, werd geridderd rond 1530 en Jeronimus Sandelijn op 12 september 1549 tijdens de inhuldiging van Filips van Spanje in Antwerpen; Wouters, 'Familiebanden', 425; en *NNBW VII*, 1095-1096.

<sup>135</sup> Janse, 'Ridderslag', 328-329.

<sup>136</sup> Gerrit van Reimerswaal was wellicht geïnspireerd door de grootvader van zijn vrouw, Willem bastaard van Schagen, die tweemaal naar Jeruzalem reisde in de vijftiende eeuw; Janse, 'Ridderslag', 329; Blok, *Reimerswaal*, 17; en voor Jacob van Domburg § 6.4.2.

<sup>137</sup> Voor een lijst van ridders en knapen: NA, GH, inv. nr. 78 (1416). Een bijkomend probleem is dat jonge knapen weinig in de bronnen voorkomen als zij minderjarig waren of als hun vader nog in leven was. Na 1470 worden de knapen ook niet meer genoemd in de oproepen voor de vergaderingen van de Staten van Zeeland.

Halverwege de vijftiende eeuw komt de titel alleen voor in bronnen uit de omgeving van de vorst. Adriaan van Borssele werd in 1452 bijvoorbeeld 'schiltcnap, raid ende camerlijnck' genoemd. In 1463-1464 werden Anthonis van Kats, Klaas van Reimerswaal en Zweder van Heenvliet als knapen vermeld; zij behoorden toen tot het gevolg van Karel van Charolais.<sup>138</sup> Anthonis van Abeele, Anthonis van Bruelis, Witte van Haamstede en Wouter van Domburg worden eenmalig 'escuiers' genoemd in een convocatie van Maximiliaan van Oostenrijk voor een dagvaart te Den Haag in 1480.<sup>139</sup> Aan het einde van de vijftiende eeuw kwam de titel 'schildknaap' in zwang. In de periode tussen 1493 en 1526 komen er ten minste twintig edelen die buiten de deelpopulaties vallen, als schildknaap voor in de bronnen. Zij waren ridderzonen maar werden zelf niet meer tot ridder geslagen.<sup>140</sup> Ze komen vaak maar eenmaal als schildknaap voor in de bronnen en niet alle ridderzonen voerden deze titel.

De populariteit van de titel schildknaap, die nog nauw verbonden was met het militaire bedrijf, was van korte duur, want in het tweede kwart van de zestiende eeuw werd hij verdrongen door de aansprektitel 'jonkheer'. In de vijftiende eeuw werd de titel 'jonkheer' alleen gevoerd door hoge edelen zonder riddertitel, soms in combinatie met de naam van hun heerlijkheid. Hendrik van Borssele werd in 1408 en 1420 bijvoorbeeld 'jonker van der Veer' genoemd. Adriaan van Kruiningen († 1479), Jasper van Culemborg († 1504) en Joost van Kruiningen († 1543) bleven hun gehele leven jonkheer.<sup>141</sup> De laatstgenoemde komt in de bronnen tevens voor als schildknaap, waaruit blijkt dat de titels verwisselbaar waren.<sup>142</sup> In de zestiende eeuw voerden edelen van modale status steeds vaker de titel jonkheer, bijvoorbeeld Adriaan en Colart Vilain, Adolf van Wakken, Willem van Kats, Frederik van Renesse en Adriaan van Kruiningen. De jonkheren uit de populatie van 1535 hadden allen een ridder als vader of grootvader en vaak waren zij de oudste en enige zoon die deze titel voerden. De precieze voorwaarden voor toekenning van de jonkheertitel blijven echter onduidelijk.<sup>143</sup>

**Tabel 7.5: Percentages van edelen uit de onderzoekspopulatie met ridderlijke titels of riddertitel**

	1431	1475	1535	Totaal
Edelen met de titel van baanderheer, ridder, schildknaap, jonkheer of vrouwe	18,0	28,8	20,5	22,8
Edelen met de titel ridder op de gehele adellijke populatie	12,3	19,0	11,9	14,7
Edelen met de titel ridder op het hoge en modale segment	26,1	38,2	21,4	29,1

Cornelis Aurelius koppelt in zijn *Divisiekroniek* (1517) het ridderlijk gedrag expliciet aan het krijgsbedrijf. In de zestiende eeuw waren de ridderlijke idealen niet vergeten door de edelen. Hun militaire rol op het slagveld was echter veranderd, doordat de zwaarbewapende ruitery in de zestiende eeuw haar betekenis verloor. De Habsburgse vorsten streden bovendien aan de

<sup>138</sup> Henderikx e.a., *Cartularium*, nr. 65; en Nelis, *Sceau II*, nr. 1303, 1320 en 1321.

<sup>139</sup> ADN, inv. nr. B 2121, fol. 151-151v. In andere convocaties uit dezelfde periode worden deze edelen niet als knapen aangeduid; zie bijvoorbeeld: NA, GRRek, inv. nr. 310, fol. 154r-156v.

<sup>140</sup> Een uitzondering was Klaas Lievensz van Kats, die niet uit een ridderlijke familie stamde maar op grond van zijn adelsbrief de titel schildknaap mocht voeren; ZA, RZ BO, inv. nr. 929, fol. 33v. De Middelburgse burgemeester Joost van der Hooge werd in 1501 eenmalig als schildknaap vermeld in een vorstelijke akte; hij stamde af van een bastaard uit de familie Van Borssele; ZA, BH, inv. nr. 12.

<sup>141</sup> Henderikx e.a., *Cartularium*, nr. 18; NA, GH, inv. nr. 210, fol. 22v; inv. nr. 877, fol. 208v; en ZA, RZ BO, inv. nr. 72, fol. 46r-46v. In de rekeningen van Frank van Borssele wordt in 1458 een 'jonchere van Borselen' vermeld, waarmee waarschijnlijk Wolfert van Borssele werd bedoeld; NA, GRRek, inv. nr. 2282, los blad bij fol. 50r.

<sup>142</sup> ZA, RZ BO, inv. nr. 1098, fol. 2v (1508); en inv. nr. 123, fol. 137v (1513). En zie ook Guido de Baenst: Fruin, *Leenregisters*, 1395 (schildknaap, 1523); en Oosterbosch, *Inventaris*, 556 (jonkheer, 1535).

<sup>143</sup> Thomas van den Abeele wordt in 1535 eenmalig als schildknaap vermeld. Zijn grootvader Anthonis werd tussen maart 1483 en zijn dood in november van dat jaar geridderd; NA, GH, inv. nr. 726, fol. 34r; en NA, SvH, inv. nr. 1602, fol. 56v-58r; en inv. nr. 1604, fol. 113v. De andere schildknaap was Jozef, zoon van ridder Joost de Baenst; Fruin, *Leenregisters*, 1395 (schildknaap, 1523).

randen van hun wereldrijk, waar Zeeuwse edelen weinig hadden te zoeken.<sup>144</sup> Het is moeilijk te zeggen hoe de ‘ontridderlijking’ – in de zin van een afname van het aantal ridders onder de edelen – zich verhiel tot de ontwikkelingen in omliggende landen, omdat cijfermateriaal ontbreekt. In Zeeland nam het aantal edelen dat de riddertitel voerde tussen 1475 en 1535 af van 19,0% naar 11,9%, maar deze gemêleerde groep telde veel ridders die niet als autochtone Zeeuwen bestempeld kunnen worden (tabel 7.5). Het vergelijken van de percentages met die uit andere landen is verder problematisch, omdat ze afhankelijk zijn van de criteria waarmee de totale adellijke populatie is vastgesteld. Janse stelt bijvoorbeeld vast dat 21,6% van de ridderschappen in Holland rond 1470 daadwerkelijk geridderd was. De Hollandse ridderschap kan worden vergeleken met het hoge en modale segment van de Zeeuwse onderzoekspopulatie, dat in 1475 voor 38,2% uit ridders bestond. Dit percentage heeft echter betrekking op de gehele deelpopulatie en niet op een peiljaar. De verschillen tussen Holland en Zeeland waren veel minder groot als men naar het percentage ridders in het *Valor feodorum* kijkt, want dan komt het percentage in beide landen op 15%.<sup>145</sup>

In de Bourgondisch-Habsburgse periode onderscheidden ridders zich van de overige edelen door hun titel. De riddertitel gaf sociaal aanzien en aanvankelijk het recht van convocatie voor de politieke dagvaarten. De ridderlijke staat bracht kosten met zich mee, want men moest met zware wapenrusting en te paard de vorst kunnen dienen op het slagveld.<sup>146</sup> Het waren derhalve de rijkere edelen die tot ridder werden geslagen. De familie Van Borssele telde acht ridders behorend tot de onderzoekspopulatie, terwijl de families Van Kruiningen, Van Renesse en Van Bourgondië elk zes ridders voortbrachten. De overige 54 ridders (67%) waren afkomstig uit 39 verschillende families. In de zestiende eeuw bleef de riddertitel onlosmakelijk verbonden aan de status van hoge edelen. Daarnaast kwam een nieuw riddertype op, dat weinig met het krijgsbedrijf van doen had. Dit waren de vorstelijke ambtenaren en stedelingen die wegens hun dienstbaarheid en loyaliteit door de vorst tot ridder werden gepromoveerd.

### 7.2.2 Toernooien en ridderlijke reizen

In 1467 trok Antoon bastaard van Bourgondië naar Engeland om het tijdens een toernooi te Smithfield op te nemen tegen zijn Engelse uitdager Anthony Woodville. In zijn gevolg bevonden zich 400 ‘edelen ende wel geboren mannen, die cloecste ende vroemste campvechters, exerciteert ende geoeffent in allen steecspelen, tornoyen ende andere ridderlike feyten van wapenen’, die het met hem zouden opnemen tegen de Engelse opponenten.<sup>147</sup> Toernooien waren in de late middeleeuwen bij uitstek ‘ridderlicken ende princelicken oefeningen’, die door het vorstelijke hof en steden werden georganiseerd. Een vorstelijk hof had Zeeland evenwel niet en de Zeeuwse steden organiseerden geen toernooien. Kenden de Zeeuwse edelen toch

<sup>144</sup> *Divisiiekroniek*, fol. 320v, 345v; Janse, *Ridderschap*, 309-310; Vale, *War*, 145-146, 168, 171, 174; en Gunn e.a., *War*, 205, 215-216. Hoge edelen in de Nederlanden voerden zelden de ridderslag uit. In Frankrijk werd dit een koninklijk prerogatief in 1520.

<sup>145</sup> Janse, *Ridderschap*, 308. Op grond van de taxatieregisters uit 1472-1474 komt Janse, ‘Ridderslag’, 334, tot een percentage van 15%. Het Zeeuwse deel van het *Valor feodorum* levert vijftien ridders op, maar niet alle ridders worden genoemd in het leenregisters; NA, GH, inv. nr. 877; en NA, GRRek, inv. nr. 3385. De verschillen tussen enerzijds Holland en Zeeland en anderzijds Frans Vlaanderen waren veel groter, want hier levert dezelfde momentopname een percentage van 35% op; Cools, ‘Noblesse’, 404-408. In Frankrijk was het aantal ridders relatief hoger, maar het nam eveneens af in de late middeleeuwen. Er waren daar ook significante verschillen tussen de regio’s wat betreft het aantal ridders; Contamine, ‘Chevalerie’, 261-262.

<sup>146</sup> Een wapenrusting was niet voorbehouden aan ridders. Uit de boedelinventaris van Wolfert Lodewijksz van der Maalstede, zoon van een ridder, blijkt dat hij over een wapenrusting beschikte; ZA, RZ BO, inv. nr. 25, katern achterin.

<sup>147</sup> Vaughan, *Charles*, 45-48; en *Divisiiekroniek*, fol. 312v-313r en zie ook fol. 318v, 334r-334v en 374r.

mogelijkheden om hun ridderlijke eer en dapperheid tijdens toernooien – voor het oog van de toekijkende vrouwen en jonkvrouwen – ten toon te spreiden?

Toernooien hadden een militaire oorsprong. Ze werden aanvankelijk georganiseerd tussen rivaliserende heren om hun ridders te bekwamen in het krijgsbedrijf. In de late middeleeuwen was het toernooi strikter gereguleerd en daardoor een professionele sport geworden. Tijdens de kleurrijke feesten konden de ridders hun ridderlijke kwaliteiten tonen.<sup>148</sup> Het toernooi kende drie varianten. Ten eerste kon het een gevecht zijn tussen groepen ridders, die met lans of zwaard op elkaar inreden om elkaar gevangen te nemen (de *melée*, of het eigenlijke *tournoi*). De variant *behourde*, waarbij twee teams met speciale wapenuitrusting een spiegelgevecht aangingen, genoot in de vijftiende eeuw populariteit genoot. Daarnaast konden twee ridders elkaar bevechten te paard met de lans (de *joute*) of te voet met het zwaard. Alle vormen konden als *pas d'armes* gespeeld worden, dat wil zeggen dat de strijd een inscenering uit de romanliteratuur was, waarbij een ridder een passage, brug of kruispunt moest verdedigen tegen zijn tegenstanders. Deze toegepaste literatuur, zoals Huizinga het noemt, was erg populair aan het Bourgondische hof rond het midden van de vijftiende eeuw, evenals het steekspel.<sup>149</sup> Om de risico's van het spel te beperken, gebruikten de ridders speciale paarden en uitrustingen en vochten soms à *plaisance* met botte wapens.<sup>150</sup>

In de Bourgondische Nederlanden werden toernooien georganiseerd door de vorst of door edelen aan zijn hof, dan wel op initiatief van steden. Tijdens huwelijksfeesten, inhuldigingen, politieke evenementen en kapittels van de Orde van het Gulden Vlies werden toernooien gehouden, doorgaans in of nabij grote steden, waar de ridderlijke pracht en praal een grote indruk achterlieten op de onderdanen.<sup>151</sup> Het toernooi gaf uitdrukking aan de eensgezindheid van de deelnemers, evenals aan militaire macht en politieke allianties. Zo was het toernooi van Smithfield in juni 1467 evenzeer een diplomatiek als een ridderlijk evenement. De Engelse koning Edward IV zocht een alliantie met de Bourgondische hertog en er werd onderhandeld over een huwelijk tussen Karel de Stoute en Margaretha van York.<sup>152</sup> Voor edelen die in de vijftiende eeuw participeerden in de toernooien, boden deze een belangrijke plaats om hun ridderlijke eer, dapperheid en faam te vestigen. Tijdens toernooien kon onderlinge rivaliteit op een gereguleerde en recreatieve manier worden uitgevochten. Ten slotte waren ze het trefpunt voor vorst en edelen, waar zij politieke en sociale contacten konden opdoen en onderhouden, maar ook waar zij hun macht en status konden tonen aan de buitenwereld.<sup>153</sup>

In de Bourgondische Nederlanden waren toernooien, evenals in Frankrijk en Engeland, een aspect van de ridderlijke hofcultuur. Hierdoor konden alleen edelen die toegang hadden tot de kringen rond het vorstelijke hof participeren.<sup>154</sup> In het Duitse Rijk daarentegen organiseerden edelen zichzelf in toernooigezelschappen. Deze waren bedoeld om de onderlinge cohesie te

<sup>148</sup> Zie voor de opkomst van het toernooi in de tiende eeuw in Henegouwen, Picardië, Vlaanderen en Brabant en de bloeitijd van de *melée* tussen 1100-1300: Crouch, *Tournament*, 2-12.

<sup>149</sup> Vale, *War*, 67-68; Contamine, *Noblesse*, 180-185; en Van den Neste, *Tournois*, 50-54. Huizinga, *Herfsttij*, 75-77 geeft het voorbeeld van *La fontaine des pleurs, l'arbre Charlemagne*.

<sup>150</sup> Janse, *Ridderschap*, 333.

<sup>151</sup> Van den Neste, *Tournois*, 54, 202-204; Vaughan, *Philip*, 145-148; en Vale, *War*, 71-87. Het is mogelijk dat steden ook zelf het initiatief namen om een toernooi te organiseren om de banden met de vorst en zijn edelen te versterken.

<sup>152</sup> Barron, 'Chivalry', 223; en De la Marche, *Memoires I*, 260-267 (hoofdstuk 37).

<sup>153</sup> Janse, *Ridderschap*, 334; Vale, *War*, 68, 78; Keen, *Chivalry*, 99-100: '[Tournaments] provided a crucial link between the literary expression of values and the real world'; en Croch, *Tournament*, 67: 'It was on the eve of tournament that employment was sought, important political knowledge was solicited and spread about, networks of relationship formed, secured or broken, and the aristocratic identity of both individuals and the social elite itself affirmed.'

<sup>154</sup> Vale, *Court*, 199-200; Contamine, 'Tournois', 447; en Paravicini, *Kultur*, 13-14.

versterken en een machtsblok te vormen tegen steden en vorsten. Alleen edelen met vier adellijke kwartieren waren *turnierfähig*; het toernooiwezen speelde in de vijftiende eeuw een essentiële rol in de demarcatie van de adel als sociale groep.<sup>155</sup> In de Nederlanden was de sociale scheidlijn tussen adellijke en niet-adellijke elites minder geprononceerd. Verschillende Vlaamse steden organiseerden vanaf de late dertiende eeuw met regelmaat toernooien, waaraan de vorst en edelen deelnamen of waarvan zij toeschouwer waren. Een bekend stedelijk steekspel werd in Rijsel georganiseerd tijdens het feest van de Épinette, terwijl Brugge het toernooigezelschap van de Witte Beer kende. De burgerlijke imitatie van het ridderlijke toernooi was in de veertiende eeuw symbool voor hun autonomie en maakte deel uit van de stedelijke feestcultuur. De Bourgondische hertogen brachten de organisatie van de stedelijke toernooien onder hun controle. De toernooien in de steden hadden een belangrijke functie, omdat ze een moment van interactie tussen edelen, vorstelijke ambtenaren en leden van de stedelijke elites waren.<sup>156</sup>

In Holland en Zeeland organiseerden de graven in de veertiende eeuw regelmatig toernooien. Willem IV en Albrecht waren zelfs fervente liefhebbers van het spel. De Bourgondische hertogen hielden voor zover bekend slechts een enkele keer een toernooi in de noordelijke gewesten: in april 1433 werd er te Den Haag een toernooi gehouden en in het voorjaar van 1456 een steekspel tijdens het kapittel van het Gulden Vlies in de hofstad.<sup>157</sup> Op 17 december 1505 kwamen de Vliesridders bijeen te Middelburg, waar Filips de Schone en zijn gevolg verbleven in afwachting van zijn reis te Spanje. In de bronnen wordt echter niets gevonden dat wijst op bijzondere ridderlijke activiteiten.<sup>158</sup> De Zeeuwse eilanden lagen perifeer ten opzichte van het centrum van het vorstelijke machtscentrum, waardoor ze verstoken bleven van het ridderlijk-hoofse spektakel. De edelen en steden in Zeeland toonden ook geen initiatief wat betreft de organisatie van toernooien. Ze hielden het bij gezamenlijke deelname aan stedelijke schuttersfeesten.<sup>159</sup>

Om hun ridderlijke kwaliteiten ten toon te spreiden moesten de Zeeuwse edelen afreizen naar de zuidelijke Nederlanden. Er zijn aanwijzingen dat zij dat deden. Jonkheer Adriaan van Borssele beschikte bijvoorbeeld over een 'steekharnassch ende zweerden', een wapenuitrusting voor het steekspel. In maart 1451 zond hij bovendien een knecht naar Sluis en Aardenburg om een harnas te zoeken dat hem uit Henegouwen was gezonden. Uiteindelijk werd het te Maldeghem gevonden. In hetzelfde jaar werd er geld uitgegeven aan een wimpel voor de trompet van zijn trompetter, daarnaast werden nog eens zes wimpels van verschillende grootte besteld.<sup>160</sup> Of de laatste uitgaven voor Adriaans uitdossing in relatie stonden tot een toernooi is niet bekend, wellicht hielden ze verband met de bezetting van Biervliet dat door de opstandige Gentenaren werd bedreigd. Jaren later, tijdens het huwelijk van Karel de Stoute en Margaretha

<sup>155</sup> Ranft, *Adelsgesellschaften*, 250-255; Zotz, 'Adel', 484, 499; en Morsel, 'Erfindung', 353-358: '...das Turnier wurde nicht nur zur Strukturierung des Adligen Gefüges gedacht, sondern auch und insbesondere, um das Bestehen und die Definition des Adels nach außen durchzusetzen.'

<sup>156</sup> Van den Neste, *Tournois*, 189-190, 199-206; Arnade, 'Elites', 42-44; Brown, 'Jousts', 315-330; en Lecruppre-Desjardin, *Ville*, 200-210

<sup>157</sup> Janse, 'Tournooicultuur', 165-167; en Idem, *Ridderschap*, 336-343.

<sup>158</sup> Reiffenberg, *Histoire*, 270-274; en Van Boxhorn, *Chroniick II*, 368-369 en zie ook 384 (inhuldiging Karel van Oostenrijk). Het stadsbestuur van Middelburg liet in 1505 de beelden boven de deuren van het stadhuis opnieuw schilderen, wat wellicht verband hield met het hoge bezoek; Unger, *Bronnen II*, 421-422.

<sup>159</sup> Zie § 6.4. Het ontbreken van broederschappen in de Zeeuwse steden die steekspelen organiseerden had mogelijk te maken met de bescheiden economische positie van de steden in vergelijking tot de Vlaamse steden, waardoor de omvang en de rijkdom van de stedelijke elites relatief klein waren.

<sup>160</sup> ZA, BB, inv. nr. 102, fol. 1v, 3r, 5r, 6r, 12v. In 1451 werd er in mei een toernooi gehouden te Bergen en zowel een toernooi als steekspel (*joutes*) te Brugge; Van den Neste, *Tournois*, 312. Adriaan verbleef in november 1451 met 80 man te Biervliet en in 1453 was hij kapitein van Biervliet.



van York in juli 1468 te Brugge, was de heer van Brigdamme volgens De la Marche 'le mieux empoint' onder de edelen die met de hertog de stad op 3 juli binnentraden. De Zeeuwse edelman was het best toegerust met zes paarden gehuld in gouden kleden van dure zijde, bewerkt met zilverbrokaat, en andere versierselen. De vertrouweling van Karel overleed enkele dagen later onverwachts, op 6 juli, volgens de Bourgondische chroniqueur door een infectie aan het been, maar volgens de Rotterdamse stadsklerk omdat zijn baard had gewassen met vergiftigd water.<sup>161</sup> Adolf van Kleef was ook aanwezig te Brugge. Hij nam zeker deel aan riddertoernooien en naar aanleiding van zijn eerste huwelijk met Beatrix van Coïmbra in 1453 had de hertog een steekspel en toernooi georganiseerd te Rijsel.<sup>162</sup>

**Afbeelding 7.10: Wandtapijt met afbeelding van een toernooi te Antwerpen, 1494**



Een bijzondere bron is een wandtapijt met een afbeelding van het toernooi dat op 19 en 20 oktober 1494 werd gehouden te Antwerpen ter gelegenheid van de inhuldiging van Filips de Schone (afbeelding 7.10). Het paard van de linker ruiter voert het wapen van Reimerswaal op het hoofd (zie inzet), waaruit mag worden afgeleid dat de ruiter de ridder Klaas van Reimerswaal († 1501) afbeeldt. Het is denkbaar dat hij aanwezig was op dit feest, omdat hij nauwe banden onderhield met de hoge edelen aan het hof.<sup>163</sup> Meer is er niet bekend over de

<sup>161</sup> De la Marche, *Memoires* II, 521 (hoofdstuk 4); en Ten Boom en Van Herwaarden, 'Kroniek', 39.

<sup>162</sup> Van der Nette, *Tournois*, 313, 326. De auteur verwacht per abuis Adolf van Kleef met Adolf van Gelre, voor wiens huwelijk in 1463 een toernooi georganiseerd werd.

<sup>163</sup> Prevenier, 'Adel', 267-269; en Van der Neste, *Tournois*, 331.

participatie van Zeeuwse edelen aan de Bourgondische riddertoernooien, die in het midden van de vijftiende eeuw hun hoogtepunt beleefden. Het staat evenwel vast dat de edelen uit Zeeland met toegang tot het hof aanwezig waren bij gelegenheden waar toernooien gehouden werden. De frequentie van de vorstelijke toernooien nam in de Nederlanden niettemin af door de afwezigheid van Karel V. Tevens maakten ze nog meer dan in de vijftiende eeuw exclusief deel uit van de vorstelijke hofcultuur, waardoor participatie voor veel edelen was uitgesloten. Aan het toernooi dat tijdens de *grand tour* van Filips van Spanje in 1549 werd georganiseerd te Brussel, namen de markiezen Maximiliaan van Bourgondië en Jan van Bergen nog deel.<sup>164</sup>

Wanneer een vorstelijk hof als toneel voor ridderlijke festijnen ontbrak, konden ridders zelf het avontuur zoeken. Het type van de dolende ridder (*chevalier errant*) is bekend uit de middeleeuwse Arturromans met bekende ridderhelden als Lancelot en Walewein. In lijn met het ridderideaal dat deze personages verwezenlijken, maakten middeleeuwse ridders individuele reizen naar verre oorden om de kerk te verdedigen en ridderlijke eer te verwerven op slagvelden en in toernooien. Dit ideaal vond in de vijftiende eeuw nog navolging, bijvoorbeeld in de persoon van Jacques de Lalaing, wiens heldendaden beschreven zijn in zijn biografie *Le Livre des faits du bon chevalier messire Jacques de Lalaing*.<sup>165</sup> Onder de Zeeuwse edelen komen geen klinkende namen voor. Toch heeft een aantal edelen uit de onderzoekspopulatie reizen ondernomen die als ridderlijk gekarakteriseerd kunnen worden.<sup>166</sup>

De tijd van de grote kruistochten was in de late middeleeuwen reeds lang voorbij. In de dertiende eeuw genoten de zogenaamde Pruisenreizen nog wel populariteit in Holland en Zeeland. Dit waren ridderlijke tochten met een internationaal karakter die met de Duitse Orde georganiseerd werden om tegen de heidense Litouwers te vechten. De Hollandse graven Willem IV en Willem V maakten verschillende reizen naar Pruisen met edelen in hun gevolg. De jonge Willem van Oostervant maakte deze reis ook in 1386-1387. Veel werd er niet gevochten door de toekomstige vorst, maar de reis bekrachtigde zijn riddertitel en het ridderlijke vertoon paste bij zijn staat.<sup>167</sup> In de Bourgondisch-Habsburgse periode ondernamen de vorsten geen kruistochten meer naar Pruisen. Enkele Zeeuwse ridders waren waarschijnlijk lid van de Duitse Orde. Albrecht van Borssele, de jongere broer van Hendrik van Borssele, sneuvelde als ridder in 1436 en werd te Koningsbergen begraven. De familie Van Kats zou ook twee Duitse ridders geteld hebben: Laurens Jacobsz van Kats rond († ca. 1464?) en diens neef Jacob Jacobsz van Kats († 1510).<sup>168</sup> De bronnen waaruit deze vermeldingen komen, zijn alleen moeilijk te controleren. Laurens en Jacob waren in elk geval niet actief in Zeeland, wat erop zou kunnen wijzen dat ze ver van huis verbleven.

<sup>164</sup> Kerkhoff, *Maria*, 151-152, 230; en Frieder, *Chivalry*, 177, 191-192, 194.

<sup>165</sup> Keen, *Chivalry*, 227; Huizinga, *Herfsttij*, 65-67; en Contamine, *Noblesse*, 185-187. Het was Jacques de Lalaing die Karel van Charolais opleidde tot toernooiridder; Vaughan, *Philip*, 341.

<sup>166</sup> Een reis die niet als ridderlijk gekarakteriseerd kan worden, werd in 1527 gemaakt door Hendrik van Borssele, de baljuw van Veere, naar een eiland Cozumel voor de kust van Yucatan in de Nieuwe Wereld, dat Karel V rond 1520 aan zijn Adolf van Bourgondië had geschonken. De expeditie kwam echter niet verder dan Spanje, evenmin heeft Adolf het ambt van gouverneur van Cuba dat hij in 1518 verwierf effectief uitgeoefend; Sicking en Fagel, 'Kielzog', 313-327.

<sup>167</sup> Janse, *Ridderschap*, 317-322; en Paravacini, *Preussenreisen* I, 55-58, 231. Gillis van Arnemuiden nam in 1368 deel aan een tocht die Jan van Blois organiseerde.

<sup>168</sup> Dek, *Borselen*, 20, waarschijnlijk terug te voeren op Van Boxhorn, *Chroniick* II, 207. Voor de familie van Kats: Van Leeuwen, *Batavia*, 902 (Laurens); en *NNBW* VI, 289 (Jacob). Laurens wordt niet genoemd als ambachtsheer in 1450; ZA, RZ BO, inv. nr. 27, fol. 41v. Op 8 juni 1461 schreef hij zich mogelijk in aan de universiteit van Keulen; Keussen, *Matrikel* I, 666 (Laur. de Kats, militaris, traj., art.). De leengoederen van Jacob werden door zijn broer Willem gelost op 1 januari 1511; ZA, RZ BO, inv. nr. 121v-112v. Met dank aan Rombert Stapel die naging of genoemde edelen in de bronnen van de Duitse Orde voorkomen.

Het kruistochtideaal had reële betekenis voor de Bourgondische hertogen. Filips de Goede verleende herhaaldelijk steun aan de verdediging van Europa tegen de Turken. Zo liet hij in 1441 schepen gereedmaken om vanuit Rhodos een aanval te doen op de Turken. Een van de schepen, 'enen schepe mit enen boitcasteel (...) om dat mitgaders anderen te sendene in Rodes', kocht hij van Hendrik van Borssele voor een bedrag van 100 ponden van 240 groten. Over het verloop van de expeditie is verder weinig bekend.<sup>169</sup> Naar aanleiding van de kruistochtoproep van paus Eugenius IV op 1 januari 1443 stelde de hertog enkele galeien beschikbaar. Via Venetië voeren deze naar de Dardanellen om de oversteek van de Turken van Azië naar Europa te weerhouden. De Zeeuwse edelman Willem van Kattendijke († ca. 1464) maakte in 1445 deel uit van deze missie.<sup>170</sup> Alle inspanningen ten spijt, op 23 mei 1453 viel Constantinopel in handen van Mehmet de Veroveraar.

Nog geen jaar later, op 17 februari 1454, legden hertog Filips de Goede en meer dan honderd hovelingen en edelen, de kruistochtgelofte af Constantinopel te zullen bevrijden van de Turken. Dit gebeurde tijdens het extravagante banket van de Fazant dat te Rijsel werd gehouden. Gedurende het feest, dat meer dan twee weken duurde, werden steekspelen en andere activiteiten georganiseerd die bol stonden van de riddersymboliek.<sup>171</sup> Onder de edelen die de eed aflegden, bevonden zich de jonge Zeeuwse edelman Wolfert van Borssele en de eerder genoemde Willem van Kattendijke.<sup>172</sup> Van de bevrijding van Constantinopel kwam niets terecht. Een vloot onder leiding van Antoon de bastaard van Bourgondië vertrok pas in mei 1464 vanuit Sluis richting de Levant; zij kwamen niet verder dan Marseille vanwege de dood van paus Pius II.<sup>173</sup> Karel de Stoute en zijn Habsburgse opvolgers toonden zich minder enthousiaste kruisvaarders. Karel V zag zichzelf overigens wel als leider in de strijd tegen de Turken. Zoals een eeuw eerder het geval was, dekten de belangen van de Christelijke wereld ook nu de persoonlijke politieke en economische belangen van de vorst.<sup>174</sup> Vermeldingen van Zeeuwse edelen die participeerden in de strijd tegen de Turken zijn niet gevonden.

De avonturiers onder de Zeeuwse edelen ondernamen ten slotte vreedzame reizen die zowel een ridderlijke als een devote achtergrond hadden. Het Heilige Land had rond 1500 bijvoorbeeld nog aantrekkingskracht op edelen. Dit blijkt uit de ridderslag van Gerrit van Reimerswaal en Jacob van Domburg op het Heilige Graf, waarvoor zij een pelgrimstocht maakten naar Jeruzalem.<sup>175</sup> Hendrik van Borssele en zijn zoon Wolfert maakten in 1450 een pelgrimage naar Rome, 'uit devotie om daar het hoofd der Roomsche Kerk en de graaven der apostelen Petrus en Paulus te eerbiedigen'. Bij hun terugkomst ontvingen zij een feestmaal van het

<sup>169</sup> ZA, RZ BO, inv. nr. 842, fol. 31v (mandement gegeven op 19 maart 1441); Paviot, *Croisade*, 89-91; en Idem, *Politique*, 108-113. De schepen werden eveneens bewapend en bevoorrad door Hendrik van Borssele.

<sup>170</sup> Paviot, *Politique*, 115-116. Willem van Kattendijke was baljuw van Middelburg tot december 1442; NA, GRRek, inv. nr. 144, fol. 16v. In 1445 werd hij door de Grafelijke Vierschaar veroordeeld en verbannen uit Zeeland; ZA, RZ BO, inv. nr. 18, fol. 3v.

<sup>171</sup> Over het Banket van de Fazant is uitvoerig gepubliceerd; zie onder meer de bijdragen in: Caron en Clauzel red., *Banquet*; Vaughan, *Philip*, 143-145, 297, 358; Paviot, *Croisade*, 127-135; en het ooggetuigenverslag van De la Marche, *Memoires* I, 411-450 (hoofdstuk 29 en 30)

<sup>172</sup> Caron, *Faisan*, 136, 150, 249-250.

<sup>173</sup> Vaughan, *Philip*, 370-372; en Paviot, *Croisade*, 175. De edelen en steden van Zeeland werd in 1455 en 1464 gevraagd om een bede ten behoeve van de 'reysse van der Turkyen'; NA, GRRek, inv. nr. 157, fol. 159v-161r; inv. nr. 164, fol. 95r-95v; inv. nr. 165, fol. 80r-80v, 108v-109r; en ZA, RZ BO, inv. nr. 142, fol. 123r-123v; inv. nr. 873, fol. 92r.

<sup>174</sup> Paviot, *Croisade*, 182, 188, 193-195; Tracy, *Emperor*, 133-158; Gorter-Van Royen, *Maria*, 233-234; en Gunn e.a., *War*, 332.

<sup>175</sup> Zie *supra*, noot 136. De populariteit van deze reizen blijkt ook uit de reis die Joost van Gistel, zoon van Elisabeth Swilden, maakte van 1481 tot 1485 door het Middellandse-Zeegebied en het Midden-Oosten. Hiervan is een reisverslag bewaard gebleven onder de titel *Tvoyage van Mher Joos van Ghistele*; Zeebout, *Tvoyage*.

stadsbestuur van Middelburg.<sup>176</sup> Lodewijk van Schengen bezocht ten slotte de bedevaartsoorden Rome en Santiago de Compostela in 1472 en Jeruzalem in 1484, maar deze reizen ondernam hij niet uit vrije wil. Hij was ertoe veroordeeld door het Hof van Holland vanwege misdaden die hij in Goes had begaan.<sup>177</sup> Ongetwijfeld hebben meer Zeeuwse edelen ridderlijke reizen en pelgrimages gemaakt dan in de bronnen wordt gevonden.

### 7.2.3 De Orde van het Gulden Vlies

Verschillende aspecten van de riddercultuur kwamen samen in de vorstelijke ridderorden, die vanaf de veertiende eeuw in West-Europa ontstonden. Ze werden opgericht door een vorst en vonden hun grondslag in de overkoepelende ridderwaarden. Alleen edelen van hoog aanzien werden gekozen als ordeleden. Deze ridderorden moeten als lekenorden onderscheiden worden van de geestelijke ridderorden die ten tijde van de kruistochten waren ontstaan, zoals de Tempeliers en de Duitse Orde. De vorstelijke orden hadden een andere doelstelling en juridische basis. In hun organisatie en functioneren volgden de lekenridderorden eerder het voorbeeld van de middeleeuwse lekenbroederschappen. De vorstelijke ridderorden kenden statuten, waarin de toelatingsprocedure en interne organisatie lagen vastgelegd, en de leden kwamen regelmatig bijeen op kapittels. Tijdens deze formele vergaderingen konden ridders op hun gedrag worden aangesproken en onderlinge conflicten worden opgelost.<sup>178</sup>

De vorst trad op als soeverein van zijn ridderorde en werd in deze functie opgevolgd door zijn erfgenaam. De vorstelijke ridderorden hadden een belangrijke sociaal-politieke functie, omdat de vorst zich kon verzekeren van de loyaliteit van zijn edelen door ze op te nemen in een exclusief gezelschap. Orden waren tevens een middel om de controle over het gedrag van zijn edelen te vergroten en een hiërarchie aan te brengen onder hen. Voor edelen betekende de opname in een ridderorde meer aanzien en een mogelijkheid om hun machtspositie via sociale en politieke banden te versterken. De bijeenkomsten van de orden waren momenten van groot ridderlijk ceremonieel vertoon. De ridderorden hadden ten slotte een onmiskenbaar religieus karakter. Vaak waren ze vernoemd naar een beschermheilige en was het embleem dat de ridders droegen daaraan gerelateerd. De kapittels werden doorgaans in kerken gehouden, soms kenden ridderorden een eigen kapel.<sup>179</sup>

De ridderlijke gezelschappen die onder de Beierse graven functioneerden, kunnen geen ridderorden in de strikte zin van het woord worden genoemd. De Orde van Sint-Anthonis, die mogelijk door hertog Albrecht van Beieren werd opgericht in 1382, kende bijvoorbeeld zowel mannelijke als vrouwelijke leden. Deze orde had feitelijk meer weg van een adellijke broederschap. De ridders van de Orde van Sint-Anthonis werden bij hun toetreding in de kapel te Barbefosse volgens een uitgebreid ritueel ingewijd en moesten zweren de christelijke ridderplichten in acht te nemen. Zij droegen als ordeteken de Tau van de beschermheilige Anthonis om de hals, met daaraan vast een zilveren belletje.<sup>180</sup> Uit het wapenboek van de Orde blijkt dat 28 van de ruim 400 leden afkomstig waren uit Zeeland. Zij behoorden tot prominente

<sup>176</sup> Ermerins, *Heeren*, 66.

<sup>177</sup> Van Herwaarden, *Bedevoarten*, 387, 677-680. Lodewijk had de eerste keer vier gevangenen, die het wapenverbod hadden overtreden, uit handen van de baljuw bevrijd en in het tweede geval een burgemeester beledigd. Hij en zijn helpers werden tevens veroordeeld tot hoge boetes en het vragen van vergiffenis.

<sup>178</sup> Boulton, *Knights*, xvii-xx, 16-26; en Keen, *Chivalry*, 180-185, 198-199.

<sup>179</sup> Keen, *Chivalry*, 190-199; Vale, *War*, 34-36; en Boulton, *Knights*, 466-471, 475-478.

<sup>180</sup> Van Oostrom, *Woord*, 172-174; en Keen, *Chivalry*, 195-196. Van Tol, 'Orde', 8-9. De orde van Sint-Anthonis werd opgericht na het einde van een pestepidemie. De orde werd gevestigd in de Anthoniskapel te Barbefosse in het woud bij Bergen (Henegouwen), die tot voor kort nog te bezoeken was.

ridderlijke families als Van Arnemuiden, Van Blois, Van Borssele, Van Botland Van Haamstede, Van Heenvliet, Van Kats en Van Reimerswaal. Het merendeel van deze edelen werd tussen 1426 en 1437 ingeschreven. Het is onduidelijk hoe de orde in deze periode functioneerde en welke betekenis het lidmaatschap had.<sup>181</sup>

De zoon van Albrecht, Willem van Oostervant, stichtte rond 1387 zijn eigen Orde van de Hollandse Tuin. De halsketting in de vorm van een gevlochten omheining met een hekje als slot werd door hem ook toegekend aan niet-adellijke personen. Willem had duidelijk politieke doeleinden met zijn ridderorde, want de leden waren voornamelijk Hoekse edelen die hem steunden in het conflict met zijn vader. Deze partijstrijd speelde zich buiten Zeeland af en het is daarom niet opmerkelijk dat er geen Zeeuwse edelen waren opgenomen in de orde. Met het uitdelen van zilveren Tuinen bevestigde Willem de relaties tussen hem en zijn cliënten, maar tevens tussen zijn mannen onderling. Zij moesten instaan voor elkaars eer. Verder gebruikte hij de onderscheiding om diplomatieke banden met buitenlandse edelen en vorsten te bekrachtigen. Na zijn dood hield de orde vrij snel op te bestaan.<sup>182</sup>

De eerste echte vorstelijke ridderorde in de Nederlanden was de Orde van het Gulden Vlies, die door Filips de Goede in het leven werd geroepen tijdens de festiviteiten rond zijn huwelijk met Isabella van Portugal in januari 1430. De orde verenigde de fine fleur van de edelen uit de verschillende vorstendommen en representeerde de eenheid van de Bourgondische landen.<sup>183</sup> De ridderorde – geïnspireerd door de Griekse sage over Jason en de Argonauten die het gulden vlies, een gouden ramsvacht, moesten veroveren – werd georganiseerd naar het voorbeeld van de Engelse Orde van de Kousenband (1348) en telde aanvankelijk 24 leden – in 1433 verhoogd tot 31 en in 1516 tot 50 Vliesridders –, inclusief de vorst. Tussen 1430 en 1530 kwamen zij gemiddeld eens in de zeveneneenhalf jaar bijeen.<sup>184</sup> In tabel 7.6 staan de edelen uit Zeeland genoemd die tot Vliesridder werden gekozen. Er was altijd ten minste één Vliesridder afkomstig uit het graafschap zelf.<sup>185</sup> De aanwezigheid van uitheemse Vliesridders in Zeeland toont tevens het succes van het beleid van de vorst om door middel van de Orde de aanzienlijkste adellijke families uit de verschillende gewesten met elkaar te integreren. De verkiezing van nieuwe leden was dan ook een zaak van coöptatie.<sup>186</sup> Adolf van Kleef, Lodewijk van Brugge en Anton van Lalaing huwden met Zeeuwse dames, terwijl Adolf van Bourgondië en Jan van Lannoy een Zeeuwse moeder hadden.

**Tabel 7.6: Leden van de Orde van het Gulden Vlies uit de onderzoekspopulatie (met jaar van verkiezing)**

1431	1475	1535
Frank van Borssele (1445)	Adolf van Kleef (1456)	Floris van Egmond (1505)
Hendrik van Borssele (1445)	Lodewijk van Brugge (1461)	Anton van Lalaing (1516)
	Wolfert van Borssele (1478)	Adolf van Bourgondië (1516)
	Jan van Glimes-Bergen (1481)	Antoon van Glimes-Bergen (1531)
	Jan van Kruiningen (1491)	Jan van Lannoy (1546)

<sup>181</sup> Zie *supra*, noot 45. Het wapenboek is uitgegeven door: Chaussier en Innis, *Chevaliers*.

<sup>182</sup> Van Tol, 'Orde', 8-9, 12, 17, 24, 30-32; ; en Beelaerts van Blokland, 'Tuin', 363-366. De Hoek Jan bastaard van Blois had wel bezittingen in Zeeland en was lid van beide orden.

<sup>183</sup> Boulton, *Knights*, 356-396; Vale, *War*, 39-51; Cools, *Mannen*, 40-43; en de bijdragen in: Cockshaw en Van den Berigen-Pantens red., *Toison*.

<sup>184</sup> De orde kende vier officieren: een kanselier, ontvanger, griffier en wapenkoning. Jan Micault, gehuwd met Lievine van Kats, was ontvanger van de Orde van het Gulden Vlies (1522-1539); Reiffenberg, *Histoire*, 356.

<sup>185</sup> De Smedt red., *Chevaliers*; en voor de kapittels: Reiffenberg, *Histoire*; en De Gruben, *Chapitres*.

<sup>186</sup> Janssens, 'Noblesse', 492-495; en Boulton, 'Order', 27-32. De vorming van een bovengewestelijke adel betekende niet dat alle gewesten evenredig waren vertegenwoordigd; zie: Richard, 'Politique', 69.

De verkiezing van Frank en Hendrik van Borssele in 1445 te Gent wordt verklaard door hun aanzien en de macht en politieke invloed die zij in Holland en Zeeland hadden.<sup>187</sup> Bij hun opname in de Orde van het Gulden Vlies beloofden zij persoonlijke trouw aan Filips de Goede. De hertog kon zo meer controle uitoefenen over het gedrag van deze edelen. Tijdens de kapittels werd namelijk onderzocht of de Vliesridders zich hadden gehouden aan de ridderlijke waarden en het algemeen belang, alsmede dat van de kerk of dat van de andere ridders niet hadden geschaad. De Vliesridders moesten verantwoording afleggen voor hun eer en reputatie.<sup>188</sup> Hendrik van Borssele werd tijdens het kapittel van Brugge in 1468 aangesproken op het feit dat hij admiraal was van de koning van Frankrijk. De vorst en de andere ridders achtten het dienen van twee heren niet verenigbaar met de eed die de heer van Veere had afgelegd. Hendrik repliceerde dat Filips de Goede had ingestemd met het admiraalschap en dat er geen sprake was van belangenverstrengeling. In 1473 kwam de kwestie wederom ter sprake, maar tot een proces kwam het niet. Wolfert van Borssele, die gebrouilleerd raakte met Maximiliaan van Oostenrijk, stierf ook voordat hij zich voor de Orde kon verantwoorden voor zijn betrokkenheid bij de Vlaamse opstand. In 1501 werd zijn wapenschild verwijderd uit de Sint-Romboutskerk te Mechelen.<sup>189</sup> Anna van Bourgondië en Jacob van Luxemburg konden met moeite deze schande voor het nageslacht van Adolf van Kleef en Lodewijk van Brugge voorkomen.<sup>190</sup>

**Abbeelding 7.11: Wapens van drie Zeeuwse Vliesridders uit een zestiende-eeuws wapenboek**



De statuten van de Orde van het Gulden Vlies schreven evenzeer voor dat de ridders betrokken moesten worden bij beslissingen over belangrijke staatszaken. Zij maakten in de tweede helft van de vijftiende eeuw herhaaldelijk gebruik van dit privilege, ondanks het strakke ritueel waaraan de kapittels waren onderworpen. Karel de Stoute was niet erg gecharmeerd van

<sup>187</sup> De Gruben, *Chapitres*, 243; en vgl. Damen, *Staat*, 192.

<sup>188</sup> Vale, *War*, 40-41, 46-47; en Boulton, *Knights*, 380-383, 389. Het was Vliesridders niet toegestaan om ook lid te zijn van een buitenlandse ridderorde. In Zeeland was alleen Paulus bastaard van Borssele ridder in een buitenlandse orde en wel de Orde van Schotland; Ermerins, *Walcheren*, 82-83.

<sup>189</sup> Vaughan, *Charles*, 227, 231; Sicking, *Zeemacht*, 36; Van Gent, *Saken*, 207, 375; en De Reiffenberg, *Histoire*, 98, 180-185, 236. Tijdens een vergadering van de orde in september 1478 beklagde Wolfert van Borssele zich over Jan van Wassenaar, die hem in zijn eer had aangetast door valse beschuldigingen over hem in omloop te brengen.

<sup>190</sup> Haemers, 'Opstand', 607; en Sterchi, 'Reputation', 114-115.

de kritiek die hij in 1468 en 1473 te verduren kreeg van zijn edelen, namelijk dat hij niet altijd prudent was in de omgang met zijn edelen en onderdanen, overhaast en zonder overleg ten oorlog trok en zijn landen beter zou kunnen besturen.<sup>191</sup> Maximiliaan van Oostenrijk werd in 1483 ook door de Vliesridders aangesproken op het feit dat hij hen niet raadpleegde voor advies en eigengereid optrad in staatszaken.<sup>192</sup> Vliesridders konden dus binnen bepaalde marges invloed uitoefenen op het beleid van de vorst. In principe hadden zij vanwege hun status ook onbeperkt toegang tot de vorstelijke raden.

De kapittels van het Gulden Vlies waren een groot feest, met kleurrijk ridderlijk vertoon tijdens de intocht van de vorst en de Vliesridders en de optochten door de stad, daarnaast bezochten de deelnemers dagelijks de kerk voor de mis. Er werden banketten gehouden en toernooien georganiseerd. Het was echter een selectief gezelschap van edelen dat daadwerkelijk deelnam aan de ceremonie. De stelling van Huizinga dat het Bourgondische ridderlijke vertoon 'niet veel meer [was] dan een fraaie hoofsche vorm' houdt geen stand, zoals historici de afgelopen decennia hebben aangetoond. Daarvoor had het nog een te reële sociaal-politieke betekenis en hechtten de edelen nog te veel waarde aan de ridderidealen.<sup>193</sup> Een onmiskenbare ontwikkeling in de Bourgondisch-Habsburgse tijd was dat de riddercultuur nauw verbonden raakte met het vorstelijke hof. De ridderlijke hofcultuur was voor steeds minder Zeeuwse edelen toegankelijk door de politieke en militaire ontwikkelingen. Dit vertaalde zich in de zestiende eeuw in een afname van het aantal ridders in Zeeland en hun mogelijkheden om te participeren in veldslagen, toernooien en ridderlijke reizen. Toch wil dat nog niet zeggen dat de modale en lage edelen en burgers onbekend raakten met de ridderidealen of zichzelf niet spiegelden aan het exclusieve adellijke gezelschap rond de vorst. De ridderslag van verschillende stedelingen en ambtenaren in de zestiende eeuw is daar een aanwijzing voor.

### 7.3 Architecturale representatie

Het kasteel kan beschouwd worden als tot steen gestolde macht en rijkdom, dat de status van de eigenaar zichtbaar maakte. Edelen voerden vaak de naam van hun stamslot als familienaam, zelfs wanneer ze niet meer in het bezit waren van het kasteel. Het kasteel was daarnaast de plaats bij uitstek waar een edelman zijn *vivre noblement* kon vertonen. Aan het adellijke hof spreidden edelen de *conspicuous consumption* en vrijetijdsbesteding behorend tot hun staat ten toon.<sup>194</sup> Het is derhalve van belang om stil te staan bij het kasteelbezit van edelen in Zeeland en de betekenis daarvan. Over het dagelijkse leven op de adellijke kastelen is tot op heden weinig onderzoek gedaan, waaraan het ontbreken van privéarchieven ten dele debet is. Aan de hand van de rekeningen van Frank van Borssele kan niettemin een impressie gegeven worden van het hofleven van een hoge edelman.

Hoge edelen waren eveneens betrokken bij de bouw van kerken en stadhuizen in hun heerlijke steden. Deze bouwwerken symboliseerden evenals de kastelen hun macht, rijkdom en

<sup>191</sup> Vaughan, *Charles*, 172-178.

<sup>192</sup> Haemers, 'Onvrede', 200-203; en Sterchi, *Umgang*, 435-436.

<sup>193</sup> Huizinga, *Herfsttij*, 107.

<sup>194</sup> Debord, *Aristocratie*, 157-160; Paravicini, 'Court', 510, 524; en Kaminsky, 'Estate', 696, 705: '...noble "estate" (...) that is, a reified status continuously validating itself by exhibition in the public space of the polity.' Allen, 'Aristocracy', 302-303, spreekt in dit verband over 'hostage capital'. De Engelse aristocraten in de vroegmoderne tijd werden door de samenleving als geheel, maar in het bijzonder door de vorst en elkaar, als het ware gegijzeld om te investeren in een adellijke levenswijze. Als zij zich volgens de regels van het spel gedroegen, dan hadden zij recht op adellijke privileges en publieke ambten. Edelen waren hierdoor in het algemeen 'trustworthy servants', omdat zij bij afwijkend gedrag het risico liepen hun investeringen, politieke macht en sociale erkenning te verliezen. De Engelse *peerage* was vanzelfsprekend veel afhankelijker van de vorst, dan de laatmiddeleeuwse edelen in Zeeland.

status. Hendrik van Borssele gaf bijvoorbeeld rond 1470 de opdracht tot de bouw van het stadhuis van Veere, dat na zijn dood werd voltooid in 1477. Rond 1517 liet Adolf van Bourgondië, heer van Veere, beelden van hemzelf en zijn drie voorgangers met hun echtgenotes plaatsen aan de gevel van het stadhuis.<sup>195</sup> Een ander groot bouwproject, de Grote Kerk in Veere, werd nooit voltooid door de heren van Veere. De kerktoren bereikte met 52 meter slechts de helft van de oorspronkelijk beoogde hoogte.

Een andere uitdrukking van de adellijke status was de bouw van parochiekerken door de minder machtige edelen. De ambachtsheren initieerden vanaf de late twaalfde eeuw de stichting van vele parochies in Zeeland, omdat zij over het eigenkerkrecht en later het patronaatsrecht beschikten. Door de splitsing van de ambachten vielen de grenzen van hun ambachten en de parochie in de late middeleeuwen niet langer samen, waardoor de heren moesten samenwerken wat betreft de kerkbouw. Onderzoek naar de veertiende-eeuwse kerktorens op Zuid-Beveland en Borssele heeft uitgewezen dat deze hier uitzonderlijk groot waren in relatie tot de rest van het kerkgebouw. Bovendien waren de kerktorens in parochies waar machtige families de overhand hadden, zoals Van Kruiningen in de parochie Kruiningen en Van Renesse in Baarland, kleiner dan in parochies waar veel kleine ambachtsheren gevestigd waren. De kleine heren die niet in staat waren om een groot stenen kasteel te bouwen staken hun middelen kennelijk in een gezamenlijk prestigeproject, namelijk de torenbouw in de parochie waar zij waren gevestigd, om hun macht en aanzien aanschouwelijk te maken. De ‘interparochiale’ competitie leidde uiteindelijk tot de onevenredig grote torens.<sup>196</sup> Met andere woorden, een Zeeuwse variant van de torenbouw in het Italiaanse San Gimignano.

### 7.3.1 Kasteelbezit

Het middeleeuwse kasteel was een versterkte woning van een edelman en bood bescherming aan hem en zijn familie, leenmannen en dienaren. Het was als versterking onttrokken aan het landsheerlijke gezag en daarom een private structuur. Het kasteel had drie belangrijke functies: het moest verdedigbaar en bewoonbaar zijn en de sociale status van de bewoner uitstralen. Door de tijd heen verschoven de eisen op dit vlak en als gevolg daarvan veranderde de morfologie van het kasteel. Vanaf het einde van de veertiende eeuw verloor het kasteel door de ontwikkeling van de artillerie geleidelijk zijn defensieve karakter ten gunste van de residentiële functie.<sup>197</sup> Kastelen behielden in de late middeleeuwen niettemin altijd de schijn van verdedigbaarheid, omdat zij als adellijk machtssymbool waren bedoeld om te imponeren.

De vroegste defensieve versterkingen in Zeeland waren grote aarden ringwalburgen. Vanaf het einde van de negende eeuw werden deze communale vluchtburgen ter verdediging tegen de invallen van de Vikingen aangelegd bij Burg, Middelburg, Domburg, Souburg en wellicht ook Kloetinge.<sup>198</sup> De Zeeuwse heren bouwden vanaf de elfde eeuw private versterkingen. Dit waren mottekastelen: eenvoudige houten of stenen torens die op een kunstmatige of natuurlijke hoogte van vijf tot twaalf meter hoog stonden. Behalve het opperhof (‘werf’ of ‘muntio’ genaamd), kenden ze een nederhof (de ‘submunitio’) bestaande uit woonvertrekken, bijgebouwen en een poortgebouw. Het opperhof en nederhof waren omgeven door een houten

<sup>195</sup> Henderikx, ‘Markizaat’, 90.

<sup>196</sup> Dekker, *Zuid-Beveland*, 323-324, 364, 404-408; en Burger, ‘Torens’, 173-171, 181-182. Met dank aan Jan de Putter, die erop wees dat de hoektorentjes op sommige torens niet zozeer de macht en onafhankelijkheid van de heren symboliseerde maar de *communitas*. Het was echter evenzeer een teken van de patstelling tussen de ambachtsheren.

<sup>197</sup> Janssen, ‘Kasteel’, 15-19, 106; De Rijk, ‘Vesting’, 115; en Fournier, *Château*, 233-234.

<sup>198</sup> Van Heeringen red., *Ringwalburgen*, 49-56, 110-112; en Janssen, ‘Kasteel’, 19-23, 27-28.



palissade en/of een gracht. Mottekastelen vonden hun verspreiding in Europa vanaf de tiende eeuw en werden gebouwd door lokale heren als uitvalbases om gezag uit te oefenen.<sup>199</sup> Een oude en bekende motte in Zeeland is de Berg van Troje op Borssele. In de periode dat het grafelijke gezag zwak was, werden in Zeeland vanaf de vroege elfde eeuw tot het midden van dertiende eeuw ongeveer 170 mottekastelen gebouwd, waarvan er nog ruim 30 bergjes zichtbaar zijn.<sup>200</sup> De Hollandse en Vlaamse graven maakten in het Verdrag van Brugge (1167) afspraken om de bouw van deze kasteeltjes in Bewestenschelde te beperken, omdat de heren ze gebruikten om geweld te plegen en Vlaamse kooplieden te beroven.<sup>201</sup>

**Afbeelding 7.12: Tekeningen van het kasteel Zandenburg te Veere (1559), het huis Oosterstein te Oosterland (1600), het slot Kruiningen (1694) en het kasteel Windenburg te Dreischor (1695)**

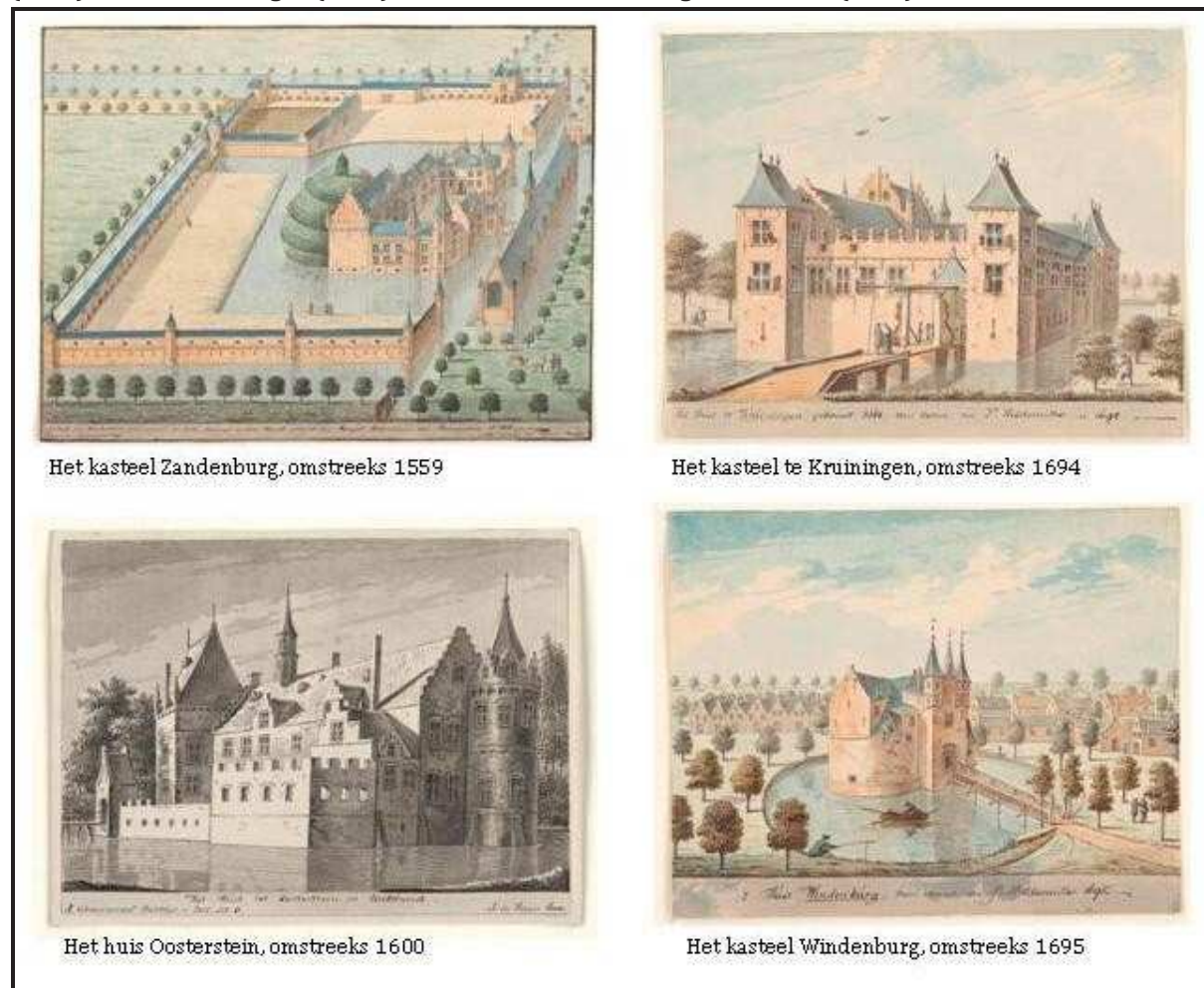

Kapitaalkrachtige heren bouwden hun mottekasteel uit tot een rond of polyonaal kasteel van baksteen. Dit gebeurde in de dertiende eeuw met het kasteel van Borssele; de oude motte werd verbouwd tot hoofdburcht en omweld door een ringmuur. De hoofdburcht en

<sup>199</sup> Bouchard, *Noble*, 18-21. De explosieve groei van het aantal kastelen – het proces van *incastellamento* – was volgens Bisson, *Crisis*, 41-42, 54-57, 62, een aspect van de feodale revolutie, de verspreiding in West-Europa van ridders, lenen en banale heerlijkheden vanaf de late tiende eeuw tot het begin van de twaalfde eeuw. Zie verder § 1.1.

<sup>200</sup> Janssen, 'Kasteel', 37-40; en voor de ambachtsheerlijke mottes of werven: Dekker, *Zuid-Beveland*, 492-501. Aan de hand van een <sup>14</sup>C-datering kon het oudste mottekasteel van Westkerke op Tholen gedateerd worden in de jaren 1020-1032. Dit is lang voor de eerste bekende historische dateringen van mottekastelen in Zeeland en Vlaanderen; Van Heeringen red., *Ringwalburgen*, 67-69.

<sup>201</sup> Kruisheer, *Landkeuren*, 27-29; en *OHZI*, nr. 160 (7 maart 1167).

voorburcht werden bovendien omgracht. Het slot Renesse (Moermond) op Schouwen, dat rond 1230 nieuw werd gebouwd, kende een veelhoekige ringmuur met een uitspringende toren, daarnaast stond er een centraal geplaatste donjon of zaaltoren. In de bronnen worden deze 'vesten' onderscheiden van de oudere 'werven'. Zo droegen Wolfert van Borssele en zijn vrouw in 1282 'die vesten ende die woninghe' te Zanddijk – het latere kasteel Zandenburg (afbeelding 7.12) – op aan graaf Floris V.<sup>202</sup> Het bouwen van deze ronde, vierkante of veelhoekige kastelen was feitelijk voorbehouden aan de graaf en hoge edelen. Deze kastelen boden meer defensieve mogelijkheden en woongerief. Een voorbeeld hiervan is het ronde kasteel Windenburg (diameter van 17 meter) (afbeelding 7.12), dat hertog Albrecht rond 1400 liet bouwen op Dreischor en dat later in handen kwam van Adolf van Kleef. Frederik van Renesse († 1452), die in 1449 uit het Sticht werd verbannen en wiens kasteel Rhijnauwen werd verwoest, bouwde in de vijftiende eeuw de bescheiden woontoren Hellenburg in Baarland uit tot een rechthoekig kasteel (circa 32x38 meter) met drie ronde en vier vierkante uitspringende torens en een houten brug naar de voorburcht.<sup>203</sup>

**Kaart 7.1: Kastelen en adellijke hofstedes in Zeeland, 1400-1550**

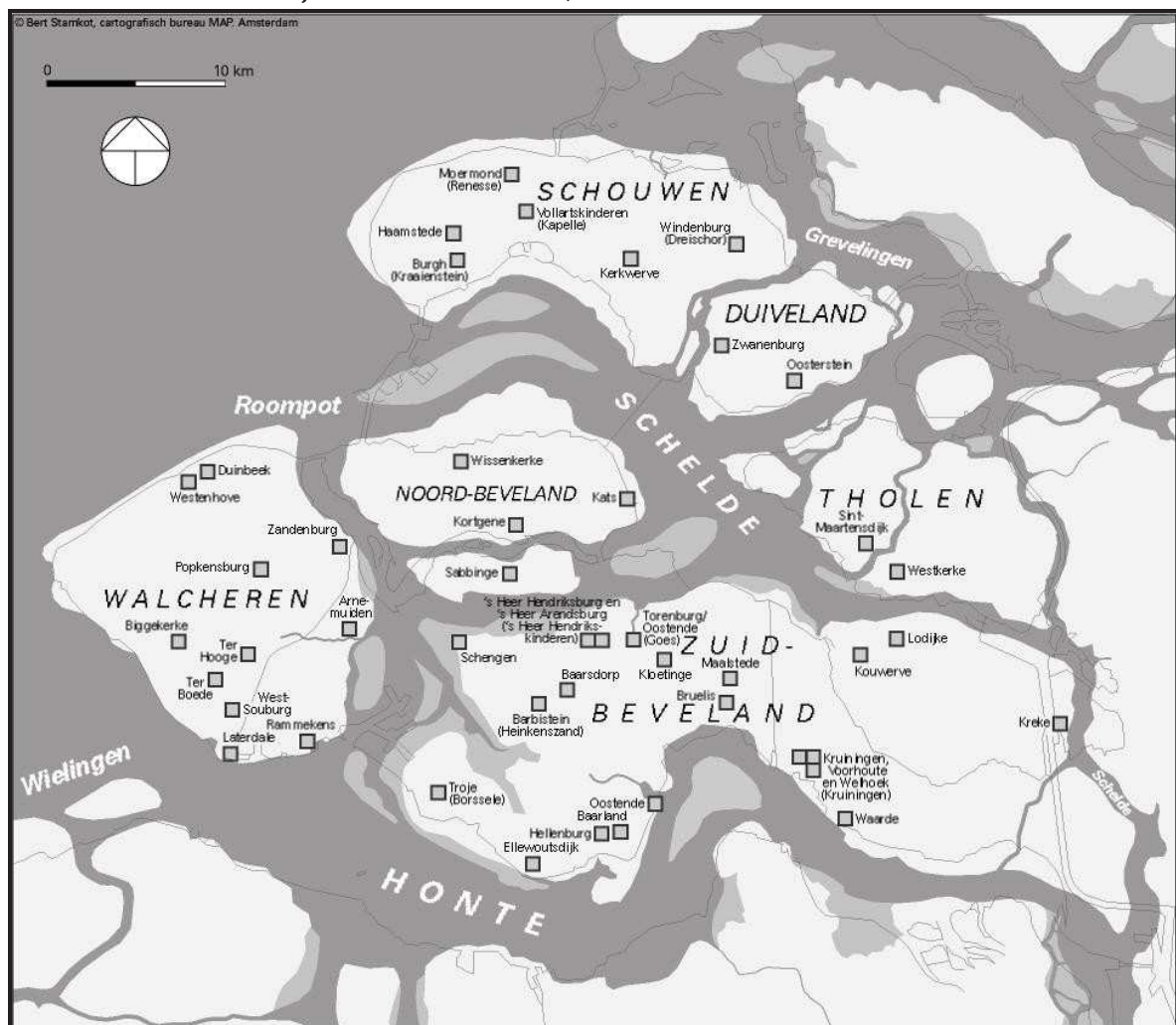

<sup>202</sup> Janssen, 'Kasteel', 45-47, 50, 56; Van den Broecke, *Kastelen*, 85; en Henderikx e.a., *Cartularium*, nr. 12b en 50. In de beleningsoorkonde van Wolfert van Borssele uit 1474 wordt 'die veste ende woninghe tot Zandenburch' vermeld.

<sup>203</sup> Janssen, 'Kasteel', 70, 74, 88; en Van den Broecke, *Kastelen*, 177-185. Het kasteel Hellenburg ging dezelfde eeuw verloren door overstromingen, maar de fundamenten zijn na 1953 herontdekt en te bezichtigen vlakbij Baarland.

De kastelen waren in het laatmiddeleeuwse Zeeland lang niet allemaal imposante bouwwerken. De meerderheid bestond uit kleine versterkte huizen van edelen van lagere status. Dit waren uitgebouwde woontorens of zaaltorens, omgeven door een aarden wal, een houten palissade en/of een gracht. Lage edelen woonden vaak in omgrachte huizen of hofstedes, zonder werkelijke defensieve functie. In Holland werden deze huizen begraven hofsteden genoemd, met als uiterlijke kenmerken een gracht en soms een ophaalbrug met poort. In het Sticht golden deze drie verdedigbare elementen in de zestiende eeuw als de architecturale kenmerken van een ridderhofstede, die ridderlijke status verleende aan de bewoner.<sup>204</sup> In Zeeland bezaten kleine ambachtsheren waarschijnlijk niet meer dan omgrachte hofstedes. Hendrik van Wissenkerke was bij zijn dood in 1469 bijvoorbeeld eigenaar van twee bescheiden hofstedes: een huis te Kouwerve met een nederhof, boomgaarden, grachten en 40 gemeten land en een huis te Wissenkerke met nederhof, boomgaarden en drie gemeten land.<sup>205</sup> In sommige gevallen was een hofstede duidelijk een versterkt en omgracht steenhuis, maar veel kleine ambachtsheren moeten slechts een boerenhoeve, die in hun ambacht gelegen was, in bezit hebben gehad.<sup>206</sup>

Weinig kastelen werden in leen gehouden van de graaf. In het *Valor feodorum* van 1474 worden de veste en woning Duinbeek van Wolfert van Borssele, het kasteel Westhoven van de abt van Middelburg, het slot Kruiningen van Adriaan van Kruiningen (afbeelding 7.12), de 's-Heer Hendriksburg van Jan Ruychrok van den Werve en het 'out vervallen huys ende is geheten Moernont' van Anthonis Michiels genoemd als lenen.<sup>207</sup> Aan deze lijst kunnen ten minste worden toegevoegd: het kasteel Zandenburg en het huis Popkensburg (Walcheren), het huis Ter Kreke, het huis van Lodijke, het huis te Welhoek in Kruiningen en de 's-Heer Arendsburg te 's-Heer Hendrikskinderen (Zuid-Beveland), het slot Kortgene (Noord-Beveland), het huis Oosterstein (Duiveland) (afbeelding 7.12), het huis en de hofstede van Haamstede, het huis van Vollartskinderen te Kapelle (Schouwen) en het kasteel van Sint-Maartensdijk.<sup>208</sup> De beleningen van deze veertien kastelen staan niet consequent aangetekend in de bronnen, waardoor het

<sup>204</sup> Janssen, 'Kasteel', 82, 91, 95-96; Debord, *Aristocratie*, 213-217; en Janse, *Ridderschap*, 119-121, 124-126.

<sup>205</sup> ZA, RZ BO, inv. nr. 59, fol. 89r-93r.

<sup>206</sup> Zie bijvoorbeeld het steenhuis geheten Blauwhuis te Wemeldinge; Dekker, *Wemeldinge*, 52-53, 102. De eigenaren van dit huis zijn niet gerekend tot de onderzoekspopulatie, omdat zij slechts 28,5 gemet ambacht bezaten in 1431; ZA, RZ BO, inv. nr. 1, fol. 21v. De ambachtshierlijke kastelen, werven en hofstedes waren gelegen op de vronen, kleine stukken land van enkele gemeten die vrijgesteld waren van de bede en andere lasten; Dekker, *Zuid-Beveland*, 431-432.

<sup>207</sup> NA, GH, inv. nr. 877, fol. 207r, 210r-210v, 222r, 253r; en NA, GH, inv. nr. 718, fol. 2v-3r (belening Adriaan van Kruiningen met het kasteel dat zijn vader aan de graaf had opgedragen, 16 mei 1469); en fol. 11r-11v ('s-Heer Hendriksburg). Jan Ruychrok van den Werve werd met de laatste genoemde 'huysinge, hofstede, opperhof ende nederhof, graften, wateringen, boomgaarden, wijngaarden, boven ende beneden van achter tot voeren' beleend op 2 januari 1471. Volgens het *Valor feodorum* kostten 'die reperacie ende onderhoudenisse van den huysse' jaarlijks meer dan de inkomsten daaruit. Op 7 mei 1535 verkocht Thomas van den Abeele het huis Oosterstein aan Jan Micault; NA, GH, inv. nr. 726, fol. 34r-34v.

<sup>208</sup> ZA, RZ BO, inv. nr. 120, fol. 92v-93r; MR I-III, nr. 536 (Ter Kreke); en NA, GRLH, inv. nr. 164, fol. 67r, 99r, 122r-123v (Popkensburg, Welhoek en 's-Heer Arendsburg), fol. 125r-125v (Lodijke 'met toren, voorhove, boomgaarden'); en inv. nr. 165, fol. 183r (Sint-Maartensdijk). Arend van Kruiningen droeg in 1433 zijn 'huysinge ende woenstat beyde upper hoff ende nederhoff te Welhoek op aan Jacoba van Beieren; NA, GH, inv. nr. 89, fol. 3v-4r. Arend van Haamstede van Moermond werd op 4 maart 1447 beleend met 51 gemeten in Kapelle, vervallen van Domaas Beyerlinc Poppenz, met een 'steenhuis dair up staende genoemt Vollairts kinderen huys mit uppperhuys ende nederhuys, mit upperhoff ende nederhoff alsoet bedeleen is mit zijne mailstede'; NA, GH, inv. nr. 714, fol. 11r. Anthonis van den Abeele werd op 6 april 1454 beleend met Oosterstein 'mit voirborch, nederhoff ende boomgairde mit vierdalf hondert roeden dijcx ende vijf ende twinticht gemeten lants om den voirs huysse gelegen sijn'; inv. nr. 716, fol. 14v. De 's-Heer Arendsburg was in 1475 in handen van Arend Zwedersz van Kruiningen, opmerkelijk is dat hofstede, met opper- en nederhof, grachten, wateringen, boomgaarden en wijngaarden, evenveel grond had (32 gemeten) als de 's-Heer Hendriksburg in hetzelfde ambacht dat in dat jaar in handen was van Jan Ruychrok van de Werve. Niettemin hebben de bronnen het duidelijk over twee afzonderlijke hofstedes en bezitters.

moelijk valt te achterhalen wie de precieze eigenaren waren.<sup>209</sup> Dit geldt nog meer voor de overige kastelen die allodiaal bezit waren. Van den Broecke heeft in 1478 een overzicht gegeven van de kastelen en hofsteden in Zeeland op basis van historische en archeologische bronnen.<sup>210</sup> Met de gecombineerde gegevens zijn er voor de onderzoeksperiode 45 kastelen en adellijke hofstedes in Zeeland geïdentificeerd (kaart 7.1).

Het kasteel was primair de woonstede van een edelman en zijn gezin, die de centrale gebouwen of de woontoren bewoonden. Het economische centrum van het kasteel was de voorburcht of het nederhof, waar de meeste dienaren waarschijnlijk verbleven. Het functioneerde als boerderij van waaruit het domein van de heer werd bestuurd. Zeker de kastelen en hoven van de hoge heren waren een samenleving in miniatuur. Bij het kasteel Zandenburg van Wolfert van Borssele was bijvoorbeeld een kapel gebouwd, waaraan een kapittel was verbonden.<sup>211</sup> Tot het midden van de vijftiende eeuw hadden kastelen in Zeeland soms nog een defensieve functie bij conflicten. Wanneer een edelman in ongenade viel bij de graaf, werd zijn kasteel soms met de grond gelijk gemaakt. Dit gebeurde in 1433 met het kasteel van Bartholomeus van Biggekerke, die door Filips de Goede ter dood was veroordeeld.<sup>212</sup> Over het algemeen kon de dikte van de muren het sterkere en meer wendbare geschut niet meer weerstaan. Hoge edelen met strategisch gelegen kastelen legden daarom vanaf het einde van de vijftiende eeuw aarden verdedigingsgordels aan.<sup>213</sup>

In de late middeleeuwen was het kasteel een belangrijk statussymbool. Vanaf de dertiende eeuw was het in de noordelijke Nederlanden ook voor gewone ridders mogelijk om eenvoudige bakstenen kastelen te bouwen. Kasteelbezit was zo onlosmakelijk verbonden geraakt met de ridderlijke levensstijl.<sup>214</sup> Een minderheid van de edelen uit de onderzoekspopulatie kan als bewoner of eigenaar gekoppeld worden aan een kasteel, maar iedere inheemse adellijke familie uit het hoge en modale segment beschikte ten minste over een 'veste' of 'huis' dat bekend is uit de bronnen. Het valt echter niet aan te tonen dat kasteelbezit voorwaarde was voor de sociale acceptatie van de adellijke status van een edelman. In Zeeland verwees kasteelbezit niet alleen naar de militaire macht van een edelman maar ook naar zijn rechtsmacht in de heerlijkheid of het ambacht.<sup>215</sup> In het geval van het slot Kruiningen kwam de rechtsmacht van de heer van Kruiningen heel letterlijk tot uitdrukking; het kasteel kende namelijk een donkere gevangenis waar gevangenen werden opgesloten.<sup>216</sup>

Een symbool van adellijke status zwom in de grachten rond het kasteel: de zwaan. Het houden van zwanen was voorbehouden aan ambachtsheren. Vanaf 1495 moesten zij 100 gemeten ambacht in dezelfde parochie bezitten om aanspraak te maken op dit recht.<sup>217</sup> Adolf

<sup>209</sup> Albrecht van Arnemuiden droeg in 1399 zijn kasteel te Arnemuiden op aan graaf Albrecht om het terug in leen te krijgen, maar in de vijftiende eeuw komt dit slot niet voor als leen; NA, GH, inv. nr. 228, fol. 377r.

<sup>210</sup> Van den Broecke, *Kastelen*. Helaas is de studie niet geannoteerd.

<sup>211</sup> ZA, HV, inv. nr. 175, 178, 179 en 181 (kwitanties voor 7 kanunniken, 5 kapelaans en 4 koorzangers).

<sup>212</sup> ZA, RZ BO, inv. nr. 2, fol. 56r; en Van den Broecke, *Kastelen*, 41.

<sup>213</sup> Gunn e.a., *War*, 152-153; Janssen, 'Kastelen', 108-109; en De Rijk, 'Vesting', 118-122. Voor de verdediging van Zeeland beschikte de vorst over blokhuisen te Arnemuiden, Middelburg en Zierikzee. In 1501 stonden de laatste twee onder bevel van Jan van Kruiningen; ZA, RZ BO, inv. nr. 107, fol. 75v. In 1546 werd besloten om een viertal forten te bouwen om de kust beter te kunnen verdedigen. De Italiaanse architect Donato Boni di Pellizuoli bouwde het fort Zeeburg bij Rammekens; Sicking, *Zeemacht*, 153-154.

<sup>214</sup> Caron, *Noblesse*, 124-128; Janse, *Ridderschap*, 116, 119; en Biller, *Adelsburg*, 148, 210

<sup>215</sup> Zie voor dezelfde observaties in Duitsland en Frankrijk: Spieß, 'Burg', 204-205, 212; en Fournier, *Château*, 258.

<sup>216</sup> Deze gevangenis werd in 1501 door een gevangene omschreven als 'een doncker put, dat geene mensschelike vangenesse en is'; ZA, RZ BO, inv. nr. 1741, fol. 55v.

<sup>217</sup> Fruin, *Keuren*, 226-227. Hetzelfde gold voor een duiventil, waarvoor men minimaal 200 gemeten ambacht moest bezitten. In 1450 gaf Adriaan van Borssele zijn valkenier de opdracht om duiven te kopen; ZA, BB, inv. nr. 101, fol. 3v.

van Kleef had in zijn heerlijkheid Dreischor een ‘bewaerder van den zwanen’ in dienst. In 1475 was dit Michiel Boudijnsz, die de zwanen verzorgde en haver, gerst en brood voerde. Anna van Bourgondië betaalde een wedde aan haar pluimgraaf te Oost-Souburg.<sup>218</sup> Het houden van zwanen, die overigens ook op tafel werden geserveerd, was niet alleen voorbehouden aan hoge edelen. Tot de nalatenschap van Wolfert van der Maalstede († 1447) behoorden zes paar oude en zes paar jonge zwanen, alsmede zeven oude en twaalf jonge ganzen.<sup>219</sup>

Uit het feit dat personen die adeldom aspireerden een kasteel verwierven, blijkt duidelijk dat kasteelbezit een adellijke connotatie had.<sup>220</sup> De Middelburgse burgemeester Adriaan Jacobsz kocht bijvoorbeeld van Lodewijk van Brugge het huis Ter Hooge, dat de Vlaming via de douarie van zijn vrouw Margaretha van Borssele was toegekomen. In 1501 kreeg Joost Adriaansz van Filips de Schone toestemming om ‘een houten valbrugge’ te maken over de gracht rond het huis. De familie, die zichzelf Van der Hooge ging noemen naar de hofstede, zette haar aanspraak op adeldom kracht bij met investeringen in de adellijke levensstijl.<sup>221</sup> Jacob van Serooskerke, de zoon van de grafelijke rentmeester en burgemeester van Zierikzee Pieter Hugenz, kocht het vervallen slot Moermond bij Renesse in 1513 en bouwde het opnieuw op.<sup>222</sup> Beide families probeerden de sociale erkenning van hun adellijke aspiraties te verwezenlijken door adellijk te leven. Van Klaas van Kats en Lieven van Hoogelande, die een adelsbrief van de vorst ontvingen, is niet bekend of zij een kasteel verwierven. Zij verwierven wel ambachtsbezit – met name in De Welle respectievelijk in Hoogelande – en waarschijnlijk kochten zij daar ook een huis.<sup>223</sup>

Het bouwen van een groot kasteel was een kostbare aangelegenheid en daarom aan vermogende edelen voorbehouden. Helaas ontbreken de meeste adellijke archieven, die inzicht zouden kunnen geven in deze kosten. De rekeningen van Adolf van Kleef over de goederen op Walcheren van hem en zijn vrouw Anna van Bourgondië bevatten wel gegevens over onderhoudskosten. In 1477 gaven zij ruim 39 ponden van 240 groten uit aan het onderhoud van hun kasteel West-Souburg.<sup>224</sup> Voor dit geld werden de boomgaard en kruidentuin heringericht, daarnaast kregen de graanzolder, turfopslag en enkele andere schuren een nieuw dak. Ten slotte werd er onderhoud gepleegd aan de poort, voorburg, stallen en put. Het werk werd verricht door stratenmakers, schootdekkers, glazenmakers, timmerlui en metselaars, die 4.500 bakstenen, 1.105 daklatten, 5.800 spijkers en een vracht straatstenen verbruikten. Het ging in dit geval om groot onderhoud, want in hetzelfde jaar werd aan het hof te Sint-Laurens voor nog geen pond verspijkerd. De 39 pond onderhoudskosten maakte 8,5% van de totale uitgaven van

<sup>218</sup> ZA, RZ BO, inv. nr. 1302, fol. 15r en 18v; en ZA, BB, inv. nr. 104, fol. 21r. Het moet een behoorlijke groep zwanen geweest zijn, want in 1484 werden er 22 zwanen verscheept van Dreischor naar de Adolf van Kleef, die in Bouchout en Gent verbleef; inv. nr. 1311, fol. 20v.

<sup>219</sup> ZA, RZ BO, inv. nr. 25, katern. De heer van Veere ontving volgens een kwitantie op 3 oktober 1479 30 levende zwanen en een dood exemplaar afkomstig uit Biggekerke; ZA, HV, inv. nr. 174. In 1501 werden Daniël en Cornelis van der Heiden door de grafelijke vierschaar veroordeeld voor het mishandelen van een persoon wiens hond hun zwanen had gebeten; ZA, RZ BO, inv. nr. 110, fol. 8r.

<sup>220</sup> Zie voor de aankoop van het huis Te Werve door Jan Ruychrok in 1448; Janse, *Ridderschap*, 132-133. Een ander voorbeeld is het kasteel en stadje Middelburg dat de Bourgondische ambtenaar Pieter Bladelin liet bouwen in Vlaanderen en dat na zijn dood, in 1476, werd gekocht door de kanselier van Karel de Stoute, Willem Hugonet; De Clerq e.a., ‘Noblement’, 4-31.

<sup>221</sup> ZA, BH, inv. nr. 7 (9mei 1485) en 12 (29 mei 1501); Fruin, ‘Van der Hooghe’, 11-16; en Henderikx e.a., *Cartularium*, nr. 40.

<sup>222</sup> UA, HZ, inv. nr. 826; en Van den Broecke, *Kastelen*, 89, 111. Het kasteel zal niet op hem vererfd zijn via zijn moeder Cornelia Hugendr van Haamstede, omdat het in 1474 in handen was van Anthonis Michiels, de zoon van een Bourgondisch ambtenaar en vertrouweling van hertog Karel de Stoute.

<sup>223</sup> De schoonzoon van Klaas van Kats, ontvanger-generaal Jan Micault, kocht op 7 mei 1535 het huis Oosterstein van Thomas van den Abeele; NA, GH, inv. nr. 726, fol. 34r-34v.

<sup>224</sup> ZA, BB, inv. nr. 105, ongefolieerd.

de heer en vrouwe van Ravenstein uit. Dit was veel minder dan de 89 pond die zij uitgaven aan het onderhoud van de molens op Walcheren. Een jaar later bedroegen de onderhoudskosten aan West-Souburg en Sint-Laurens nog geen elf pond, slechts 1,8% van de totale uitgaven.<sup>225</sup> Groot onderhoud kostte veel geld, maar de reguliere onderhoudskosten waren relatief laag. Deze conclusie wordt bevestigd door de uitgaven aan het kasteel Windenburg te Dreischor. Toen Filips van Kleef in 1492 in zijn heerlijkheid ingehuldigd werd, moesten er kleine klusjes gebeuren waarvan de kosten nog geen vier pond bedroegen. Een schilder verfde de muren van de boven- en benedenzaal en bracht daarop het wapen van de heer van Ravenstein aan, evenals in het koor van de kerk.<sup>226</sup>

Over de inrichting van de kastelen in Zeeland is weinig bekend uit archeologische en historische bronnen. De rekening van het sterfhuis van de Wolfert van der Maalstede († 1447) geeft wat meer informatie over de inboedel van het kasteel van een modale edelman. Onder zijn bezittingen waren geen uitzonderlijk waardevolle spullen. Naast kleding, een wapenuitrusting, bedden, tafels, keukenraad, kleden, gordijnen, enzovoort, was hij in het bezit van enig zilverwerk. Onder meer een ring, vier schalen, twee bekers ('goubletten'), wat ander zilveren servies en sieraden waren ruim 22 pond van 240 groten waard. Zijn roerende goederen (inclusief het vee) brachten in totaal slechts 83 pond op, maar Wolfert van der Maalstede ging bij zijn dood dan ook gebukt onder grote schulden.<sup>227</sup> Het is bekend dat hoge edelen in de Nederlanden investeerden in luxe meubilair, schoorsteenmantels, wandtapijten, schilderijen en andere kostbaarheden om hun woningen meer uitstraling te geven. Op dit vlak gaf de mode aan het Bourgondisch-Habsburgse hof de toon aan en vanaf de late vijftiende eeuw drongen in de Nederlanden ook invloeden van de Italiaanse Renaissance door.<sup>228</sup> De hoge edelen in Zeeland volgden deze voorbeelden. Filips van Bourgondië, heer van Blaton, die het kasteel West-Souburg in 1508 erfde van zijn halfzus Anna van Bourgondië, zette in Zeeland een hofhouding naar Italiaans model op. Tevens waren de schilders Jan Gossaert en Jacobo de'Barbari en beeldhouwer Conrad Meyt betrokken bij de renovatie van het kasteel. De status van de kastelen van Zandenburg en West-Souburg blijkt ook uit het feit dat alle Bourgondische en Habsburgse vorsten eens verbleven op een van deze kastelen.<sup>229</sup>

### 7.3.2 Het hof van Frank van Borssele

De rekeningen van de rentmeester-generaal van Frank van Borssele geven een goed beeld van het hofleven van deze hoge edelman. Hij had belangrijke bezittingen in Zeeland, waaronder het kasteel van Sint-Maartensdijk, maar vertoefde na de dood van Jacoba van Beieren in 1436 doorgaans aan zijn hof te Brielle, dat strategisch tussen Holland en Zeeland in was gelegen. De heerlijkheid Voorne, met de steden Brielle en Goedereede en de burcht van Oostvoorne, kreeg

<sup>225</sup> ZA, BB, inv. nr. 106. In de rekeningen van Adriaan van Borssele over 1450 en 1451 staan ook geen bijzonder hoge kosten gedeclareerd voor het onderhoud van het hoge huis te Sint-Laurens; Ibidem, inv. nr. 101 en 102. Ook het onderhoud aan het kasteel Windenheim waren laag met twee pond in 1525; ZA, RZ BO, inv. nr. 1344, fol. 30v.

<sup>226</sup> ZA, RZ BO, inv. nr. 1322, fol. 22r-22v.

<sup>227</sup> ZA, RZ BO, inv. nr. 25, ongefolieerd katern. De verkoop in 1470 van de niet nader gespecificeerde inboedel van Hendrik van Wissenkerke, die als rentmeester grote schulden had gemaakt, bracht 238 pond op; inv. nr. 59, fol. 88v.

<sup>228</sup> Schnerb, *État*, 359-363; Bruyn, 'Jardins', 73-87; en Leclercq-Marx, 'Cheminées', 37-54. Zie voor de boedelinventaris van het sober ingerichte huis Laterdaal te Veere in 1592, dat tijdelijk bewoond werd door prins Maurits; Rem, 'Boedelinventaris', 168-171.

<sup>229</sup> Sterk, *Philips*, 101-104; Sicking, *Zeemacht*, 99-102; en Smit, *Vorst*, 76. Volgens Reigersbergh resideerde Anna van Bourgondië op Souburg 'met grooten staet en heerlijkheden, onderhoudende meest alle die edelen van Zeelandt (...), die allemaal haer edelmannen ende dienaers waeren'; Van Boxhorn, *Chronick* II, 480.

hij als lijftocht uit de nalatenschap van zijn overleden echtgenote.<sup>230</sup> In tabel 7.7 staan de uitgaven weergegeven voor drie jaren volgens de indeling die de rentmeester-generaal zelf hanteerde in zijn rekeningen.<sup>231</sup>

**Tabel 7.7: Uitgaven van de rentmeester-generaal van Frank van Borssele in ponden van 240 groten**

	1437-1438		1457-1458		1466-1467	
	Ponden	%	Ponden	%	Ponden	%
Tarwe, rogge gerst	112	3,8	100	3,4	80	2,8
Kaas en was			18	0,6	23	0,8
Wijn	104	3,5	142	4,9	136	4,8
Bier			83	2,9	103	3,6
Vlees	165	5,6	187	6,4	246	8,6
Boter, azijn en zout			85	2,9	41	1,4
Vis en kruiden			68	2,3	82	2,9
Specerijen	6	0,2	39	1,3	30	1,1
Juwelen	152	5,2	85	2,9	38	1,3
Offergeld en giften	9	0,3	4	0,1	73	2,6
Muzikanten en herauten	1	0,0	4	0,1	5	0,2
Huisraad	31	1,1	3	0,1	1	0,0
Wollen laken	94	3,2	37	1,3	55	1,9
Linnen laken	23	0,8	21	0,7	16	0,6
Haver	45	1,5	54	1,9	39	1,4
Paarden en <i>zadelrie</i>	1	0,0	9	0,3	38	2,7
Grote buitengewone uitgaven	1375	47,0	1031	34,9	1143	40,2
Bodeloon	20	0,7	7	0,2	11	0,4
Wedden	111	3,8	101	3,4	130	4,7
Kleine buitengewone uitgaven	31	1,0	29	1,0	55	1,9
Turf en hout	59	2,0	76	2,6	80	2,8
Hooi en stro	12	0,4	24	0,8	20	0,7
Onderhoudskosten	6	0,2	57	2,0	33	1,2
<i>Totale uitgaven</i>	<i>2928</i>	<i>100</i>	<i>2901</i>	<i>100</i>	<i>2846</i>	<i>100</i>

De uitgaven aan voedsel staan in de rekening van 1437-1438 gerangschikt naar de vier afdelingen aan het hof: de *paneterie* (bakkerij), de *bottelrie* (drankvoorziening), de *coken* (vlees en vis) en de *camer* (specerijen) en in de latere rekeningen nader gespecificeerd. De domeinen en hoven van Frank van Borssele voorzagen niet geheel in de voedselvoorziening, daarom moest er onder meer graan, wijn, bier, vis en diverse andere ingrediënten worden gekocht.<sup>232</sup> Om een idee te geven welke logistiek de voedselvoorziening met zich meebracht: in 1466-1467 kocht de kok 31 ossen, 30 koeien, 653 schapen en 19 varkens. Het slachtvee werd in Holland en Zeeland gekocht en moest allemaal naar Brielle worden gevoerd.<sup>233</sup> Verder werden er nog grote hoeveelheden spek en vis gekocht, waaronder schelvis, kabeljauw, bot, spiering en haring. Van al dit eten moesten Frank van Borssele, zijn hofhouding en gasten aan het hof gevoed worden.<sup>234</sup> De hofhouding van de graaf van Oostervant was omvangrijk. Op zijn kasteel te Sint-Maartensdijk was ongeveer 25 man personeel werkzaam en aan zijn hof te Brielle ten minste 60 dienaren.<sup>235</sup> Onder hen waren een hofmeester, bakkers, keuken- en huispersoneel, een stalmeester, poortwachter, schutters, dienstbodes, stalknechten, jagers, valkeniers en een kapelaan.

<sup>230</sup> Damen, *Staat*, 291-293; en Arkenbout, *Frank*, 24.

<sup>231</sup> NA, GRRek, inv. nr. 5576, 5581 en 5590.

<sup>232</sup> Elk hof kende zijn eigen boomgaard, moestuin en vee. De levensmiddelen werden vanaf de verschillende hoven met schepen gebracht naar de locatie waar Frank verbleef; Arkenbout, *Frank*, 75-76. Zie voor de samenstelling van het vorstelijke hof: Vale, *Court*, 36-37, 43.

<sup>233</sup> NA, GRRek, inv. nr. 5590, fol. 35r-38v.

<sup>234</sup> Arkenbout, *Frank*, 133-135.

<sup>235</sup> Arkenbout, 'Leben', 313. Frank van Borssele bezat bovendien het slot Teilingen en huizen in Middelburg, Den Haag en Haarlem. Zie voor een lijst van dienaren die bij zijn overleden rouwlaken ontvingen; *Codex*, 147-164 (18 november 1471). Zie in het algemeen over de organisatie van de adellijke hoven in de middeleeuwen: Mertes, *Household*, 25-51.

Onder de rubriek juwelen viel het zilverwerk dat Frank van Borssele liet vervaardigen voor eigen gebruik en om te schenken aan derden. Zo gaf hij in 1463 twee zilveren kannen als pillegift aan de heer van Wassenaar bij de doop van diens kind.<sup>236</sup> De geschenken geven blijk van de contacten die Frank van Borssele onderhield met andere edelen, grafelijke ambtenaren en cliënten.<sup>237</sup> Een bijzondere gift die de graaf van Oostervant kon doen, was het geven van een paard. Hij bezat te Sint-Maartensdijk een stoeterij, waar de *marscalchie* verantwoordelijk was voor het verzorgen en fokken van de dieren. Frank schonk regelmatig hengsten die geschikt waren voor de oorlogsvoering, aan de vorst of bevriende edelen. In september 1438 ontving Hendrik van Borssele een exemplaar en in augustus 1460 schonk Frank een paard aan Karel van Charolais. In 1466 kregen Filips van Wassenaar en Frederik van Egmond elk een hengst van Frank van Borssele. Zij namen onder Karel van Charolais deel aan het beleg van de stad Dinant, evenals Franks bastaardzoon Floris, die twee zwarte hengsten met uitrusting ontving.<sup>238</sup> De graaf van Oostervant ontving zelf regelmatig jachthonden: in 1453-1454 twee honden van heer van Wassenaar en in 1457-1458 twee honden van de heer van Veere. Frank van Borssele stuurde in 1457 zijn windhond met de naam Domburch naar Jacob van Kats zodat hij daar met een andere windhond 'spuelen soude', met als doel een nest goede jongen.<sup>239</sup>

Het adellijke hofleven kon niet zonder amusement en vermaak. Muzikanten, schalmeispelelers of trompetters, soms in dienst van steden of edelen, konden op een gift rekenen als zij Brielle bezochten. In 1466 bezochten onder andere drie trompetters van de heer van Wassenaar en de schalmeispelelers ('pipers') van Delft het hof; zij kregen enkele postulaatguldens. In 1460 vingden de trompetters van de hertog van Meckelenburg twee Beierse guldens, evenals de harpspeleler van de jonkheer van Borssele, die samen met Aertken, de dwaas van de heer van Veere, voor vertier zorgden.<sup>240</sup> Behalve muzikanten brachten dwazen en zotten vermaak aan het Brielse hof. In 1466 ontvingen Graefkin 'mijns heren dwasigge van Berghen ende pleeght te singen' en 'den geck van mijnen genaden here van Charroloys' kleine giften. Frank had zelf een nar in dienst, geheten Pasquet, die bij de dood van zijn heer in 1470 rouwlaken ontving.<sup>241</sup> De narren in dienst van vorsten en hoge edelen trokken langs vorstelijke en adellijke hoven en langs steden om in hun onderhoud te voorzien, evenals sprokensprekers, minstrelen en goochelaars. Soms waren zij kunstmatige narren die over een volledig verstandelijk vermogen beschikten en onder bescherming van een heer stonden. Zij waren onttrokken aan de heersende mores en conventies aan het hof en konden daardoor onverhuld de waarheid zeggen aan hun heer en zijn gasten. Zij herinnerden 'aan de vluchtigheid en de ijdelheid van het aardse bestaan' door de omgekeerde wereld uit te beelden.<sup>242</sup>

In het gezelschap van rondreizende entertainers namen de herauten een bijzonder plaats in. Aan het hof van Frank van Borssele kwam er eens in het jaar een heraut langs: in 1437 de heraut van de hertog van Brunswick, in 1460 de heraut geheten IJsselstein en in 1466 de heraut

<sup>236</sup> Arkenbout, *Frank*, 151-159, 166-167.

<sup>237</sup> Frank hield vooral contact met andere hoge edelen en niet met edelen van lagere status in Zeeland. Zie voor zijn contacten met vorstelijke ambtenaren: Damen, *Staat*, 302-308.

<sup>238</sup> NA, GRRek, inv. nr. 5576, fol. 78v; inv. nr. 5584, fol. 66v; inv. nr. 5590, fol. 61r-61v; en Arkenbout, *Frank*, 75, 77.

<sup>239</sup> NA, GRRek, inv. nr. 5580, fol. 56v; en Arkenbout, *Frank*, 80-81.

<sup>240</sup> NA, GRRek, inv. nr. 5584, fol. 49r-50v. De 'pipers' van Zierikzee kregen een Bourgonische schild, toen Frank van Borssele de stad op 27 november 1437 bezocht; inv. nr. 5576, fol. 32r. Er waren ook onafhankelijke muzikanten, want in 1457-1458 kregen 'speelluden die voir mijns heren poorte speelden op enen wagen' een postulaatgulden; inv. nr. 5581, fol. 57r.

<sup>241</sup> *Codex*, 155; en NA, GRRek, inv. nr. 5576, fol. 32r; en inv. nr. 5590, fol. 54v; en Arkenbout, *Frank*, 136-139.

<sup>242</sup> Pleij, *Zotheid*, 37, 41. De zot van Adolf van Kleef ontving in 1474 een tabbaard, kousen en een kap van de stad Middelburg; Kesteloo, 'Stadsrekeningen II', 82.



van Lodewijk van Brugge.<sup>243</sup> Wat zij precies deden aan het hof wordt niet duidelijk uit de bronnen. Herauten waren van oorsprong kenners van heraldiek en heraldieke wapens, een functie die ontstond met de opkomst van de ridderschap. Zij controleerden als scheidsrechters bijvoorbeeld bij toernooien de wapens van de deelnemende ridders. In de veertiende en vijftiende eeuw ontwikkelden zij zich tot experts van de hoofse gebruiken, maar zij werden door hun heren ook ingezet als boodschapper of diplomaat. Op het slagveld traden zij op als onschendbare boodschappers. Herauten konden in deze hoedanigheid soms belangrijke informatie over de tegenstander inwinnen. De heraut die Jan van Brabant in 1424 naar Engeland zond om Jacoba van Beieren en haar nieuwe echtgenoot Humphrey van Gloucester te bespioneren, werd echter herkend, gevangen genomen en gezeseld. Herauten droegen speciale kleding en op hun mantel was het wapen van hun heer aangebracht. De status van de heer bepaalde ten dele ook de plaats die een heraut innam in de hiërarchie van de herauten.<sup>244</sup>

Het herautenambt ontwikkelde zich in de late middeleeuwen van heraut tot heraut-literator en vervolgens tot wapenkoning-kroniekschrijver. Tot de literaire taken van de heraut behoorde het verslaan van de dappere daden van ridders bij toernooien en veldslagen. De 'registrars of prowess' deden dit in de vorm van ereredes, korte gedichten met een overzicht van de eervolle wapenfeiten van een ridder en een beschrijving van zijn wapen. Vanaf de late veertiende eeuw gebeurde dit ook in de vorm van kronieken, zoals de *Wereldkroniek* en de *Hollantsche cronike* (1409) van de Hollandse heraut Beieren, die eerder als heraut Gelre aan het Gelderse hof verbonden was geweest.<sup>245</sup> De bloei van het herautenwezen van de dertiende tot de zestiende eeuw relateert Melville aan hun functie van intermediair ten tijde van de opkomst van de dynastieke staten; enerzijds vertegenwoordigden herauten hun heren en beschermden zij de ridderlijke eer en adellijke onafhankelijkheid, anderzijds waren zij instrumenten in handen van de vorst om een adellijke hiërarchie te bewerkstelligen en het gedrag van de edelen te reguleren.<sup>246</sup> Dit is ook zichtbaar in het werk van de heraut Beieren die in zijn *Cronike* ridderschap en eer toespitst op de vorst: ridders behaalden in zijn dienst eer op het slagveld.

De jacht is het laatste adellijke tijdverdrijf waar de rekeningen blijk van geven. In Zeeland was het jagen op hazen zonder toestemming van de graaf volgens de keur van 1256 verboden. De jacht op patrijzen was alleen toegestaan met 'eene spereware of met andren [edele] voghelen'. In de vijftiende en begin zestiende eeuw mochten heren binnen hun ambacht jagen, mits dit met een hond of roofvogel gebeurde. In de grafelijke duinen en waranden mocht er alleen op konijnen en hazen gejaagd worden met uitdrukkelijke toestemming van de vorst.<sup>247</sup> Het afdwingen van deze verboden was niet eenvoudig. De graaf vaardigde regelmatig plakkaaten uit waarin de jacht verboden werd voor personen die geen ambachtsheer waren. Alleen de pachters van het jachtrecht mochten jagen in de grafelijke domeinen. Een andere maatregel was dat alleen ambachtsheren met meer dan 100 gemeten ambacht in een parochie jachthonden mochten bezitten. Anderen mochten niet meer dan een hond bezitten, die zij moesten 'poten int

<sup>243</sup> NA, GRRek, inv. nr. 5576, fol. 32r; inv. nr. 5584, fol. 50v; en inv. nr. 5590, fol. 55v; en vgl. Janse, *Ridderschap*, 316, die concludeert dat herauten in Holland vrijwel ontbraken na 1425.

<sup>244</sup> Van Anrooij, *Spiegel*, 16-28, 48; en Keen, *Chivalry*, 128, 134-142.

<sup>245</sup> Janse, *Ridderschap*, 315-316, 322, 341; en Verbij-Schillings, *Beeldvorming*, 21, 239-243.

<sup>246</sup> Melville, 'Hérauts', 498-499. De heraut, die als intermediair stond tussen vorst en edelen, oefende een beroep uit dat 'publiquement autorisée, se chargea du « management » de la présence et de la présentation symbolique des prétentions aristocratiques'. Zie verder het themanummer 'Le héraut, figure européenne (XIVe-XVIe siècle)' van *Revue du Nord* 88 (2006). In 2010 verschijnt onder leiding van Torsten Hiltmann op <http://www.heraudica.org> een database van herauten uit de Bourgondische periode.

<sup>247</sup> Kruisheer, *Landkeuren*, 102; Fruin, *Keuren*, 226-229; en § 3.1.3.

eerste lit boven den voet', dat wil zeggen vastleggen of amputeren, om te voorkomen dat ze voor de jacht gebruikt zouden worden. Het schieten van zwanen, reigers, patrijzen, fazanten en eenden werd eveneens verboden, evenals het gebruiken van netten, strikken of andere instrumenten om te jagen of te vissen.<sup>248</sup>

Het bedrijven van de jacht met honden en roofvogels gaf uitdrukking aan de status van een edelman of -vrouw. Zij leerden het reeds als kind en voor sommige edelen en jonkvrouwen was het een zeer geliefd tijdverdrijf. De jacht bood edelen tevens een mogelijkheid om kracht en behendigheid te tonen.<sup>249</sup> In Zeeland was het jachtrecht evenwel geen adellijk standrecht, maar voorbehouden aan de ambachtsheren die van oorsprong allemaal van adellijke geboorte waren.<sup>250</sup> Over de jacht door de hoge edelen is het meest bekend. Een bekende vorm van lustjacht was het zogenaamde *vliegen*, het jagen op vogels met afgerichte valken of sperwers. Frank van Borssele had ten behoeve van deze jacht een meestervalkenier, drie tot vier valkeniers en twee knechten in dienst. De edelman had verschillende valken, haviken en sperwers in bezit, die huisden in het valkenhuis te Brielle. Edelen gaven elkaar regelmatig roofvogels ten geschenke. Soms waren ze van ver geïmporteerd, zo haalde valkenier Jan van Hulst in 1466 een geervalk en slechtvalk uit Noorwegen voor zijn heer.<sup>251</sup> Adriaan van Borssele was ook een fervent valkenier en zijn weduwe Anna van Bourgondië, die hertrouwd was met Adolf van Kleef, had in 1476 eveneens een valkenier in dienst.<sup>252</sup> Voor de jacht op klein wild als konijnen, hazen en gevogelte werden jachthonden gebruikt door de edelen. Frank van Borssele kon voor groter wild als herten en zwijnen, dat in Zeeland waarschijnlijk niet meer rondliep, terecht in Holland. Hij was namelijk houtvester van de Haarlemmerhout en bewaarder van de duinen in Noord-Holland. In september 1457 kreeg de jager van Jan van Bergen, heer van Walhain, 5 postulaatguldens, omdat hij 'in Hollant mit zijnen honden mit mijnen here (Frank van Borssele) gejaecht hadde'.<sup>253</sup> Er zijn geen aanwijzingen voor het bestaan van grote gezamenlijke adellijke jachtpartijen. Er was in Zeeland geen vorst die dit hoofse gebruik kon initiëren.<sup>254</sup>

De schaal en pracht van het hof van Frank van Borssele was waarschijnlijk ongeëvenaard in het vijftiende-eeuwse Holland en Zeeland.<sup>255</sup> Het hofleven te Brielle was een belangrijke indicator van de hoge sociale status van de graaf van Oostervant. In de archieven van de overige

<sup>248</sup> ZA, RZ BO, inv. nr. 833, fol. 45v (1432-1433); inv. nr. 835, fol. 38v (1434-1435); inv. nr. 864, fol. 37r (1455); inv. nr. 149, fol. 122v-123r (1523); inv. nr. 950, fol. 38r (1527); inv. nr. 155, fol. 141r; inv. nr. 952, fol. 53r (1529); inv. nr. 156, fol. 140v (1530); en inv. nr. 966, fol. 68r (1536); ZA, HV, inv. nr. 107 (ca. 1500); en Fruin, *Abdij*, reg. 733 (1436). Het jachtrecht in de grafelijke duinen op Walcheren en Schouwen gaf ook conflicten; zie: Van Rompaey, *Raad*, 295-296. Adriaan van Borssele schafte in 1450 drie 'weselvallen' aan, 'om in die dunen te zetten'; ZA, BB, inv. nr. 101, fol. 6r.

<sup>249</sup> Janssens, 'Chasse', 150-151; Rösener, 'Jagd', 11-12, 21-28; Orme, *Childhood*, 191-192; Niedermann, *Jagdwesen*, 306-310, 317-325; en Janse, *Ridderschap*, 344. De Bourgondische hertogin Maria van Bourgondië overleed in 1482 ten gevolge van verwondingen die ze had opgelopen tijdens de valkenjacht en ook Maria van Hongarije had grote belangstelling voor de valkenjacht; Gorter-van Royen, *Maria*, 302-304.

<sup>250</sup> Zie voor het jachtrecht als standrecht in het zestiende-eeuwse Holland: Janse, *Ridderschap*, 349-353.

<sup>251</sup> NA, GRRek, inv. Nr. 5581, fol. 74r; inv. nr. 5590, fol. 82r; Arkenbout, *Frank*, 128-131; en Janse, *Ridderschap*, 346-347. Op 29 mei 1530 vaardigde het Hof van Holland een plakkaat uit dat alle gevangen valken, geervalken, blaten (vrouwtjes valken) en andere edele vogels bij de valkenier te Den Haag gebracht moesten worden, die er een vaste prijs voor zou betalen. Het werd verboden om nog langer roofvogels buitenslands te verkopen; NA, GRReg, inv. nr. 8, fol. 77v-78r.

<sup>252</sup> Adriaan van Borssele was in oktober 1451 in Brabant om 'die valken te bevliegen'; ZA, BB, inv. nr. 101, fol. 3r, 4v; inv. nr. 102, fol. 3v, 4r, 9r; inv. nr. 104, fol. 24r; en ZA, RZ BO, inv. nr. 1314.

<sup>253</sup> NA, GRRek, inv. nr. 5581, fol. 57r. En zie voor conflicten tussen edelen over het jachtrecht in Holland: Janse, *Ridderschap*, 347-352; en Van Gent, *Saken*, 208.

<sup>254</sup> Hertog Filips de Goede organiseerde regelmatig jachtpartijen in de bossen van Brabant, Henegouwen en Artesië, die een onlosmakelijk onderdeel waren van het hofleven. Hoofse jachtpartijen hadden een duidelijke sociale functie: 'Eine Jagdpartie war ein Gesellschaftsspiel, zu dem man sich an einem bestimmten Ort begab, und während dem bestimmte Regeln galten.'; Niedermann, *Jagdwesen*, 332-335.

<sup>255</sup> Janse, *Ridderschap*, 99-100

hoge edelen in Zeeland zijn alleen domeinrekeningen bewaard gebleven, waaruit het hofleven niet gereconstrueerd kan worden. Ter illustratie: het hof Popkensburg te Sint-Laurens werd in 1477 voor Anna van Bourgondië beheerd door een kastelein, twee hofmannen, poortwachter, twee koks, twee schuurknechten, een kamermeisje, drie jonkvrouwen en een pluimgraaf die de zwanen verzorgde. De vrouwe woonde zelf op het kasteel te West-Souburg, waardoor van een eigenlijk hofleven te Popkensburg geen sprake was.<sup>256</sup> De allure van de hofhouding en levensstijl van edelen van lagere status correspondeerde met hun rijkdom en aanzien. Naar de omvang van het hof en de aard van het dagelijkse leven van deze edelen kan alleen maar worden gegist.

#### 7.4 Culturele activiteiten en mecenaat

Het Bourgondische hof was in de vijftiende eeuw befaamd om zijn pracht en praal. De Habsburgse vorsten verstrekten niet minder opdrachten aan kunstenaars. Het mecenaat van de vorst had niet alleen vermaak tot doel; het versterkte en bevestigde ook zijn macht en aanzien. De imposante plechtigheden en kunstobjecten vormden propaganda-instrumenten en waren symbool van status van de vorst.<sup>257</sup> Het bekende voorbeeld van het mecenaat van Lodewijk van Brugge maakt duidelijk dat edelen in Bourgondisch-Habsburgse periode ook belangrijke opdrachtgevers waren voor miniaturisten, kopiisten, brokaatwerkers, architecten, goud- en zilversmeden, (glas)schilders, beeldhouwers, componisten en geleerden.<sup>258</sup> Zij beschikten over de middelen om te investeren in luxe kostbaarheden en deze *conspicuous consumption* paste geheel bij hun adellijke staat.

Over het algemeen is er weinig systematisch onderzoek verricht naar het mecenaat van laatmiddeleeuwse edelen. Dit heeft te maken met het feit dat veel *objets de luxe* verloren zijn gegaan en dat de middeleeuwse ambachtslieden die ze vervaardigden vaak anoniem zijn gebleven. Sommige van hen zijn wel bekend, zoals de goudsmeden Hendrik en Anthonis van Groesbeeke en de glasschilder Zweder van Opburen uit Den Haag, bij wie Frank van Borssele zijn bestellingen plaatste.<sup>259</sup> Paulus van Borssele bestelde bij de verder onbekende schilder Anthonis Jansz van der Grade een groot altaarstuk, met daarop afgebeeld de maagd Maria, het kindje Jezus en de apostel Paulus, alsmede de opdrachtgever met zijn vrouw Aleid van Haarlem en hun kinderen. Dit ten behoeve van de Sint-Pauluskapel die het echtpaar in de kerk van Veere had gesticht in 1495.<sup>260</sup> De beeldhouwer die de beelden van de heren van Veere en hun echtgenotes voor het stadhuis van Veere vervaardigde was afkomstig uit Mechelen en droeg de naam Michiel Ywijns. Deze losse gegevens bieden echter niet genoeg houvast om de reikwijdte van het adellijke mecenaat en culturele belangstelling van de edelen in Zeeland vast te stellen.

Edelen konden persoonlijke belangstelling hebben voor culturele activiteiten. Zo traden Anna van Borssele, haar zoon Adolf en kleinzoon Maximiliaan van Bourgondië op als patronen van verschillende humanistische geleerden. Enige intellectuele en culturele onderlegdheid was in de zestiende eeuw een vereiste voor hoge edelen. Het paste bij hun levensstijl, evenzo goed als de exuberante kant daarvan. Maria van Hongarije schreef over Adolf, die was opgevoed door Erasmus' vriend Jacob Battus: 'Devant disner, il fait bon parler à luy, mais l'après disner, il n'y a

<sup>256</sup> ZA, BB, inv. nr. 105, ongefotografeerd.

<sup>257</sup> Paravicini, 'Court', 524; Kerkhoff, *Maria*, 187; en zie tevens: Huizinga *Herfsttij*, hoofdstuk 18: 'De kunst in het leven'.

<sup>258</sup> Wijsman, 'Patterns', 54, 69-69. Zie voor het mecenaat van Lodewijk van Brugge, die een groot bibliofiel was: Martens red., *Lodewijk*, passim; en Vale, 'Nobleman', 115-128. Per abuis wordt Wolfert van Borssele in het laatste artikel een zoon genoemd van Frank in plaats van Hendrik van Borssele.

<sup>259</sup> Arkenbout, *Frank*, 153, 155 en 172.

<sup>260</sup> Ermerins, *Walcheren*, 81-82.

pas d'ordre'.<sup>261</sup> Van de Zeeuwse Bourgondiërs toonde Filips († 1524), een bastaardzoon van hertog Filips de Goede, een bijzondere belangstelling voor de klassieke Oudheid en de humanistische letterkunde. Hij studeerde te Leuven en maakte daarna carrière als diplomaat, gouverneur en bevelhebber. In 1498 werd hij benoemd tot admiraal van de Nederlanden en in 1515 tot rentmeester-generaal van Zeeland. Zijn loopbaan kreeg een belangrijke wending in 1517, toen hij verkozen werd tot bisschop van Utrecht.<sup>262</sup>

**Afbeelding 7.13: Neptunus en Amphitrite, Jan Gossaert, 1516**



Filips van Bourgondië had zich in 1508 te West-Souburg gevestigd, nadat hij het kasteel van zijn halfzus Anna van Bourgondië had geërfd.<sup>263</sup> Geïnspireerd tijdens een reis door Italië (1508-1509), liet hij het slot verbouwen door bekende architecten, beeldhouwers en schilders en voerde hij een hofhouding naar Italiaans voorbeeld. De brede culturele belangstelling van Filips bleek uit de aanwezigheid van de humanistische geleerde Gerrit Geldenhouwer aan zijn hof – die in 1529 zijn biografie schreef onder de titel *Vita clarissimi principis Philippi a Burgundia* – en de contacten met onder meer Erasmus. Hij bezat verder verschillende schilderijen, waaronder de 'Keisnijding' van Jeronimus Bosch. Hofschilder Jan Gossaert vervaardigde voor zijn broodheer in 1516 met de 'Neptunus en Amphitrite'; een bijzonder schilderij, omdat het

<sup>261</sup> Zie § 6.5.1; Baelde, 'Edellieden', 40; en Blom, 'Geschiedenis', 181.

<sup>262</sup> Cools, *Mannen*, 169-171; en Sicking, *Zeemacht*, 55-57.

<sup>263</sup> Sterk, *Philips*, 19; en bijlage 9. Filips erfde blijkens een boedelinventaris opgemaakt na zijn dood van Anna verder kostbaarheden, tapijten, manuscripten en een portret van haar echtgenoot Adolf van Kleef.

voor het eerst in de Nederlanden volledig aan een thema uit de Oudheid was gewijd. De afgebeelde Neptunus, de god van de zee, verwees naar het admiraalschap van Filips van Bourgondië. Het schilderij (188 x 124 cm) hing op het kasteel Souburg; in de rechterbovenhoek staan de naam en het devies – ‘A plus sera’ – van Filips te lezen (afbeelding 7.13).<sup>264</sup>

Het patronaatschap van Filips van Bourgondië oversteeg het algemene niveau van belangstelling van hoge edelen voor de kunsten in de eerste helft van de zestiende eeuw, hoewel het humanisme de intellectuele en culturele activiteiten van deze edelen onmiskenbaar heeft bevorderd. Deze invloed ontbrak nog aan het Bourgondische hof, maar dit impliceert niet dat de edelen uit de Bourgondische periode geen culturele belangstelling hadden.<sup>265</sup> Integendeel, de Bourgondische hertogelijke familie en de hoge edelen aan het hof waren, als bezitters van verluchte handschriften, getijdenboeken en portretten, belangrijke opdrachtgevers voor vertalers, kopiisten, miniaturisten en schilders. Door de mode aan het Bourgondische hof kreeg het boekenbezit onder de hoge edelen in de Nederlanden een duidelijke impuls in de tweede helft van de vijftiende eeuw. Het bezitten van verluchte handschriften verleende in het bijzonder sociale distinctie aan de hoge edelen. Zij investeerden evenwel nauwelijks in altaarstukken, die wel erg populair waren onder de niet-adellijke vorstelijke ambtenaren.<sup>266</sup>

**Afbeelding 7.14: Miniatuur van Wolfert van Borssele en Charlotte van Bourbon op bezoek bij een kopiist**



<sup>264</sup> Sterk, *Philips*, 25, 27 en 97-147.

<sup>265</sup> Vanderjagt, 'Learning', 267-268.

<sup>266</sup> Wijsman, 'Patterns', 59, 61; en Idem, *Weelde*, 114-116. Bij deze conclusie moet wel aangetekend worden dat heel veel altaarstukken verloren zijn gegaan, waardoor de cijfermatige onderbouwing niet geheel betrouwbaar kan zijn.

Wolfert van Borssele was zonder twijfel de hoge edelman met de meest indrukwekkende bibliotheek in Zeeland. Zijn bibliofilie blijkt uit het feit dat het bezit van ten minste 27 manuscripten aan hem toegeschreven kan worden, voornamelijk Franstalige didactische, theologische en historische werken en een zestiental liturgische werken.<sup>267</sup> In 1446-1447 deed Hendrik van Borssele reeds een betaling voor het kopiëren van de *De regimine principum* door Aegidius Romanus ten behoeve van zijn zestienjarige, net gehuwde zoon Wolfert.<sup>268</sup> Wolfert beschikte later onder meer over een Latijnse versie van Augustinus' *De civitate Dei* en Franstalige kopieën van de *La guerre des juifs* door Flavius Josephus en de *Livre des propriétés des choses* door Bartholomaeus Anglicus. In Wolferts exemplaar van een Franse prozavertaling van Ovidius' *Metamorphosen* is een miniatuur, toegeschreven aan de miniaturist de Meester van Margaretha van York, opgenomen, waarop hij en zijn tweede vrouw Charlotte van Bourbon staan afgebeeld tijdens een bezoek aan de kopiist. Het manuscript moet na 1 mei 1478 vervaardigd zijn, want Wolfert draagt de keten van de Gulden Vlies en hij werd pas in dat jaar verkozen tot Vliesridder. In de ondermarge staat ook het wapen van Wolfert afgebeeld (afbeelding 7.14). Charlotte van Bourbon was kort daarvoor, op 18 maart 1478, al overleden. Zij bezat zelf een rijk versierd getijdenboek.<sup>269</sup>

Over de bibliotheken van andere Zeeuwse edelen is veel minder bekend.<sup>270</sup> Frank van Borssele, heer van Sint-Maartensdijk, liet in 1455 een Nederlandse kroniek afschrijven en verluchten, in 1458 kocht hij een *Bouck van astronomien* en nog een jaar later liet hij *De mirabilibus mundi* vertalen in het Nederlands. Hij bezat verder enkele getijdenboeken en wat genealogische werken.<sup>271</sup> Het waren voornamelijk Nederlandstalige didactische en historische werken. Frank van Borssele maakte, blijkens zijn collectie, geen deel uit van het Bourgondische netwerk van bibliofielen, waartoe Wolfert van Borssele behoorde. Wolfert onderhield contacten met erkende handschriftenverzamelaars als hertog Filips de Goede, zijn eigen zwager Lodewijk van Brugge en Filips van Kleef. De inhoud van hun bibliotheken, die elk met eigen accenten overwegend Franstalige didactische en historische werken omvatten, werd bepaald door de mode aan het Bourgondische hof. Ondanks de verschillende voorliefdes van edelen, moesten hoge edelen in de vijftiende eeuw in het bezit zijn van boeken of verluchte handschriften. In de zestiende eeuw was deze mode voorbij aan het vorstelijke hof. Sommige edelen verkochten de bibliotheken die zij erfden van hun ouders, daarentegen verzamelde Antoon van Lalaing uit belangstelling tweedehands handschriften.<sup>272</sup>

De bibliotheken van de Bourgondische edelen bevatten nauwelijks intellectuele Latijnse werken afkomstig uit het universitaire of kerkelijke milieu en waren niet beïnvloed door het

<sup>267</sup> Wijsman, *Weelde*, 198-202. Met dank aan Hanno Wijsman voor de inzage in de herziene versie. Waarschijnlijk bezat Wolfert van Borssele nog meer werken, want in zijn opdracht werd er tussen 1453-1457 een Franse vertaling gemaakt van de Latijnse *Chronographia* van Johannes Beke – een veertiende-eeuwse kroniek over Holland – ten behoeve van Filips de Goede. In de bibliotheek van Zandenburg moet dus een Latijnse kopie aanwezig zijn geweest.

<sup>268</sup> ZA, HV, inv. nr. 148 (rekening 1446-1447). Wolfert van Borssele schakelde de monniken uit het Regulierenklooster te Vrouwenpolder in voor het kopiëren en onderhouden van zijn boeken blijkens een rekening uit de jaren 1471-1476. Zij schreven, verluchten en bonden meerdere boeken in; Ibidem, inv. nr. 182; en Ermerins, *Walcheren*, 50-51.

<sup>269</sup> Backhouse, 'Hours', 71-88.

<sup>270</sup> Er zijn wel aanwijzingen dat zij boeken bezaten. Adriaan van Borssele betaalde in 1451 bijvoorbeeld een klein bedrag aan een zilversmid 'van twee sloten an mijnen joncfrou bouck te maken', waarschijnlijk ging het om een getijdenboek van Maria van Kats; ZA, BB, inv. nr. 104, fol. 4v.

<sup>271</sup> Wijsman, *Weelde*, 203-204.

<sup>272</sup> Wijsman, *Weelde*, 331-335, 344-346, 357. Zie voor de bibliotheek van Antoon van Lalaing en Elisabeth van Culemborg, die 385 boeken telde; Ibidem, 274-286. Een groep van 24 banden was afkomstig uit de kerken op Borssele, voornamelijk canoniek juridische werken, die zij mogelijk als eigenaren van de heerlijkheid Borssele verzameld hadden.

humanisme. Op een enkele uitzondering na, zoals de bibliotheek van Filips van Bourgondië, heer van Blaton. Bourgondische edelen bezaten kronieken, ridderliteratuur, lyriek en didactische werken, die pasten bij hun plaats in de sociale orde. Doordat het bezit van boeken status verleende aan de eigenaar, verwierven lager geplaatste edelen, vorstelijke ambtenaren en leden van de stedelijke elites evenzeer boeken. Jan de Gros, de vertrouweling van Karel de Stoute, liet bijvoorbeeld een fraai verlucht exemplaar van de *Faits et dits mémorables* van Valerius Maximus vervaardigen. De Brugse edelman Jan de Baenst schafte een collectie handschriften aan, die qua inhoud en vorm veel gelijkenis toonde met de bibliotheek van zijn stadgenoot Lodewijk van Brugge.<sup>273</sup> Culturele interactie tussen hoge edelen, lage edelen, vorstelijke ambtenaren en goeode burgers was dus niet uitgesloten.

Over het boekenbezit van de edelen in Zeeland die geen toegang hadden tot het vorstelijke hof is weinig bekend. In de enkele bewaarde boedelinventarissen worden geen boeken genoemd, maar het is niet ondenkbaar dat edelen van lagere status ten minste enkele (liturgische) boeken in bezit hebben gehad. Een aanwijzing voor boekenbezit en culturele belangstelling onder de modale en lage edelen is hun participatie aan rederijderskamers, die door de culturele invloeden van Vlaanderen en Brabant rond 1480 in de Noord-Nederlandse steden opdoken. Klaas van Ruiven en Jacob van Kats – trouwe dienaars van de Bourgondisch-Habsburgse vorsten – maakten deel uit van het vroegste rederijdersmilieu in Haarlem en onderhielden ook relaties met kamers in Leiden en Den Haag. Zij verspreidden via deze netwerken teksten die aan het Bourgondische hof circuleerden, door ze te vertalen en de Haarlemse drukker Jacob Bellaert te patroneren.<sup>274</sup> De Zeeuwse steden Goes, Reimerswaal, Tholen, Veere en Middelburg hadden aan het einde van de vijftiende eeuw kamers. Hendrik van Bruelis, wiens zuster Maria gehuwd was met Willem Jacobsz van Kats, was medeoprichter van de kamer van Kapelle (Zuid-Beveland) in 1508. Ondanks deze participatie van edelen aan het stedelijke culturele leven, bleef hun lidmaatschap van rederijderskamers in Zeeland over het geheel genomen erg beperkt.<sup>275</sup>

## 7.5 Conclusie

Een edelman behoorde zijn *staet* waar te maken door de daarbij passende levensstijl te voeren. Een adellijke levenswijze rechtvaardigde niet alleen zijn aanspraken op adellijke privileges, maar representeerde tevens zijn macht, rijkdom en status. Edelen konden zichzelf zo in sociaal opzicht onderscheiden van andere edelen en niet-edelen. De betekenis van dit uiterlijk vertoon blijkt heel duidelijk uit de moeite die personen die adeldom begeerden, deden om bij de gevestigde adellijke families te behoren. Uit de analyse van het geslachtsbewustzijn, ridderlijk gedrag, kasteelbezit en mecenaat van de edelen in Zeeland als uitingsvormen van sociale distinctie, blijkt dat er accentverschuivingen plaatsvonden in de representatie van de adellijke staat en identiteit. De betekenis van deze ontwikkelingen kan pas echt op waarde worden geschat in een vergelijkende studie, die het hier gehanteerde regionale perspectief overschrijdt. De conclusies die voor Zeeland getrokken zijn, hebben overwegend betrekking op het hoge en

<sup>273</sup> Wijsman, *Weelde*, 324, 348-349; en Contamine, *Noblesse*, 267-277. Zie voor de bibliotheek van de familie De Baenst: Van Hoorebeeck, 'La ville', 45-67.

<sup>274</sup> Keesman, 'Bellaert', 27-48. In *Der sonderen troost* (1484) is een houtsnede opgenomen, waarop de wapens van de familie van Kats en van Ruiven zichtbaar is. Jacob van Kats, gehuwd met Elisabeth van Ruiven, was de zwager van Klaas van Ruiven, die op zijn beurt gehuwd was met een achternichte van Jacob, Maria van Kats. Jacobs broer Jan van Kats liet het allegorische gedicht *Le chevalier délibéré* van Olivier de la Marche tussen 1486 en 1489 drukken te Gouda en verspreiden; Sutch, 'Gouda-editie', 138, 140, 149.

<sup>275</sup> Van Dixhoorn, *Geesten*, 69-74, 171-173, 181-182; en Meertens, *Letterkundig*, 75-77.

modale segment van de onderzoekspopulatie. Het bronmateriaal bevat nauwelijks gegevens over de wijze waarop lage edelen blijk gaven van hun adeldom, terwijl zij zichzelf als edelen nauwelijks meer onderscheidden van burgers en boeren in het dagelijkse leven.

Afstamming was in Zeeland een belangrijk element van de adellijke identiteit en vond zichtbaar uitdrukking in de naamgeving en het heraldisch familiewapen. De geslachtsnaam en het wapen werden langs mannelijke lijn doorgegeven aan het nageslacht. De nadruk in de representatie van het voorgeslacht kwam hierdoor niet eenzijdig op de agnatische lijn te liggen. Het was niet uitzonderlijk om in naamgeving en heraldiek elementen op te nemen die verwezen naar het bezit van een heerlijkheid of kasteel dan wel naar de afstamming van de vrouwelijke kant. In het gebruik van wapens op grafmonumenten en schilderijen werd naar het geslacht van zowel de vaderszijde als de moederszijde verwezen, weliswaar op hiërarchische wijze. Volle adeldom had men in Zeeland ook alleen wanneer alle grootouders edelen waren. Van een sterk patrilineaire geslachtsopvatting was in Zeeland geen sprake. Het ontbreken van mannelijk primogenituur in het Zeeuwse erfrecht biedt hiervoor geen verklaring, want tot het einde van de vijftiende eeuw was vererving via dochters niet mogelijk in het graafschap. Het begrip van adeldom in Zeeland steunde minder op het leenerfrecht, dan wel voor andere landen wordt verondersteld. Er zijn indicaties dat de Zeeuwse edelen in de eerste helft van de zestiende eeuw meer accent legden op hun voorgeslacht om zich in sociaal opzicht te onderscheiden van niet-adellijke ambtenaren en stedelingen die politiek-economisch gelijkwaardig waren. De grotere nadruk op de adellijke afstamming in Zeeland hield dus geen verband met de proliferatie van lenen zoals Morsel voor het vijftiende-eeuwse Franken vaststelde, omdat dit proces in Zeeland al eerder was voltooid.

De riddertitel bood aan sommige edelen de mogelijkheid om zich te onderscheiden van anderen. Bovendien bracht de titel of het behoren tot een ridderlijke familie in de vijftiende eeuw het politieke voorrecht van convocatie voor de gezamenlijke Hollands-Zeeuwse dagvaarten met zich mee. Vanaf het einde van de vijftiende eeuw nam het aantal ridders in Zeeland significant af, omdat de mogelijkheid om op het slagveld tot ridder geslagen te worden voor edelen verdween. In de zestiende eeuw dook een nieuw riddertype op: de loyale ambtenaar die door vorstelijke ridderslag geadeld werd. Na 1500 nam de betekenis van het ridderideaal in Zeeland snel af, een patroon dat ook in andere landen zichtbaar was. Aan ridderlijke activiteiten als toernooien, feesten en reizen nam het merendeel van de Zeeuwse edelen in vijftiende eeuw geen deel, omdat ze exclusief onderdeel werden van de ridderlijk-hoofse hofcultuur. De Zeeuwse steden hadden in vergelijking met de steden in de zuidelijke Nederlanden niet de politieke en economische positie om toernooien te organiseren voor de Bourgondische vorsten. Alleen de top van de adellijke populatie had toegang tot het hof en maakte een kans om tot ridder van de Orde van het Gulden Vlies gekozen te worden. In de vijftiende eeuw behoorden de Zeeuwen Frank van Borssele, Hendrik van Borssele, Wolfert van Borssele en Jan van Kruiningen tot dit exclusieve gezelschap. Een aantal van de uitheemse hoge edelen die in Zeeland belangen hadden, waren ook lid van deze vorstelijke ridderorde.

Het kasteel vertegenwoordigde de macht en rijkdom van een edelman en speelde een rol in de adellijke identiteit omdat geslachtsnamen vaak afgeleid waren van de naam van het stamslot. In de vijftiende eeuw had het kasteel eigenlijk geen militaire functie meer, des te meer werd het een symbool van aanzien. De omvang van het kasteel varieerde naar gelang van de economische positie van de eigenaars: hoge edelen bewoonden grote kastelen die ommuurd en omgracht waren en een groot voorhof hadden. Over de omgrachte hofstedes van de lage edelen



is weinig bekend, maar hun huizen waren zelfs niet in alle gevallen van steen. De adellijke of ambachtsheerlijke privileges in Zeeland raakten aan het einde van de vijftiende eeuw gekoppeld aan de omvang van het ambachtsbezit, waarvoor kasteelbezit geen voorwaarde was. Op het kasteel speelde zich het adellijke hofleven af. Het voorbeeld van het hof van Frank van Borssele laat de bedrijvigheid aan de grote adellijke hoven zien: het beheer van de domeinen, de bezoeken van edelen, ambtenaren en vrienden, het vermaak door reizende kunstenaars en herauten, en de jacht met honden en vogels.

In de zestiende eeuw werd het adellijke hof een plaats waar kunstenaars en geleerden verbleven. De Bourgondiërs in Zeeland traden op als patronen van humanistische geleerden, beeldhouwers, schilders en architecten, zoals geïllustreerd is aan de hand van het hof van Filips van Bourgondië te Souburg. Dit hield een verschuiving in ten opzichte van de vijftiende eeuw, toen hoge edelen een andere culturele en intellectuele belangstelling toonden. Het vorstelijke hof was toonaangevend voor de hoogadellijke cultuur, zoals blijkt uit de populariteit van het bezit van verluchte handschriften in de tweede helft van de vijftiende eeuw. Mecenaat was in de vijftiende en zestiende eeuw primair te vinden bij de edelen uit de kringen van het vorstelijke hof. De mate waarin edelen van lagere status zichzelf onderscheidden door hun culturele interesse en optraden als patroon is moeilijk vast te stellen. De activiteiten op literair vlak van Klaas van Ruiven en Jacob van Kats duiden er wel op dat zij aansluiting zochten bij het stedelijke rederijersmilieu, waarin de betrekkelijkheid van sociale grenzen in de late middeleeuwen nog maar eens naar voren komt. De middelen van deze edelen waren beperkter en het investeren in dit aspect van de adellijke levensstijl was voor hen minder van belang.



## Slotbeschouwing

In 1549 maakte Filips van Spanje een rondreis langs de landen en steden in de Nederlanden om gehuldigd te worden als toekomstig opvolger van zijn vader keizer Karel V. Op 20 augustus deed hij de stad Reimerswaal aan, waar de hulding en de eedaflegging door de prins en de Staten van Zeeland plaatsvonden. Onder de aanwezige edelen waren Maximiliaan van Bourgondië, de stadhouder van Holland en Zeeland, en zijn zwager Jan van Kruiningen. Vanwege zijn drukke reisschema zag Filips af van een bezoek aan Middelburg en Zierikzee. Het politieke gewicht van de Zeeuwse hoofdsteden was binnen de Nederlanden relatief klein.

Van oudsher brachten de edelen in Zeeland als leenmannen hulde aan de nieuwe graaf. De huldingceremonie bevestigde de relatie tussen vorst en onderdanen. De edelen waren zonder meer de onderdanen met het hoogste aanzien. Hun sociaal-politieke dominantie bleef in de late middeleeuwen onverminderd van kracht, ook al onderging het politiek-economische landschap ingrijpende veranderingen. Tot 1323 streeden de Henegouws-Hollandse graven met de Vlaamse graven om het gezag in Zeeland; in 1549 maakte het graafschap deel uit van het uitgestrekte Habsburgse wereldrijk. Rond 1300 was de economische macht van de Zeeuwse steden uiterst gering en was er van politieke invloed nauwelijks sprake; rond 1550 waren zij in de schaduw van de Vlaamse en Brabantse metropolen economische productie- en handelscentra van betekenis, met een stem in de Staten van Zeeland. Tegen de achtergrond van deze processen van staatsvorming, verstedelijking en commercialisering, is de positie van de edelen in de Zeeuwse samenleving in de vijftiende en eerste helft van de zestiende eeuw onderzocht.

Zeeland was een klein land in vergelijking met het omliggende Brabant, Holland en Vlaanderen. Het graafschap stond nooit onder het gezag van een eigen graaf die binnen de landsgrenzen was gevestigd, maar maakte altijd deel uit van een groter staatkundig geheel. Zeeland kende door haar dynastieke geschiedenis een aantal politieke en sociale instituties met unieke karakteristieken, zoals het ambacht en het leenerfrecht. In de late middeleeuwen werd de afstand tussen de vorst en zijn Zeeuwse onderdanen steeds groter. Er waren ook geen belangrijke bestuursinstellingen in Zeeland gevestigd. De eilanden lagen perifeer ten opzichte van de grafelijke machtscentra in Den Haag en de zuidelijke Nederlanden. De geografische ligging en gesteldheid gaven Zeeland ook voordelen, want de steden en havenplaatsen vervulden in de vijftiende en zestiende eeuw een belangrijke economische en militaire rol. De belangrijkste toegang over zee tot de Vlaamse, Brabantse, ten dele ook Hollandse steden en hun achterland liep via de Zeeuwse eilanden. De Walcherse rede was in de zestiende eeuw de grootste markt voor zeegaande schepen in de Nederlanden. De Habsburgse vorsten lieten ook hun oorlogsvloot doorgaans in Zeeland uitrusten. In 1559 ging koning Filips II in Vlissingen aan boord van het schip dat hem voorgoed van de Nederlanden naar Spanje bracht.

Over de oorsprong van de edelen in middeleeuws Zeeland is weinig bekend. Adeldom en ridderschap waren aan het begin van de dertiende eeuw met elkaar verbonden geraakt. Van ministeriale ridders wordt in de Zeeuwse bronnen geen melding gemaakt. Het adellijke deel van de bevolking in Zeeland kende rond 1300 reeds een heterogene samenstelling. Aan de ene kant van het spectrum stonden machtige families, zoals Van Borssele, Van Renesse en Van Kruiningen, die ridders en knapen onder hun gelederen telden; aan de andere kant stonden vele kleine ambachtsheren die op grond van hun adellijke geboorte sociaal-juridische en fiscale

voorrechten genoten. De werkelijke adellijke macht lag bij de ridders en knapen die regelmatig in de omgeving van de graaf verkeerden. Zij beschikten over uitgebreide feodale en allodiale goederen die hen de financiële middelen verschafften om een adellijke levensstijl te voeren.

In het eerste kwart van de vijftiende eeuw – het startpunt van deze studie – was de samenstelling van de adel en de betekenis van adeldom in grote lijnen onveranderd. Adeldom was in het laatmiddeleeuwse Zeeland een persoonlijk juridisch statuut dat verworven werd door geboorte of vorstelijke verheffing. Deze status moest evenwel worden waargemaakt door een adellijke levensstijl te voeren. Voor de erkenning van zijn sociale positie en de daarbij behorende privileges was een edele gedwongen te investeren in zijn adellijke staat. Alleen door zichzelf in sociaal opzicht te onderscheiden, kon hij zijn adeldom en dat van zijn nageslacht veiligstellen. De betekenis van adeldom berustte derhalve op de macht, rijkdom en status van de individuele edelman. Kenmerken van deze staat waren in Zeeland onder meer het bezit van een hoge heerlijkheid of ambacht, het uitoefenen van vorstelijke ambten, het opgeroepen worden voor de dagvaarten, het participeren in militaire activiteiten, het huwen met partners van gelijke stand en het voeren van een adellijke levenswijze. Het laatste kwam tot uitdrukking in kasteelbezit, het dragen van adellijke en ridderlijke titels, het lidmaatschap van een ridderorde, de deelname aan toernooien, het bezitten van bepaalde dieren, het dragen van dure kledij, het beoefenen van adellijke activiteiten als de jacht, en het zich onthouden van handenarbeid.

Het feit dat adeldom, leengoederen en vaak ook ambten van generatie op generatie overgingen, maakte de reproductie van de adellijke staat tot een zaak van de familie. Dit kwam onder meer tot uiting in een uitgekende huwelijksstrategie en gezinspolitiek van de edelen om hun machtspositie zeker te stellen. Tevens verhoogden geboorte uit of allianties met een oud en aanzienlijk geslacht de status van een edelman. Deze afkomst werd zichtbaar gemaakt in het voeren van geslachtsnamen en heraldische wapens, die in de regel via de mannelijke lijn werden doorgegeven. Tot een sterk patrilineaire geslachtsopvatting leidde dit in Zeeland evenwel niet, want op grafmonumenten en memoriestukken werd de afstamming via de vaderskant en de moederskant benadrukt. Volle adeldom genoot men in Zeeland dan ook alleen als de vier grootouders edelen waren.

In deze studie staan de edelen en de betekenis van adeldom in de Zeeuwse samenleving van de vijftiende en eerste helft zestiende eeuw centraal. Enerzijds is de economische en politiek-bestuurlijke macht van de edelen als groep in kaart gebracht; anderzijds zijn de (familiale) strategieën van de edelen om hun politieke, economische en sociale positie te waarborgen geanalyseerd. Het uitgangspunt is een onderzoekspopulatie bestaande uit 544 meerderjarige mannen, weduwen, erfdochteren en minderjarige erfgenamen die in de bronnen voorkomen als edelen in Zeeland. Om de patronen van continuïteit en verandering in de omvang en samenstelling van de adellijke populatie zichtbaar te maken, is de onderzoekspopulatie opgesplitst in drie deelpopulaties die een dwarsdoorsnede geven van de actieve edelen in de steekproefjaren 1431, 1475 en 1535. Daarnaast is de onderzoekspopulatie ter wille van de analyse onderverdeeld in een hoog, modaal en laag stratum op grond van de kenmerken van hun adellijke staat. Op deze wijze is het vernieuwingsritme van de adellijke populatie in Zeeland vastgesteld, alsmede de interne verscheidenheid aan sociale posities van de edelen.

Vanwege de staat van het bronnenmateriaal is de identificatie van de edelen uit 1431 onvolledig. Er kan niettemin worden geconcludeerd dat de omvang van de adellijke populatie in de Bourgondisch-Habsburgse periode afnam. Tussen 1475 en 1535 daalde het aantal edelen van

205 naar 151, een relatieve afname van 26%. Tegelijkertijd nam het aantal adellijke families dat in Zeeland actief was met bijna de helft (45%) af tussen 1431 en 1535. Uit de reconstructie van de genealogische banden tussen de edelen uit de deelpopulaties blijkt dat 89 van 151 edelen (59%) uit 1535 nakomelingen waren van 39 edelen uit 1431. De overige 62 edelen in 1535 (41%) waren nieuwkomers, terwijl 149 van 188 edelen uit 1431 (79%) ruim een eeuw later geen nakomelingen meer hadden. Deze cijfers maken duidelijk dat het vernieuwingsritme van de adellijke populatie hoog was – mede omdat de lage edelen zijn meegenomen in het onderzoek –, zij het niet significant hoger dan in andere Europese regio's. Verder was de eigen aanwas onder de edelen sterk, waardoor de adellijke populatie toch continuïteit behield. Het aantal adellijke families nam door deze ontwikkelingen evenwel sterk af.

De constante vernieuwing van de samenstelling van de adellijke populatie en de veranderingen in haar omvang worden verklaard door biologische factoren, geografische bewegingen en sociale mobiliteit. Het ontbreken van wettig nageslacht was de belangrijkste oorzaak voor het uitsterven van adellijke geslachten, want gemiddeld moest ongeveer 38% van de edelen uit de drie deelpopulaties het stellen zonder overlevende mannelijke opvolger. Een tweede factor was het sociaal uitsterven van adellijke families, oftewel neerwaartse sociale mobiliteit. Het aantal lage edelen met weinig ambachtsbezit dat de adellijke staat verloor, nam in de tweede helft van de vijftiende eeuw toe. De voordelen van de adellijke status wogen voor hen niet meer op tegen de kosten die daaraan waren verbonden. De sociaal-politieke privileges werden bovendien beperkt tot edelen met ambacht van een bepaalde minimum omvang.

Het wegvallen van adellijke families werd ten dele opgevangen door eigen aanwas onder de edelen en door geografische mobiliteit. Het merendeel van de nieuwkomers onder de edelen was afkomstig uit andere gewesten. Zij kregen belangen in Zeeland omdat zij door huwelijk, vererving of aankoop, leengoederen in het graafschap verwierven of omdat zij daar door de landsheer in een ambt werden benoemd. Hoewel edelen in hun huwelijkspolitiek nooit aan landsgrenzen gebonden waren geweest, gaf de integratie van Zeeland in de Bourgondisch-Habsburgse personele unie onmiskenbaar een impuls aan de aanwezigheid van uitheemse edelen in Zeeland. Veel van hen vestigden zich niet in het graafschap, waardoor het percentage 'absente edelen' toenam van 6% in 1431 tot 31% in 1535. Deze afwezigheid van de edelen was van invloed op de algehele adellijke aanwezigheid in de Zeeuwse samenleving.

Opwaartse sociale mobiliteit speelde nauwelijks een rol in de vernieuwing van de adellijke populatie in Zeeland. Het aantal personen dat in de Bourgondisch-Habsburgse periode door stijging op de sociale ladder als edele werd beschouwd, was gering. Voor zeven personen uit het graafschap is vastgesteld dat zij door middel van de ridderslag of adelsbrief van de vorst adeldom verkregen. Een aantal niet-adellijke families profileerde zich als adellijk door een adellijke levensstijl te voeren en te huwen met adellijke partners. Slechts in een geval – de Middelburgse familie Van der Hooge – leidde dit tot sociale erkenning van adeldom zonder tussenkomst van de vorst. De nieuwe edelen waren actief als vorstelijk ambtenaar of stedelijk bestuurder en hadden vaak een hoge edelman als patroon. Voor de nieuwe edelen was de verworven status van belang omdat die nauw verbonden was met de uitoefening van publiek gezag. Onder de uitheemse edelen die belangen verkregen in Zeeland, waren eveneens meerdere nieuw geadelde personen, zoals de vorstelijke ambtenaren Jacob Cruesink, Ferrand de Gros, Pieter Lanchals, Jeronimus Lauwerijn, Jan Pieters en Jan Micault. Adeldom was in de late middeleeuwen echter geen sociale status die eenieder in de samenleving nastreefde. De adellijke

levensstijl was een forse investering, die zich alleen terugbetaalde voor personen die actief waren in het openbaar bestuur.

De grote afstand tot de vorst en het ontbreken van belangrijke bestuursinstellingen in Zeeland waren ten eerste oorzaak van de beperkte mogelijkheden tot opwaartse sociale mobiliteit. Staatsdienst kon in de late middeleeuwen een belangrijke opstap naar adeldom zijn, maar de kansen voor Zeeuwen om deze weg te bewandelen waren gering. In studies over de Bourgondisch-Habsburgse staatsinstellingen wordt vaak een grote nadruk gelegd op de mogelijkheden van sociale promotie onder vorstelijke ambtenaren. Hoewel er sprekende voorbeelden zijn van ambtenaren die geadeld werden, moet de betekenis en omvang van dit sociale verschijnsel worden gerelativeerd. Vanuit het Zeeuwse, regionale perspectief blijkt dat slechts een zeer klein deel van de adellijke populatie langs deze weg de adellijke status verwierf. Een tweede factor was de relatief late bloei en kleine omvang van de Zeeuwse steden. Hierdoor ontbraken de stedelijke sociale netwerken, waarin adeldom grotendeels door sociale consensus werd bepaald. In Vlaanderen bestonden deze netwerken met een sterk adellijk kenmerk wel, waardoor stedelingen door te investeren in een adellijke levenswijze en te huwen met adellijke partners geleidelijk als edelen konden worden erkend. Dit was mogelijk door het sterk verstedelijkte karakter van Vlaanderen en de politiek-economische macht van de stedelijke elites. Overigens onderhielden edelen en stedelingen veelvuldig contact met elkaar in Zeeland. Veel edelen waren in de stad woonachtig of maakten deel uit van de stedelijke bestuurselite.

Hoe ontwikkelde de economische en politieke machtspositie van de edelen in Zeeland zich in de Bourgondisch-Habsburgse periode? De adellijke economische macht berustte op de controle over het platteland, die de edelen hadden als ambachtsheren en de mogelijkheid om de agrarische sector te belasten. Uit de analyse van de verdeling van het ambachtsbezit in Zeeland, blijkt dat de edelen ongeveer 80% van het totaal aantal gemeten ambachten in leen hielden. Dit percentage bleef vrijwel stabiel in de onderzochte periode, ondanks de afname van het totaal aantal edelen. Binnen de adellijke populatie nam het ambachtsbezit van de edelen uit het hoge en modale segment derhalve toe ten koste van het bezit van de lage edelen.

De financiële waarde van het ambacht lag in de eerste plaats in de fiscale voorrechten. De heren hadden recht op een deel van de ontvangsten uit de grafelijke bedde in hun ambacht. De hoogte van dit deel verschilde per eiland en per ambacht, maar gemiddeld vloeide 35% van de inkomsten uit de bedden naar de ambachtsheren. De hoogte van deze inkomsten voor de edelen was afhankelijk van de omvang en ligging van hun ambachten. Naast deze ontvangsten genoten de heren inkomsten uit hun profitabele rechten, zoals het maal-, vis- en veerrecht. De edelen hielden ook het merendeel van de tienden in hun ambacht in erfpacht. In tegenstelling tot de ambachten en tienden, was grond eigen goed. De edelen in Zeeland waren geen grote grondeigenaren, gezamenlijk hadden zij naar schatting 5%-10% van het totale grondbezit in eigendom. Dit wordt waarschijnlijk verklaard door het feit dat de adellijke status in Zeeland geen schotvrijdom met zich meebracht. Bovendien verloren de fiscale privileges hun zin als de ambachtsheren grootgrondbezitter in hun eigen ambacht waren.

Het inkomen van de edelen in Zeeland was gekoppeld aan de hoogte van de jaarlijkse bedelast en de relatief flexibele pachtprizen. Hun financiële basis was in het algemeen vrij divers, omdat zij tevens investeerden in landwinning, de handel en nijverheid via hun heerlijke rechten konden belasten en ontvangsten genoten uit publieke ambten. Weinig edelen profiteerden direct van de groeiende stedelijke economische productie. De heren van Veere

waren hierop een grote uitzondering; zij genoten veel inkomsten uit het handelsverkeer dat via hun havensteden verliep. De economische ontwikkelingen in laatmiddeleeuws Zeeland hadden geen negatieve gevolgen voor het inkomen van de edelen. Het is echter moeilijk vast te stellen of er sprake was van een relatieve achteruitgang van hun financiële positie door een sterke stijging van de lonen en de prijzen van niet-agrarische producten. Het merendeel van de edelen kende in elk geval geen geldproblemen. Het feit dat veel lage edelen hun beperkte ambachtsbezit van de hand deden, kwam doordat het nauwelijks inkomsten genereerde en in de tweede helft van de vijftiende eeuw zijn sociaal-juridische rechten verloor. Aan de ondergrens van de adellijke populatie was het sociale onderscheid tussen edelen en niet-edelen aan erosie onderhevig door de economische gelijkwaardigheid tussen veel lage edelen, rijke boeren en stedelingen.

Het inkomen van de edelen in Zeeland was primair gebaseerd op de (ambachts)heerlijke rechten over het platteland. De niet-economische macht van de ambachtsheren stond een commercialisering van de plattelandseconomie niet in de weg, zoals in het historiografische debat over de transitie van een feodale naar een kapitalistische economie is betoogd. Deze omstandigheden versterkten de unieke politieke verhoudingen in Zeeland die gedomineerd werden door de edelen en niet door de steden, zoals in de omliggende landen het geval was. Het platteland bracht in principe de grafelijke belastingen op, terwijl de vorst weinig mogelijkheden had om de steden direct te belasten. De steden stonden hierdoor zwak in de Staten van Zeeland, waarin de hoge edelen en abt van Middelburg als ambachtsheren de besluitvorming naar hun hand zetten. De edelen stemden zonder veel morren in met de beden *steen schietend*, omdat zij daar direct profijt van hadden. De geleidelijk groeiende belastingdruk onder de Bourgondisch-Habsburgse vorsten was in dit opzicht in hun voordeel.

Het ambacht en het schot in Zeeland waren twee kenmerkende regionale instituties die de edelen een politiek dominante positie gaven in het overleg met de vorst over belastingen. Tot het einde van de vijftiende eeuw was er geen geïnstitutionaliseerde representatieve instelling in Zeeland. De edelen werden als leenmannen bijeengeroepen om met de grafelijke bedeverzoeken in te stemmen, daarnaast werd een kleinere groep van edelen geconvoceerd voor de gezamenlijke dagvaarten met de ridderschap en steden van Holland. Een ridderschap in politieke zin ontwikkelde zich echter niet in Zeeland. Aan het einde van de vijftiende eeuw kregen de Staten van Zeeland als medezeggenschapsorgaan meer vorm. De besluitvorming werd toen gedomineerd door een kleine groep van edelen en de abt van Middelburg, tegelijkertijd bleven de dagvaarten van grafelijke leenmannen noodzakelijk voor de inning van het schot. De steden stuurden ook vertegenwoordigers naar de dagvaarten, maar speelden lange tijd geen belangrijke rol in de bedonderhandelingen omdat zij daaraan niet direct bijdroegen.

Adeldom was in de middeleeuwen onlosmakelijk verbonden met de uitoefening van publiek gezag. De Bourgondisch-Habsburgse vorsten deden ook een beroep op edelen voor het vervullen van ambten. Voor de edelen uit Zeeland namen de mogelijkheden van een ambtelijke carrière toe na de inlijving van het graafschap in de Bourgondisch-Habsburgse personele unie, omdat er nieuwe centrale en gewestelijke bestuursinstellingen werden gevormd. In de vijftiende eeuw waren zij proportioneel vertegenwoordigd aan deze instellingen, maar in de zestiende eeuw nam de aanwezigheid van edelen aan het Hof van Holland, de Grote Raad en de Geheime Raad in het algemeen af ten gunste van juristen en financiële experts van niet-adellijke afkomst. Een aantal hoge edelen uit Zeeland, bijvoorbeeld Adolf van Bourgondië en Anton van Lalaing, behielden een adviserende rol in de Raad van State. Zij dienden de Habsburgse keizer en zijn regentessen tevens als stadhouders, diplomaten en legeraanvoerders.

De edelen in Zeeland hadden een sterke greep op de regionale en lokale ambten. De hoge vierschaar had bij uitstek een adellijk karakter, omdat deze instelling was samengesteld uit burggraaf en leenmannen. De baljuw- en dijkgraafschappen waren voor de edelen van belang vanwege de inkomsten en het aanzien, maar bovenal vanwege de controle over het platteland die ze gaven. Het grafelijke rentmeesterschap werd door de vorst regelmatig aan niet-adellijke ambtenaren vergeven, maar dit ambt vereiste financieel-administratieve deskundigheid. In het derde decennium van de zestiende eeuw nam de adellijke bezetting van grafelijke ambten in Zeeland af. Oorzaken hiervan waren dat de steden en niet-edelen actiever lobbyden bij de vorst en zijn vertegenwoordigers om hun kandidaten benoemd te krijgen of om zelf ambten in de wacht te slepen. De edelen werden minder succesvol in het verwerven van ambten, omdat zij niet over de juiste contacten aan de vorstelijke instellingen beschikten. Ten slotte werden de financiële transacties tussen vorst en edelen bij de vergeving van ambten na de vijftiende eeuw ongebruikelijk. De concurrentie om ambten werd dus sterker en de sociaal-economische status van de edelen bood in dit opzicht geen groot voordeel meer. De professionalisering en specialisering aan de bestuurlijke instellingen waren geen principiële hindernis voor edelen. Het komt daarentegen naar voren dat edelen uit Zeeland zich inschreven aan universiteiten en bestuurlijke praktijkervaring opdeden om hun kansen op een vorstelijke aanstelling te vergroten.

Ondanks de onmisbare rol die sommige edelen in het Bourgondisch-Habsburgse landsbestuur vervulden, oefende een groot deel van de edelen uit Zeeland nooit een vorstelijk ambt uit. Het bestuursapparaat was niet van dien omvang dat het alle edelen kon herbergen, daarnaast hadden Zeeuwse edelen op alle bestuurlijk niveaus concurrentie van edelen uit andere landen en van niet-adellijke ambtenaren. De stelling dat edelen in de late middeleeuwen afhankelijk werden van de staatsdienst om hun levenswijze te bekostigen gaat in elk geval niet op. De ontvangsten uit veel ambten waren evenmin van dien aard dat ze een aanmerkelijke bron van inkomsten waren. Dit wil niet zeggen dat edelen geen fortuin konden maken in dienst van de vorst. De families Van Borssele, Van Kruiningen en Van Kats zijn hiervan voorbeelden. Nieuwe edelen profiteerden van vorstelijke ambten, zoals de zonen van Jan Ruychrok, Klaas van Kats en Jeronimus van Serooskerke. Verschillende vorstelijke ambtenaren op het centrale niveau die door de vorst werden geadeld, verwierven via aankoop en huwelijken ook goederen in Zeeland. Er ontstonden op deze wijze meerdere sociale netwerken tussen de edelen en vorstelijke ambtenaren op alle bestuurlijke niveaus.

Een consequentie van het staatsvormingsproces was dat een steeds kleiner aandeel van de edelen in direct contact stond met de vorst. Dit gold ook op militair vlak. In de vijftiende eeuw steunde de vorst nog op de militaire capaciteiten van de edelen in Zeeland, bijvoorbeeld in de strijd met Jacoba van Beieren en om de opstandige steden Brugge (1436), Gent (1453) en Luik (1466) neer te slaan. Met name de steun van de heren van Veere met hun grote vloot was voor de vorst onmisbaar in zijn maritieme politiek. In de zestiende eeuw waren edelen nog in dienst van de vorst als legeraanvoerders en scheepskapiteins, maar in het algemeen betrad slechts een enkeling het strijdveld. De zwaarbewapende ruiter had door strategisch-technologische ontwikkelingen aan betekenis ingeboet. Het aantal edelen dat op het slagveld werd geridderd nam na 1500 snel af. Alleen hoge edelen en edelen die zich hadden onderscheiden door hun bestuurlijke diensten aan de stad werden nog tot ridder geslagen.



Het lot van de edelen in Zeeland werd niet eenzijdig bepaald door externe processen als staatsvorming en verstedelijking, maar met name door de wijze waarop zij reageerden op veranderingen in het politieke en sociaal-economische landschap. Hoe stelden zij de reproductie van hun adellijke staat veilig? Hoe bouwden zij hun politieke macht en financiële basis op? Welke huwelijks- en gezinspolitiek hielden zij erop na? En welke investeringen deden zij om hun sociale distinctie te verhogen en hun adellijke status te markeren? De edelen in Zeeland kenden grote verschillen in macht, rijkdom en status, derhalve zijn er verscheidene antwoorden op deze vragen te geven. Ze zijn ideaaltypisch te clusteren voor edelen met hetzelfde politieke en sociaal-economische profiel.

Een kleine groep van edelen onderscheidde zich in meerdere opzichten van de rest van de adellijke populatie. Zij hadden omvangrijk ambachtsbezit en bijna altijd een hoge heerlijkheid in leen, daarnaast kenmerkten zij zich door bezittingen in verschillende landen. Ze oefenden belangrijke bestuurlijke en militaire ambten uit voor de vorst en hadden toegang tot zijn hof. De relatie tussen de vorst en deze edelen kenmerkte zich door wederzijdse afhankelijkheid en was soms fragiel. Degenen die in opstand kwamen tegen de vorst, zoals Floris van Haamstede, Wolfert van Borssele en Lodewijk van Brugge, dolven allen het onderspit. De rol die deze hoge edelen speelden in topregionen van het Bourgondisch-Habsburgse bestuur versterkte hun internationale oriëntatie. Een tweede oorzaak hiervan was de huwelijkspolitiek van de hoge edelen; zij zochten hun partners van gelijke stand noodzakelijkerwijs over landsgrenzen heen. Uitheemse edelen kregen zo vaste voet aan wal in Zeeland, zoals de voorbeelden van Lodewijk van Brugge, Anna van Bourgondië, Wolfert van Brederode en Jan van Lannoy illustreren. Door de aanwezigheid van deze aanzienlijke edelen raakte Zeeland vanaf halverwege de vijftiende eeuw steeds meer geïntegreerd in het bovengewestelijke adelsnetwerk. Deze ontwikkeling werd primair geïnitieerd door edelen uit andere landen die bezittingen verwierven in het graafschap. De hoge edelen konden vanwege hun toegang tot het vorstelijke hof deelnemen aan de Bourgondische ridderlijk-hoofse cultuur. Zij konden tevens hun militaire capaciteiten en rijkdom tijdens toernooien ten toon spreiden. Ten slotte beschikten zij over de middelen om op hun kasteel een rijk hofleven te voeren, zoals het de aanzienlijkste heren betaamde.

De edelen die onder de noemer van modale adel zijn geschaard, kunnen in twee categorieën worden onderscheiden. Enerzijds waren er edelen die aanzienlijk leenbezit hadden in Zeeland, zoals de leden van de families Van Botland, Van Bruelis, Van Haamstede, Van der Maalstede, Van Reimerswaal, Van Renesse en Van Oostende. Zij waren vaak actief in meerdere gewesten en huwden met partners van gelijke stand uit de regionale adellijke netwerken. Als edelen onderscheidden zij zich door riddertitels, militaire activiteiten, participatie aan de dagvaarten en kasteelbezit. Zij zetten zich echter niet bijzonder in voor een ambtelijke carrière in vorstelijke dienst. Dit in tegenstelling tot de overige modale edelen. Van deze families leverden soms opeenvolgende generaties vorstelijke ambtenaren. Hun huwelijkspolitiek was afgestemd op de opbouw van sociale netwerken met andere (adellijke) vorstelijke ambtenaren en leden van de stedelijke elites. Voor hen was, naast een uitgekiende huwelijkspolitiek, de staatsdienst een middel om hun materiële omstandigheden te verbeteren. De families Van den Abeele, Blois van Treslong, Ruychrok van den Werve en Van Kats, die ook volgens de regels van de adellijke levensstijl leefden, staan model voor dit slag edelen.

Het lage segment van de adellijke populatie kende een gemêleerde samenstelling en over deze edelen is relatief weinig bekend. Zij waren in de regel op het platteland gevestigd, huwden lokaal en onderscheidden zich in hun leefwijze nauwelijks of niet van niet-edelen. Zij traden

soms op als grafelijk leenman of oefenden een andere lokale grafelijke functie uit, daarnaast konden zij in dienst van een hoge edelman treden. Een aantal lage edelen was gevestigd in de steden. Leden van de families Crabel, Van Grijpskerke en Van Noordgouwe oefenden bijvoorbeeld bestuurlijke ambten uit in Middelburg en Zierikzee. Het was voor lage edelen niet principieel uitgesloten om door te dringen tot hogere regionen in het grafelijke bestuur. De Middelburgse familie Van Wissenkerke, gesteund door Hendrik van Borssele, is hiervan een goed voorbeeld. De leden van deze familie legden ook een ambitieuzere huwelijksstrategie aan de dag en knoopten banden aan met vorstelijke ambtenaren en stedelijke bestuurders.

Voor nieuwe edelen was de noodzaak om banden aan te knopen met gevestigde adellijke families groot. Jan Ruychrok van den Werve, Jacob Cruesink, Klaas van Kats en Jeronimus van Serooskerke huwden met (bastaard)dochters uit gevestigde adellijke geslachten en ook de hoge vorstelijke ambtenaren Jan Pieters en Jan Micault vonden hun partners onder de edelen in Zeeland. Zij bouwden hun ambtelijke carrière zorgvuldig op en profiteerden vaak van de patronage van een hoge edelman. Ook identificeerden zij zich relatief sterk met de groeiende Bourgondisch-Habsburgse staat. Om hun geaspireerde dan wel verkregen sociale status te rechtvaardigen investeerden de nieuwe edelen ten slotte stevig in hun adellijke staat. Afgezien van ambten en leenbezit, verwierven Jan Ruychrok, Jeronimus van Serooskerke en Jan Micault bijvoorbeeld een kasteel in Zeeland ten teken van hun adellijke status.

Huwelijkspolitiek en gezinsplanning waren belangrijke aspecten van de algemene adellijke reproductiestrategieën. Een partner van hogere adellijke komaf versterkte de eigen status, daarnaast boden huwelijken de mogelijkheid om goederen te verwerven en sociale banden te smeden. De doorgifte van goederen verliep volgens de regels van het erfrecht. Zeeland kende een uniek leenerfrecht dat bepaalde dat ambacht gelijkelijk vererfde op alle zonen. Dit betekende dat het bezit in principe versnipperde als er meerdere zonen waren, maar de edelen hadden verschillende strategieën om dit proces te sturen. Een belangrijke wijziging in het leenerfrecht werd in 1477 door de edelen bewerkstelligd, waardoor leenbezit bij het ontbreken van zonen kon vererven op dochters of andere familieleden. Er zijn geen indicaties dat edelen jongere zonen en dochters systematisch probeerden uit te sluiten van de erfenis om de integriteit van het patrimonium te beschermen. Het onderbrengen van zonen en dochters in religieuze instellingen was wel onderdeel van een ruimere familiepolitiek.

Het overwegend endogame huwelijkspatroon onder de edelen in Zeeland leidde tot de vorming van verscheidene huwelijksnetwerken met een uiteenlopende geografische reikwijdte. Dit impliceert niet dat er geen sociale interactie was tussen edelen van verschillende status of tussen edelen en niet-edelen. De adellijke machtspositie was namelijk grotendeels gebaseerd op sociale netwerken. Deze werden zichtbaar in de steun van de ruimere kring van verwanten (de maagschap) bij conflicten en geschillen. Politieke tegenstellingen leidden tot de vorming van politieke groepen of partijen, zoals het geval was tijdens de strijd tussen Jacoba van Beieren en Filips de Goede. In de machtsuitoefening en -vererving waren verticale relaties tussen patronen en (niet-adellijke) cliënten onmisbaar. Zij boden vorst en hoge edelen een middel om indirect macht uit te oefenen, terwijl de adellijke cliënten profiteerden van de materiële gunsten van hun hoger geplaatste beschermheren. In veel gevallen wogen voor edelen de banden met verwanten, vrienden en cliënten met wie zij politieke en economische belangen deelden, zwaarder dan de solidariteit gebaseerd op de sociaal-juridische status die zij deelden.

De sociale positie van de edelen in het graafschap Zeeland onderging gedurende de periode 1400 tot 1550 geen radicale omwentelingen, maar er vonden graduele verschuivingen plaats in de samenstelling van de adellijke populatie, de adellijke politieke en economische macht en de betekenis van adeldom als levenswijze. De continuïteit hierin had voornamelijk betrekking op het hoge en modale segment van de onderzoekspopulatie. Het lage segment van de adellijke bevolking, dat in andere adelsstudies over de omliggende landen veelal buiten beschouwing wordt gelaten, was minder stabiel. Verschillende ontwikkelingen kwamen samen in het tweede kwart van de zestiende eeuw, toen de adel in Zeeland duidelijk een ander karakter had dan een eeuw eerder. Ten eerste was het aantal edelen afgenomen, in het bijzonder het aantal lage edelen. De adellijke populatie was hierdoor niet homogener geworden, omdat ze in de zestiende eeuw meer uitheemse en nieuwe edelen telde. Wel concentreerde het adellijke ambachtsbezit zich in de handen van minder edelen en families, want het totale adellijke aandeel in het ambachtsbezit daalde nauwelijks.

Een tweede ontwikkeling betrof de bestuurlijke macht en politieke invloed van de edelen. Deze namen vanaf het tweede decennium van de zestiende eeuw duidelijk af. Minder edelen uit Zeeland waren verbonden aan de bestuurlijke instellingen in Den Haag, Mechelen en Brussel, terwijl regionale en lokale ambten steeds vaker werden vergeven aan niet-adellijke personen. Hetzelfde patroon is zichtbaar wat betreft de participatie van de edelen in de Staten van Zeeland. In de loop van de eerste helft van de zestiende eeuw beperkte deze zich tot een kleine groep van aanzienlijke edelen die de besluitvorming bepaalden. Van een representatie van het platteland door de edelen was feitelijk geen sprake meer. Ten slotte beperkten de militaire activiteiten van de edelen zich in dezelfde periode tot enkele hoge edelen die stadhouder of admiraal waren en tot de modale edelen die hogere rangen in de militaire organisatie hielden. Kortom, het aantal edelen in dienst van de vorst nam in de zestiende eeuw snel af. De scheiding tussen adellijke ambtenaren en de overige edelen die zich op regionaal en stedelijk niveau bewogen werd hierdoor scherper.

Deze twee ontwikkelingen hadden tot gevolg dat de betekenis van adeldom geleidelijk veranderde. Edelen die zich op het slagveld onderscheidden door ridderlijke daden en daarvoor de riddertitel ontvingen van de vorst, waren er bijna niet meer na 1500. Andere mogelijkheden om krijgshaftigheid en militaire bekwaamheid te tonen waren voor weinig edelen weggelegd. Ridderlijke reizen werden in de vijftiende eeuw niet meer georganiseerd en alleen edelen uit de hofkringen hadden toegang tot de riddertoernooien die rond het vorstelijke hof werden georganiseerd. In de zestiende eeuw werd de ridderslag feitelijk een beloning voor trouwe dienst aan de vorst. Het waren vorstelijke ambtenaren die werden geadeld, zoals de rentmeesters Andries Andries, Jeronimus van Serooskerke en Jeronimus Sandelijn.

De samenstelling van de adellijke populatie en de machtspositie van de edelen kenden geen trendbreuk in de Bourgondisch-Habsburgse periode maar een geleidelijke transformatie. Adeldom kwam door het staatsvormingsproces en de opkomst van de steden in een nieuw licht te staan. Bovenaan in de hiërarchie raakte de adellijke status meer verbonden met de staatsdienst; voor de lager gepositioneerde edelen vervaagden de sociale grenzen met niet-adellijke vorstelijke ambtenaren en leden van de stedelijke bestuurselites. Vanaf de late vijftiende eeuw identificeerden de hoge edelen, uitheemse edelen en adellijke ambtenaren zich meer met de gestalte krijgende Bourgondisch-Habsburgse staat. Het groeiende aandeel uitheemse edelen in Zeeland maakt het moeilijk om over *de Zeeuwse adel* te spreken, evenmin als het door de diversiteit aan edelen mogelijk is om over *de adel* te spreken. In de bronnen

wordt gesproken over de 'edelen van Zeelant', daaronder vielen zowel de uitheemse edelen als de edelen die van oudsher hun patrimonium in het graafschap hadden. Daarnaast ontstonden er zowel verticale als horizontale sociale netwerken die edelen, stedelingen en vorstelijke ambtenaren verenigden. De relaties en contacten tussen leden van de verschillende sociale groepen waren allerm minst antagonistisch, maar leidden ertoe dat de toegang tot adellijke privileges werd beperkt en de adellijke levensstijl duidelijker werd gemarkeerd.

In dit boek zijn de edelen in laatmiddeleeuws Zeeland en het coördinatenstelsel waarin zij zich bewogen geanalyseerd. De positie van de edelen stond in wisselwerking met structurele verschuivingen in dit stelsel. Stapsgewijs veranderden de voorwaarden voor toegang tot de adellijke status en de waarde die in de samenleving aan adeldom werd gehecht. Regionale sociale instituties waren van grote invloed op de samenstelling van de adellijke populatie in Zeeland en de reproductiestrategieën van de edelen. Het inzicht in de laatmiddeleeuwse sociale verhoudingen, de mogelijkheden tot sociale mobiliteit en de factoren die hierop van invloed waren, kan verdiept worden door de adellijke populatie en haar politieke en sociaal-economische context over een langere periode te bestuderen en aan te vullen met detailstudies over adellijke families. De specifieke omstandigheden die in het graafschap Zeeland een stempel drukten op de adel kunnen nog meer tot hun recht komen in een studie waarin de edelen in Zeeland systematisch worden vergeleken met edelen in de omliggende landen. De bestudering van adelsgroepen geeft meer inzicht in de laatmiddeleeuwse sociale verhoudingen en de veranderingen daarin, vanwege de dominante positie die edelen in de samenleving hadden. De edelen in Zeeland overheersten tot in de eerste helft van de zestiende eeuw het openbare leven in het graafschap. Als groep slaagden zij erin hun politieke en sociaal-economische dominantie in de samenleving te behouden, ondanks de onmiskenbaar nivellerende werking die uitging van processen als staatsvorming, verstedelijking en commercialisering. Dit betekent dat edelen de juiste strategieën vonden om hun adellijke staat voor het nageslacht te behouden.

## Summary

### *Nobility in Zeeland. Power, wealth and status in a late medieval society*

In the tripartite order of medieval society, the nobility occupied a privileged place as protectors of the worldly realm. It has long been assumed that the position of the West-European nobility was weakened in the later Middle Ages by processes of state formation, commercialisation and urbanisation. Noblemen were allegedly impoverished by the so-called lordly revenue crisis in the fourteenth century, while their role in government was affected by the rise of professional bureaucrats of bourgeois origin. The significance of chivalry and military prowess would also have faded out in the later Middle Ages because of changes in the techniques of warfare.

Though the narrative of a crisis of the late medieval nobility in Western Europe is no longer taken for granted, it still exerts influence on historiography. The point of this book is not to refute the assertion of a crisis, but rather to show how the position of the nobility evolved in late medieval society. The case of Zeeland is particularly interesting in this respect, as the county was one of the highly urbanised and commercialised coastal provinces of the Low Countries. Zeeland was incorporated into the Burgundian personal union under Duke Philip the Good († 1467) in 1428 and later became a part of the Habsburg empire of Emperor Charles V († 1558). The research into the nobility in Zeeland has been conducted as part of the *Burgundian Nobility. Princely Politics and Noble Families, ca. 1430-1530* research programme, which aims to analyse from a comparative perspective the position of the nobility in the Burgundian-Habsburg Netherlands in the context of the process of state formation.

This book sketches the contours of the noble population in Zeeland between 1400 and 1550. The central question is how the political and socio-economic position of the noblemen evolved in a period characterised by the processes of state formation, urbanisation and commercialisation. Three sub-questions are raised to shed light on the causes, chronology and patterns of change in the position of the nobility. Firstly, who were the nobles in late medieval Zeeland and how did the size and structure of the nobility as a group evolve? Secondly, what was the foundation of noble power and wealth in Zeeland and how did it develop over time? And thirdly, what strategies did the noblemen adopt to secure the status of nobility for themselves and for their progeny? The questions are approached from two perspectives: that of the nobility as a group, and that of the individual nobleman and his family. This two-level analysis demonstrates that the nobility in Zeeland was far from a cohesive body or a strong social group. The individual nobleman is therefore taken as the prime unit of analysis and explanation. The position and role of the nobility in society can only be properly explained if not only the motives of the actors but also the context within which the action took place are accounted for. Social structures and institutions not only served as the context for individual action but were also partly the outcome of the same action.

The medieval county of Zeeland is of comparative interest because of its specific political history and social institutions that shaped the position of the nobility and determined the privileges they enjoyed. Zeeland comprised several islands, of which Walcheren, Borssele, Zuid-Beveland, Noord-Beveland, Wolphaartsdijk, Schouwen, Duiveland and Tholen were the most important. The county was divided into three regional districts: Bewestenschelde, Beoostenschelde and

Tholen. The rights over Zeeland Bewestenschelde had long been disputed by the Count of Flanders and the Count of Holland, because of its military-strategic importance and economic potential. The noblemen in this part of Zeeland could play off the counts against each other to strengthen their own independence. It was only in 1323 that the county was permanently unified and the authority of the Count of Holland over the whole of Zeeland was recognised. The incorporation of Zeeland into the Burgundian-Habsburg personal union brought structural changes to the relation between the prince and his subjects. The increasing size of the realm meant that opportunities for personal contact became less frequent, while this gap was filled by new administrative institutions and officials.

Zeeland was relatively small in size compared to the surrounding provinces of Brabant, Flanders and Holland. Owing to its geographical location, the county derived advantage from its role in the international transit trade to the Flemish, Brabantine and Dutch cities and hinterland. International trade brought considerable prosperity to the seaports, attracting a substantial number of foreign traders. The people of Zeeland themselves were involved in the shipping trade and in offshore fishing. The county also had an important agricultural sector and exported grain and livestock. The industrial component of the economy should by no means be neglected, as Zeeland had a number of important industries such as salt extraction, brewing and ship-building. The urban centres experienced strong economic and demographic growth from the second half of the fourteenth century onwards. Little quantitative material is available about population numbers. Zeeland had an estimated 85,000 inhabitants around 1470, of which a considerable proportion – possibly up to 50% – lived in towns. Compared to the neighbouring Flemish metropolises, the Zeeland towns remained relatively small. The two capital cities of Middelburg and Zierikzee never reached the 10,000 citizens mark in the late medieval period, while the smaller town of Goes had about 2,785 souls in around 1485.

The first *nobiles* in Zeeland are mentioned in eleventh-century sources, while the first *milites* in the sense of knighted noblemen are referred to as such in the early thirteenth century. The origins of these noblemen are uncertain, but at the end of the thirteenth century they are clearly distinguished in families with knights and esquires (*ridders en knapen*) within their ranks and in families of petty noblemen who were merely seigneurial lords (*ambachtsheren*). The nobility as a group therefore had a heterogeneous character. Nobility is understood here as a personal legal status obtained by birth or princely elevation, of which the meaning depended on one's control over political, economic, and social power. The third variant of the three interdependent forms of power – the power to command recognition of one's honour or esteem by upholding a noble lifestyle – was of especial importance for the nobles. Medieval nobility was a relative quality because of its social dimension. There was a high degree of differentiation among noblemen in terms of their political, economic and social profiles.

The noble population of late medieval Zeeland is difficult to demarcate; the group of people regarded as noble altered over time according to changes in the conception of nobility and processes of social mobility. Although their legal standing distinguished noblemen from commoners, this status was not formally regulated in the Middle Ages and continued to be defined according to custom, as well as remaining a matter of public recognition. The rights and privileges the nobles enjoyed on account of their status varied regionally, and depended on their position in the noble hierarchy. As no comprehensive lists of noblemen in late medieval Zeeland have been preserved, it is by means of the noble rights and privileges that noblemen can be

identified as such in the sources. A complicating factor is that few privileges were strictly preserved for (all) nobles; therefore multiple criteria should be employed in order to determine the nobility of certain individuals, especially regarding the lower echelon of the nobility and the newcomers.

The noble population of late medieval Zeeland is thus compiled by translating the noble rights and privileges as well as external attributes of the noble lifestyle (e.g., noble birth, titles, possession of fiefs, noble marriages, military activities, public offices, hunting with dogs or birds of prey) into straightforward heuristic criteria that are used to identify the nobles in the various sources. This source-oriented approach results in lists of noblemen sharing the same external characteristics, such as those who bore lordly or knightly titles, were summoned for the estates, possessed a castle, held certain public offices or were enfeoffed with certain seigniorial rights. The same criteria are used for analytical purposes to classify the noblemen into high, modal and low strata, according to their individual position in the three-dimensional modal of power, wealth and status. This stratification model evidently has no explanatory power. Neither does this classification imply that clear dividing lines existed in late medieval Zeeland or that the nobility was a closed hierarchical entity.

The research restricts itself to the nobles active in Zeeland during the Burgundian-Habsburg period, which means that they were linked to the county by residence, office or property. This geographical delineation does not exclude nobles originating from other regions. The nobles active in Zeeland between 1400 and 1550 are too numerous to be examined in detail in their entirety. The core prosopographical research and quantitative analysis are therefore limited to three sample years, giving cross-sections of the Zeeland noble population in 1431, 1475 and 1535 to uncover its structure and dynamics of change. Relevant biographical data are systematically gathered for the members of the main research population made up of all active noblemen, minor heirs, heiresses and widows in these three years. The activities of the higher echelon of the nobility are better documented, as the sources preserved are unevenly distributed over the nobles.

The subpopulation of 1431 – the identification of the nobles active in this year remains incomplete due to the deficiencies of the source material – comprises 188 nobles of whom twelve are classified as high, 76 as modal and 100 as low noblemen. For 1475, thirteen high, 89 modal and 103 low noblemen have been identified, while the subpopulation of 1535 includes eleven high, 73 modal and 67 low nobles. By reconstructing the genealogical links among these nobles, it is possible to unravel the continuity and renewal rate of the nobility. The noble population appears to have been relatively stable in the fifteenth century, but the total number of nobles decreased clearly by 27% between 1475 and 1535, from 207 to 151. Just 89 nobles (59%) from 1535 were direct descendants of 39 nobles from 1431. This means that 145 nobles from 1431 had no descendants in 1535, while 62 nobles from 1535 were newcomers compared to 1431. Overall, the number of noble families decreased by 50% between 1431 and 1535, from 124 to 68 families. This percentage is slightly higher than in other regions, but the fact that the lower end of the Zeeland nobility is included in the research population may account for this.

Several factors explain the high renewal pattern of the noble population in Zeeland. Firstly, mainly for biological reasons, 38% of the noblemen had no legitimate male heir on average. Besides the biological extinction, a process of social extinction or downward social mobility can be discerned. Many families attributed to the lower echelon of the nobility gave up their noble status from the mid-fifteenth century onwards as its rights and privileges lost

meaning for them. The costs of maintaining a noble lifestyle were basically higher than the advantages. The loss of noble lines was largely compensated for by internal growth and by processes of geographical mobility and upward social mobility. Most of the newcomers in Zeeland were noblemen from other countries who acquired properties in the county through purchase, marriage or inheritance, or who were appointed to public offices by the prince. Medieval noblemen were never restricted to particular boundaries in their socio-economic activities, but the incorporation of Zeeland into the Burgundian-Habsburg personal union gave a strong incentive to geographical mobility. As the new members of the noble population in Zeeland did not necessarily establish themselves in the county, the number of absentee lords therefore rose from 6% in 1431 to 31% in 1535 – a process that affected the presence of the nobility in society.

Upward social mobility was not an important factor in the constant renewal of the noble population in Zeeland. Only seven individuals were knighted by or received a letter of ennoblement from the prince in the Burgundian-Habsburg period. They made up 25% of the newcomers among the members of the subpopulations of 1475 and 1535. These new nobles were usually state servants or urban magistrates who already aspired to noble status by living a noble lifestyle, and they often enjoyed the patronage of high noblemen. Cases of families that were gradually recognised as being noble by living nobly and intermarrying with noble families were virtually absent in Zeeland, mainly because the lack of state institutions and strong urban social networks of noble persuasion. The regional context of this study therefore puts into perspective the emphasis placed by institutional studies on social mobility and the formation of a new state nobility, even though important princely officers acquired properties in Zeeland, such as Jacob Cruesink, Ferrand de Gros, Pieter Lanchals, Jeronimus Lauwerijn, Jan Pieters and Jan Micault. In the case of Zeeland, the fifteenth and early sixteenth centuries should be characterised as a period of geographical rather than of upward social mobility.

How can the evolution of the noble population in late medieval Zeeland be explained? Did the changes in its composition relate to the development of the economic and political power bases held by the nobility? The economic power of the Zeeland noblemen predominantly rested on their control over the countryside as seigneurial lords. Only few seigneuries with high jurisdiction existed in medieval Zeeland. The main lordships (*ambachten*) had a specific character as they comprised the low jurisdiction, fiscal privileges and several other honourable and profitable seigneurial rights. However, lordship was not connected to land ownership. The lordships were held in fief from the Count of Zeeland and could be split in the case of inheritance, sale or other form of alienation. Feudal inheritance law in Zeeland stipulated that feudal properties should be evenly divided among all sons, as a result of which the lordships became fragmented and many small lords sold their part. This process accelerated from the mid-fifteenth century onwards as the rules of enfeoffment were tightened and several of the socio-political privileges restricted to estates of a minimum size.

Nobility was no longer a requirement for the possession of lordship in the fifteenth century, although the majority of the lords (*ambachtsheren*) were of noble origin. During the Burgundian-Habsburg period, the nobility held around 80% of all the lordships in fief. As the overall number of noblemen decreased in the same period, the nobles ranked as high and modal nobility reinforced their position as feudal lords. The eleven high noblemen held 56% of the lordships in 1535, while the share of the 67 nobles who belonged to the low nobility was as low



as 6%. The possession of lordships was a matter of noble status, local authority and political privileges, but above all of feudal revenue. Apart from the income from the administration of justice and various seigniorial rights (e.g., over hunting, fishing, mills, and water use), the most important sources of revenue were the fiscal rights. Lords were responsible for collecting the *bede* or aides, a princely tax on land, in their lordship and turning it over to the count's receiver. They were allowed to keep a share of the tax revenues for themselves, ranging from 5% on Schouwen to 79% on Wolphaartsdijk. On average, the lords received 35% of the land tax, making the fiscal privileges a significant source of income, particularly because the *bede* was levied annually and the tax level was gradually raised from the reign of Duke Charles the Bold († 1477) onwards.

The income base of the nobles in Zeeland was diverse. Apart from their feudal income, they also enjoyed rents from tithes that they leased from the count or religious institutions. Noblemen also invested in land reclamation and often supported trade and industries in their lordships in order to levy feudal dues. Although some noblemen were important landowners, the nobility as group only possessed an estimated 5 to 10% of the total arable land. Contrary to popular assumption, the peasants were the most important landowners in medieval Zeeland. This situation is explained by the specific fiscal privileges of the *ambachtsheren*. Only a few noblemen could effectively take advantage of the growing urban economic production. The lords of Veere were an important exception to this rule. As lord of a number of small harbour towns such as Veere, Vlissingen, Westkapelle, Domburg and Brouwershaven, Hendrik van Borssele and his successors recognised the importance of stimulating trade and commerce and made huge profits. Overall, the income position of the nobility remained strong in late medieval Zeeland. It is difficult to relate the noble revenues to the development of wages and prices of non-agrarian products. The sources nonetheless give no indication of widespread financial problems among the nobles. The fact that many low noblemen sold their lordship and gave up their noble status only indicates a relative loss of economic position rather than a real loss of income. The social dividing lines between petty nobles, wealthy urbanites and rich peasants eroded due to the growing economic equivalence among them.

One of the rights that low noblemen lost in the early sixteenth century was the right to be convened in the States of Zeeland to decide upon the *beden*. The Estates of Zeeland became a more institutionalised representative body at the end of the fifteenth century. The count had summoned noblemen from the thirteenth century onwards to discuss important political and economic matters, while the towns joined the deliberations in the fourteenth century as they gained political and economic weight. These representative meetings had no fixed composition yet. Three types of summons can be discerned in the fifteenth century in which noblemen were involved. Firstly, there were meetings during which the count petitioned his (noble) fiefholders for taxes. Secondly, the count summoned the most important nobles as advisers and towns to discuss key political matters. Finally, there were joined meetings of the knighthood and towns of Zeeland and Holland until about 1482. The noblemen regarded as the knighthood of Zeeland were roughly those who are counted as high and modal noblemen. The overall participation of noblemen in the Estates of Zeeland diminished at the end of the fifteenth century, as a few important noblemen dominated the decision making process. Contrary to the situation in the surrounding countries, the nobility as a group held a strong position in the Estates of Zeeland compared to the towns. The latter did not directly or regularly contribute to the princely aides in the Burgundian-Habsburg period.

The exercising of public authority was closely connected to noble status in the Middle Ages. The Zeeland nobles administered the low jurisdiction at local level as seigneurial lords, but also had opportunities of being appointed to princely offices. They could serve the count as receiver, bailiff or dike reeve at regional level. The receiver was the most important officer in the county and was an essential representative of the princely power, linking the count with his subjects in Zeeland. The regional functions were mainly held by nobles, but there was a clear change in the second quarter of the sixteenth century. The towns became more effective in having their non-noble candidates appointed by the prince and only a few noblemen still had the right contacts to be appointed by the prince. At central level, the expanding Burgundian-Habsburg state apparatus gave new opportunities for nobles to be appointed as stadtholder or councillor of the Council of Holland in The Hague, as high official at one of the central administrative institutions in Brussels and Mechelen, or as councillor at the court of the prince. The Zeeland nobles were proportionally represented in these institutions during the fifteenth century, but their number decreased in the early sixteenth century as the overall noble presence in the central state institutions declined. However, some very high state offices – members of the *Conseil d'Etat* – as the Lord of Veere, the Marquis of Bergen op Zoom, the Count of Hoogstraten, the Count of Buren, and the Lord of Molembeaix had various interests in Zeeland around 1535.

State service was only granted for a minority of the noblemen in Zeeland. From the subpopulations of 1431, 1475 and 1535 respectively 19%, 24% and 13% of the members fulfilled at least one princely office. These numbers refute the idea that the late medieval nobility became dependent on state service for survival, as many reputable families never held any significant office. The numbers also show the decline of noble participation in the Habsburg administration. Noblemen did not, however, disappear from the state institutions and their support remained indispensable for the prince. It was for this reason that Philip the Good established the Order of the Golden Fleece. It was a means to ensure himself of the loyalty of the most important nobles in his countries. The high nobility in particular retained a strong position as councillors, governors and diplomats. Many of the newcomers among the nobility in Zeeland were ennobled state officers, demonstrating that noble status was an important ideal for which they strove.

The early sixteenth century also saw a change in the military activities of the nobility in Zeeland. Noblemen were obliged to provide military services to the count as his fiefholders. The wielding of arms was intertwined with the medieval chivalrous ethos and lifestyle. In the fifteenth century nobles were regularly called upon by the dukes to join them on the battlefield, especially by the bellicose Charles the Bold. Moreover, nobles fulfilled various military functions and were instrumental in the recruitment of troops for the prince. The heavy cavalry, however, lost its function at the end of the fifteenth century due to tactical developments and technological changes in warfare. The noblemen who remained active in military service were usually commanders in the sixteenth century. For instance, Wolfert van Borssele and his successor were appointed admiral by the Burgundian-Habsburg princes. The strategically situated island of Walcheren was the maritime power base of the Lords of Veere and the prince often sought their naval support as they had a huge fleet at their disposal.

The fate of the nobles in Zeeland was not solely determined by external factors, but by the way they responded to changes in the political and socio-economic environment. How did noblemen build and consolidate their political power and financial base? What familial strategies were

developed to secure the noble estate for the offspring? Did the way noblemen marked their noble status and enhanced their social distinction change in a period in which new state and urban elites emerged? The family was the focal point of the nobles' social reproduction strategies. Nobility as well as properties, functions and social contacts were transferred from generation to generation. The noble family in medieval Zeeland had several layers. At the centre was the nuclear family, followed by blood relatives and in-laws, and finally by the kin (*maagschap*) that comprised the bilateral extended family into distant degrees of relation. The scope of the family's involvement in important decisions and interference with individual members' life depended on the specific circumstances.

The social reproduction strategies of the noblemen varied according to their social position. Those classified as high noblemen – like scions of the families of Van Borssele, Van Haamstede en Van Kruiningen as well as the newcomers from the families of Van Bourgondië, Van Glymes-Bergen and Van Lalaing – wielded grand political power, held important offices, had access to the princely court and owned properties in several regions. As a result of the supra-regional outlook of the high nobles, they sought their marriage partners among reputable foreign families to strengthen their position and status. High noblemen also acted as patrons and power brokers, using public and private resources to build up networks of friends and clients to protect their interests and to exercise informal power. Finally, the high noblemen were able to display their noble status through the possession of castles, through participating in chivalrous activities at the princely court, and through various forms of conspicuous consumption.

The families of Van der Maalstede, Van Reimerswaal, Van Renesse, and Van Oostende were typical for the modal stratum of the noble population. They acted mainly at regional level, drawing their partners from regional noble networks, holding regional offices, participating in the Estates of Zeeland, and serving in the ducal army as knights. Some noble families ranked under the modal stratum were more active in state service than others and were oriented towards the professional and social networks of the state institutions. The families of Van den Abeele, Van Kats, and Ruychrok van den Werve, for instance, established durable ties with non-noble civil servants and members of the urban elites through marriages. These noblemen also invested in formal (academic) education and access to certain social networks to advance their careers. Some of them acquired great profits from state service.

The activities of the low nobility were mainly restricted to the local level. The families of Crabel, Van Grijpskerke, Van Noordgouwe and Van Wissenkerke, for instance, settled in the towns where they became magistrates. Especially the Van Wissenkerkes who were clients of the Lord of Veere acquired great wealth and important offices, but none of the members of this family was knighted or summoned to the Estates of Zeeland. For the majority of the low stratum of the noble population it is difficult to determine whether they invested in the display of their social status at all. Notable exceptions were the ennobled state servants and members of the urban elites who were keen to have their new social status recognised by marrying noble partners, acquiring feudal properties and exhibiting a noble lifestyle. Without exception, the ennobled families, like the descendants of Jan Ruychrok, Klaas van Kats and Jeronimus van Serooskerke, served the prince in various offices. State service catalysed upward social mobility in late medieval Zeeland.

From the analysis of the social reproduction strategies of the nobles, it follows that endogamy was mainly the result of the nobles' marital strategies to choose partners who would contribute greater power, wealth and status. Endogamy was not a distinctive aspect of nobility

as such. Marriages with partners of non-noble status were not exceptional, as intermarriage with state officials or members of the urban elites made sense for noble families active in state service. At least 84% of the nobles belonging to the research population married at least once in their lifetime. Consequently, there is no reason to assume that nobles systematically renounced matrimony to curb their number of children. Such a strategy would prevent the fragmentation of the patrimony, but did not make sense in Zeeland because of the feudal inheritance law that stipulated that all sons inherited an equal share. In the absence of male descendants, the feudal properties returned to the count. The Zeeland nobles had several strategies to circumnavigate this rule and they received new privileges in 1477 according to which daughters and other relatives could inherit feudal properties in the absence of sons. Overall, nobles tried to pass their properties evenly to their descendants. But they also protected the interests of the family by drawing up marriage contracts and testaments, which stipulated that properties should be returned to the family line from which they originated in the event no children were born.

Apart from the contemporary family network, noblemen also had a sense of belonging to a lineage (*geslacht*) in time – the idea of sharing the same forefathers. Patrilineage was important as the coat of arms, family name and feudal properties were predominantly handed down along paternal lines. This specific family consciousness was expressed by the use of the coat of arms – signifying the noble line – on seals, grave monuments and paintings. The emphasis was, however, not one-sided on the paternal line; the heraldic emblems of both the father's and the mother's line featured on tombstones and paintings. Noblemen sometimes even changed their surname or coat of arms to integrate elements referring to their mother's lineage. Noble identity in Zeeland was not founded on a strong patrilineal conception of the lineage that was linked to a specific name and place. The evidence is not abundant, but it appears that in the sixteenth century nobles paid more attention to the representation of their ancestry in order to mark their privileged social status. Other symbols of noble distinction such as knightly titles and military bravery became less easily to obtain in this period.

The noblemen in Zeeland were also embedded in social networks based on friendship and patronage. These networks served political and economic ends and comprised nobles as well as commoners. The support of relatives, friends and clients was indispensable during political crises, such as the strife between countess Joanne of Bavaria († 1436) and Duke Philip the Good that divided the nobles in Zeeland into two camps, or the combined urban and noble rebellion against Maximilian of Austria († 1519) after the death of his wife Mary of Burgundy in 1482. Despite the significant political differences, long-lasting noble parties did not evolve in late medieval Zeeland. The help of family and friends was also essential in protecting one's interests, especially in a period in which feuding and violence were common. Finally, relations with higher placed patrons were essential for those who aspired to a career in princely service. Solidarities among noblemen were based on social networks and mutual interests rather than on the shared noble status and identity.

The lifestyle of the nobility did not undergo radical changes during the Burgundian-Habsburg period. It is clear that only the upper strata of the noble population had access to the princely court and could observe its splendour. Chivalrous culture was increasingly linked to the court, meaning that only high nobles could participate in the tournaments organised by the courtiers. The high noblemen could also be elected members of the Order of the Golden Fleece. The remaining nobles in general did not enjoy the privilege of access to the princely court. The idea of chivalry as a code of conduct still had real significance in the fifteenth century. The

number of nobles that were knighted at the battlefield gives an indication of this. The subpopulation of 1475 comprised 39 knights, while this number dropped to eighteen in 1535. Besides the decrease of the number of knighted nobles, the meaning of the title altered. Knighthood was no longer earned by feats of arms on the battlefield, but became a reward for loyal state service by high noblemen and non-noble officers.

The position of the nobles in the late medieval society of Zeeland underwent gradual changes, because of external political and socio-economic developments. This book traces how processes of state formation, urbanisation and commercialisation influenced the power, wealth and status of the nobility, but also how nobles consolidated their position by adapting to the changing political and economic field. The size and composition of the noble population clearly altered during the period in question, as the requirements for access to the noble state became more formalised. The noblemen from the lower echelon in particular gave up the pursuit of nobility and its corresponding lifestyle. Different developments converged in the second quarter of the sixteenth century, which meant that the overall participation of nobles in government, their political influence and military role decreased. However, this did not result in an impoverished nobility as the majority of the nobles maintained their political and economic power base.

The specific institutions in Zeeland, such as the type of lordship, feudal law of inheritance, and land tax, were of great influence on the structure of the noble population, the social reproduction strategies of the nobles, and the appreciation of nobility. In this respect, this book also contributes to a better understanding of the power structures and social relations in late medieval Zeeland. Although nobility and towns sometimes opposed each other in the Estates of Zeeland and competed for the economic and juridical control over the countryside, the relations between noblemen and townsmen were far from antagonistic. Interaction and co-operation across social boundaries occurred on several levels, most notably among the nobles and non-nobles who were active in state service. The late medieval nobility in Zeeland should not be understood as a strong social and co-operative group, but rather as a group of individuals with the same legal status but different political and socio-economic profiles and belonging to several overlapping networks. The identity and lifestyle that nobles shared became less connected to chivalry and more related to loyal state service in the sixteenth century.

## Bijlage

In deze bijlage zijn de namen te vinden van de 530 edelen uit de onderzoekspopulatie. Over deze edelen is op systematische wijze een aantal biografische gegevens verzameld, die ingevoerd zijn in een MS Access database. Vanwege de aard van het bronmateriaal zijn veel gegevens onbekend gebleven, waardoor ze vanzelfsprekend ontbreken in de database. Alleen de informatie over bezit, geografische herkomst, huwelijken, kindertal, heerlijke en ridderlijke titels, vorstelijke ambten, convocaties voor dagvaarten en inschrijvingen aan universiteiten was volledig genoeg om daarop kwantitatieve analyse te baseren. Aan de hand van de identificatienummers zijn de edelen uit de onderstaande lijsten eenvoudig terug te vinden in het digitale gegevensbestand, daarnaast is vermeld of zij als hoog (H), modaal (M) of laag (L) zijn geclassificeerd.

### 1. De populatie van 1431

<i>ID</i>	<i>Naam</i>	<i>ID</i>	<i>Naam</i>
Z001	M Abeele, Jacob Hendriksz van den	Z095	L Jan Juustaasz, Adriaan
Z002	M Abeele, Floris Hendriksz van den	Z096	L Jan Poppenz, Floris
Z003	L Adriaan Jan Klaasz, Jan	Z097	L Jan Simonsz, Simon
Z004	L Adriaan Oloutsz, Spaan	Z098	L Jan Willemsz, Willem
Z005	L Adriaan Oloutsz, Olart	Z099	L Jansz, Jan
Z006	L Arend Thonemansz, Thoneman	Z100	L Jansz, Oirt
Z007	L Arend Thonemansz, Pieter	Z101	L Jansz, Olart
Z008	L Arend Thonemansz, Jan	Z102	L Jansz, Witte
Z009	M Arnemuiden, Gillis van	Z103	L Jansz, Willem
Z010	M Arnemuiden, Albrecht van	Z104	L Kampen, Pancraas Willemsz van
Z011	L Baarsdorp, Jan Pietersz	Z105	L Kampen, Willem Klaasz van
Z012	L Baarsdorp, Jan Colijnsz	Z106	M Kats, Jan Laurensz van
Z013	L Baarsdorp, Jan Gillisz	Z107	M Kats, Jacob Laurensz van
Z014	L Baarsdorp, Jacob Colijnsz	Z108	M Kats, Laurens Lievensz van
Z015	L Barwouts, Jan	Z109	L Klaas Willem Bettenz, Jan
Z016	L Beijers van Voxdal, Jan	Z110	L Klaasz, Lop
Z017	M Biggekerke, Bartholomeus van	Z111	L Klaasz, Wouter
Z018	M Blois, Guy Guysz van	Z112	L Klaasz, Wisse
Z019	M Blois, Raas Guysz van	Z113	H Kleef, Katharina van
Z022	M Blois, Anthonis Guysz van	Z114	L Kouwerve, Jacob Gillisz van
Z021	M Blois, Adriaan Guysz van	Z115	M Kruiningen, Arend Jansz van
Z022	M Blois, Lodewijk Guysz van	Z116	M Kruiningen, Adraan Adriaansz van
Z023	M Blois, Jan Guysz van	Z117	H Kruiningen, Jan Adriaansz van
Z024	M Blois van Treslong, Adriaan Jansz van	Z118	L Lisse, Bartholomeus Anthonisz van der
Z025	M Blois van Treslong, Jan bastaard van	Z119	L Lisse, Jan Willemsz van der
Z026	L Bloksz, Adriaan	Z120	L Lisse, Adriaan Anthonisz van der
Z027	L Bloksz, Blok	Z121	L Lisse, Bette Anthonisz van der
Z028	L Bode, Jan van der	Z122	M Maalstede, Olivier Oliviersz van der
Z029	L Bode, Willem van der	Z123	M Maalstede, Gerard Jansz van der
Z030	L Boensz, Klaas	Z124	M Maalstede, Wolfert Florisz van der
Z031	H Borssele, Albrecht Wolfertsz van	Z125	M Maalstede, Wolfert Lodewijksz van der
Z032	H Borssele, Filips Klaasz van	Z126	M Maalstede, Jan Jansz van der
Z033	H Borssele, Jacob Jacobsz van	Z127	M Maalstede, Raas Gerardsz van der
Z034	H Borssele, Boudewijn Gllisz van	Z128	M Maalstede en Everingen, Willem Wolfertsz van
Z035	H Borssele, Adriaan Jacobsz van	Z129	M Maldeghem, Filips Filipsz van
Z036	H Borssele, Frank Florisz van	Z130	L Mallant, Jan Klaasz van
Z037	H Borssele, Floris Gillisz van	Z131	L Mallant, Klaas Klaasz van
Z038	H Borssele, Hendrik Wolfertsz van	Z132	L Mallant, Storm Klaasz van
Z039	L Borssele, Floris Franksz van	Z133	L Matthijsz, Gillis
Z040	M Botland, Alsten Jacobsz van	Z134	L Meliskerke, Klaas Pietersz van
Z041	M Botland, Arend van	Z135	L Michielsz, Corthals
Z042	M Botland, Jan Florisz van	Z136	L Michielsz, Jan
Z043	M Botland, Jan Florisz van	Z137	L Moens, Andries
Z044	M Botland, Pieter Jacobsz van	Z138	M Nieuwerve, Michiel van

Z045	L	Boudijnsz, Jan	Z139	M	Oostende, Gillis Willemsz van
Z046	L	Brigdamme, Jan van	Z140	M	Oostende, Jan Jansz van
Z047	M	Bruelis, Jonge Simon Simonsz van	Z141	M	Oostende, Willem de Vrieze van
Z048	M	Bruelis, Oude Simon Simonsz van	Z142	L	Oosterlande, Jan Hendrik Jansz van der
Z049	M	Bruelis, Willem Simonsz van	Z143	L	Oosterlande, Klaas Hendrik Jansz van der
Z050	L	Buttinge, Willem Reymersz van der	Z144	L	Oosterlande, Wolfert Hendrik Jansz van der
Z051	L	Buttinge, Floris Reymersz van der	Z145	L	Pieter Paulusz, Jacob
Z052	L	Buttinge, Cornelis Reymersz van der	Z146	L	Pieter Willemsz, Jan
Z053	L	Buttinge, Jacob Reymersz van der	Z147	L	Pieter Willemsz, Willem
Z054	L	Colijnz, Woyte	Z148	L	Pietersz, Gillis
Z055	M	Crabel, Oude Hendrik	Z149	M	Reimerswaal, Klaas Klaasz van
Z056	M	Crabel, Jonge Hendrik	Z150	M	Reimerswaal, Wilhelmina Willemsdr van
Z057	M	Crabel, Gillis	Z151	M	Reimerswaal, Filipsz Klaasz van
Z058	L	Doe Cleeuwaartsz, Simon	Z152	M	Reimerswaal, Wolfert Klaasz van
Z059	L	Doggertsz, Hein	Z153	M	Reimerswaal, Jan Klaasz van
Z060	L	Domburg, Frank Jansz van	Z154	M	Reimerswaal, Adriaan Klaasz van
Z061	L	Domburg, Pancraas Woutersz van	Z155	M	Renesse Niskin, Jan Jansz van
Z062	M	Domburg, Boudewijn Jansz van	Z156	M	Renesse van der Burg, Jan Jan Hendriksz
Z063	L	Filipsz, Jacob	Z157	M	Renesse van der Burg, Klaas Jan Hendriksz
Z064	L	Gijsz, Willem	Z158	M	Renesse van Lichtenberg, Jan Jansz van
Z065	L	Gillis Wolfertsz, Dirk	Z159	M	Renesse van Rhijnauwen, Jan Jansz van
Z066	L	Gillis Wolfertsz, Jan	Z160	L	Sabbinge, Cornelis Oude Jansz van
Z067	L	Gillisz, Dankert	Z161	L	Sabbinge, Welleman Oude Jansz van
Z068	L	Gillisz, Hobbink	Z162	L	Schellach, Jan Hendriksz van
Z069	L	Grijpskerke, Adriaan Hendriksz van	Z163	M	Schengen, Jan Willemsz van
Z070	H	Haamstede, Floris Florisz van	Z164	M	Schengen, Mattheus van
Z071	M	Haamstede, Jan Jansz van	Z165	M	Schengen, Frank Willemsz van
Z072	M	Haamstede, Floris Willemsz van	Z166	M	Schengen, Pieter Willemsz van
Z073	M	Haamstede, Arend Arendsz van	Z167	M	Schengen, Jan van
Z074	M	Haamstede, Floris Arendsz van	Z168	M	Schengen, Pieter Wissenz van
Z075	M	Halewijn, Joost van	Z169	M	Schengen, Arend Willemsz van
Z076	M	Heenvliet en Kattendijke, Jacob Jansz van	Z170	L	Simon Colijnsz, Pancraas
Z077	M	Heenvliet en Kattendijke, Willem Jansz van	Z171	L	Simonsz, Willem
Z078	L	Hendrik Biggenz, Wisse	Z172	L	Souburg, Cornelis van
Z079	L	Hendrik Jan Gillisz, Domaes	Z173	L	Souburg, Jan van
Z080	L	Hendrik Willemsz, Simon	Z174	L	Spernagel, Laurens
Z081	L	Hendrik Willemsz, Jacob	Z175	M	Stapel, Wolfert Jansz van
Z082	L	Hendriksz, Pieter	Z176	M	Stapel, Willem Jansz van
Z083	L	Hendriksz, Hamer	Z177	L	Tserraas, Jan bastaard
Z084	H	Holland, Lodewijk van	Z178	M	Vilain, Jan
Z085	M	Huele, Joost van	Z179	L	Volkertsz, Pieter
Z086	L	Huge Thonisz, Daniël	Z180	M	Voorthoute, Hector van
Z087	L	Huge Thonisz, Cornelis	Z181	M	Waarde, Huge Jansz van der
Z088	M	Hugenz, Wouter	Z182	L	Willem Hugenz, Hendrik
Z089	L	Jacob Simonsz, Willem	Z183	L	Willem Hugenz, Willem
Z090	L	Jacob Wissenz, Wisse	Z184	L	Wissenkerke, Jan Hendriksz van
Z091	L	Jacobsz, Gerard	Z185	L	Wissenkerke, Hendrik Jansz van
Z092	L	Jan Daniëlsz, Dirk	Z186	L	Woytenz, Doens
Z093	L	Jan Daniëlsz, Jan	Z187	M	Zoetelinkskerke, Jan van
Z094	L	Jan Godevaartsz, Klaas	Z188	M	Zoutelande, Michiel Simonsz van

## 2. De populatie van 1475

ID	Naam	ID	Naam
Z300	M Abeele, Thomas Florisz van den	Z393	M Maalstede, Gijsbrecht Jansz van der
Z301	M Abeele, Joost Jacobsz van den	Z394	M Maalstede van Everingen, Olivier Willemsz van der
Z302	M Abeele, Anthonis Florisz van den	Z395	M Maldeghem, Filips Filipsz van
Z303	L Arend Volkertsz, Pieter	Z396	M Nieuwerwe, Adriaan Michielsz van
Z304	L Arend Volkertsz, Adriaan	Z397	M Nieuwerwe, Michiel Hendriksz van
Z305	M Baarsdorp, David Jansz van	Z398	L Noordgouwe, Jan Jacob Filipsz van
Z306	L Baarsdorp, Roland Pietersz van	Z399	L Oirt Jansz, Jacob
Z307	L Baarsdorp, Willem Pietersz van	Z400	L Oirt Jansz, Blok
Z308	M Baarsdorp, Jacob Jansz van	Z401	L Oostende, Gillis Willemsz van
Z309	M Baenst, Guy de	Z402	M Oostende, Jan Willemsz van

## BIJLAGE

Z310	L	Bartholomeusz, Jacob	Z403	M	Oostende, Willem Willemsz van
Z311	L	Beijer van Voxdal, Jan Jansz	Z404	L	Oostende, Willem Pietersz van
Z312	M	Bergen, Huge Woutersz van	Z405	L	Oostende, Jan Pietersz van
Z020	M	Blois, Anthonis Guysz van	Z406	L	Oosterlande, Jan Wittelsz van der
Z022	M	Blois, Lodwijk Guysz van	Z407	L	Oosterlande, Klaas Wittelsz van der
Z313	M	Blois van Treslong, Jan Lodewijksz van	Z408	L	Pieter Doensz, Pieter
Z314	M	Blois van Treslong, Lodewijk Adriaansz van	Z409	L	Pieter Gillisz, Cornelis
Z315	M	Blois van Treslong, Raas Lodewijksz van	Z410	L	Pieter Gillisz, Pieter
Z316	M	Blois van Treslong, Joris Lodewijksz van	Z411	M	Putoir, Gillis
Z317	M	Blois van Treslong, Cornelis Lodewijksz van	Z412	M	Reimerswaal, Willem Adriaansz van
Z318	L	Bloksz, Pieter	Z413	M	Reimerswaal, Klaas Adriaansz van
Z319	L	Bode, Pieter Jansz van der	Z414	M	Reimerswaal, Klaas Filipsz van
Z320	M	Borssele, Jacob Adriaansz van	Z415	M	Reimerswaal, Adriaan Filipsz van
Z321	H	Borssele, Beatrice Klaasdr van	Z150	M	Reimerswaal, Wilhelmina Willemsdr van
Z322	H	Borssele, Wolfert Hendriksz van	Z153	M	Reimerswaal, Jan Klaasz van
Z323	H	Borssele, Alienora Florisdr van	Z416	M	Renesse Niskin, Geert Jansz van
Z324	M	Borssele, Floris Franksz van	Z417	M	Renesse Niskin van Baar, Oude Jan Jansz van
Z325	M	Borssele, Paulus Hendriksz van	Z418	M	Renesse Niskin van Zeist, Jonge Jan Jansz van
Z326	M	Boshuizen, Jan van	Z419	M	Renesse van der Burg, Costijn Klaasz van
Z041	M	Botland, Arend van	Z420	M	Renesse van der Burg, Hendrik Klaasz van
Z327	M	Botland, Jan Pieters van	Z421	M	Renesse van Rhijnauwen, Jonge Jan Frederiksz van
Z328	M	Botland, Floris Jansz van	Z422	M	Renesse van Rhijnauwen, Oude Jan Frederiksz van
Z329	L	Botland, Jacob Alstenz van	Z423	M	Renesse van Wulven, Jan Jansz van
Z330	L	Botland, Jan Alstenz van	Z424	M	Rivière, Olivier de la
Z331	H	Bourgondië, Jan Filipsz van	Z425	M	Ruychrok van den Werve, Filips
Z333	H	Bourgondië, Boudewijn Filipsz van	Z426	M	Ruychrok van den Werve, Jan
Z334	H	Bourgondië, Anna Filipsdr van	Z427	M	Ruychrok van den Werve, Willem
Z335	M	Bruelis, Anthonis Simonsz van	Z160	L	Sabbinge, Cornelis Oude Jansz van
Z336	H	Brugge, Lodewijk van	Z428	L	Schellach, Jan Bettenz van
Z052	L	Buttinge, Cornelis Reymersz van der	Z429	L	Schellach, Dankert Bettenz van
Z053	L	Buttinge, Jacob Reymersz van der	Z430	L	Schellach, Jan Jansz van
Z337	L	Buttinge, Cornelis Willemsz van der	Z431	L	Schellach, Cornelis Jansz van
Z332	L	Buttinge, Reymer Willemsz van der	Z432	L	Schellach, Hendrik Jansz van
Z338	L	Buttinge, Boudijn Willemsz van der	Z433	M	Schengen, Mattheus Arendsz van
Z339	M	Cock van Opijnen, Jan de	Z434	L	Schengen, Cornelis Pietersz van
Z340	L	Crabel, Hendrik Hendriksz	Z435	L	Schengen, Anthonis Pietersz van
Z341	H	Culemborg, Jasper van	Z436	M	Schengen, Joost Jansz van
Z342	L	Dirk Gillisz, Cornelis	Z437	M	Schengen, Jan Arendsz van
Z343	L	Doens Spaansz, Jan	Z438	M	Schengen, Adriaan Arendsz van
Z344	M	Domburg, Wouter Pancraasz van	Z439	M	Schengen, Cornelis Jansz van
Z345	M	Domburg, Adriaan Pancraasz van	Z440	L	Schengen, Jan Pietersz van
Z346	L	Eversdijk, Anthonis Michels van	Z441	L	Schengen, Daniël Pietersz van
Z347	L	Gillis Pietersz, Klaas	Z442	L	Schengen, Willem Pietersz van
Z348	L	Gillis Pietersz, Cornelis	Z443	L	Schengen, Pieter Pietersz van
Z349	H	Glymes-Bergen, Jan van	Z444	M	Schengen, Lodewijk Arendsz van
Z069	L	Grijpskerke, Adriaan Hendriksz van	Z445	L	Schoonhoven, Adriaan Jacobsz van
Z350	M	Haamstede, Jan Florisz van	Z446	L	Simon Hendriksz, Hendrik
Z351	M	Haamstede, Witte Arendsz van	Z447	L	Simon Hendriksz, Cornelis
Z352	M	Haamstede, Raas Florisz van	Z448	L	Simon Hendriksz, Pieter
Z353	M	Haamstede, Joost Florisz van	Z449	L	Simon Hendriksz, Willem
Z354	M	Halewijn, Joost van	Z450	L	Simon Hendriksz, Jan
Z355	M	Heenvliet en Kattendijke, Zweder Willemsz van	Z451	L	Simon Jan Simonsz, Govart
Z356	M	Heenvliet en Kattendijke, Jan Willemsz van	Z452	L	Simon Willemsz, Hamer
Z357	L	Heiden, Cornelis Laurensz van der	Z453	L	Simon Wolfertsdr, Hadewijch
Z358	L	Heiden, Daniël Laurensz van der	Z454	L	Spaan Adriaansz, Dankert
Z359	L	Heiden, Jan Daniëlsz van der	Z455	L	Spaan Adriaansz, Slegge
Z360	L	Hein Doggertsz, Anthonis	Z456	L	Spernagel, Laurens
Z361	L	Hobbinksz, Gillis	Z457	M	Stapel, Jan Willemsz van
Z086	L	Huge Thonisz, Daniël	Z157	M	Stapel, Wolfert Jansz van
Z362	L	Jacobsz, Hendrik	Z458	L	Thoneman Arendsz, Thoneman
Z363	L	Jan Barwoutsz, Jan	Z459	H	Trazegnies, Arnoud Anseausz van



Z092	L	Jan Daniëlsz, Dirk	Z460	M	Trazegnies, Anseau van
Z364	L	Jan Olartsz, Olart	Z461	L	Tserraas, Adriaan Adriaan Jansz
Z365	L	Kampen, Cornelis Franksz van	Z462	M	Vilain, Adriaan Maartensz van
Z366	L	Kampen, Pancraas Pancraasz van	Z463	M	Vilain, Adriaan Colartsz van
Z367	L	Kampen, Michiel Franksz van	Z464	M	Vilain, Colart Colartsz van
Z368	L	Kampen, Adriaan Franksz van	Z465	M	Voorhouste, Adriaan Hectorsz van
Z369	L	Kampen, Hendrik Willemsz van	Z466	L	Vroomsteine, Avezoete Jacob Laurensdr van
Z370	L	Kampen, Willem Cornelisz van	Z467	L	Waarde, Jacob Adriaansz van der
Z371	M	Kats, Maria Anthonisdr van	Z468	L	Waarde, Adriaan Adriaansz van der
Z372	M	Kats, Lieven Jacobsz van	Z469	M	Waarde, Boudewijn Hugenz van der
Z373	M	Kats, Laurens Wolfertsz van	Z470	L	Willem Bartholomeusz, Jan
Z374	M	Kats, Adriaan Jacobsz van	Z471	L	Willem Gijsz, Anthonis
Z375	M	Kats, Jacob Jacobsz van	Z472	L	Willem Jansz, Willem
Z376	M	Kats, Jan Jacobsz van	Z473	L	Willem Simonsz, Klaas
Z377	M	Kats, Anthonis Wolfertsz van	Z474	L	Wisse Hendriksz, Oele
Z378	L	Klaas Jan Godevaartsz, Pieter	Z475	L	Wisse Jacob Wissenz, Reymer
Z379	L	Klaas Jan Godevaartsz, Jan	Z476	L	Wisse Jacob Wissenz, Cornelis
Z380	L	Klaasz, Boense	Z477	L	Wisse Jacob Wissenz, Wisse
Z381	H	Kleef, Adolf van	Z478	L	Wisse Klaasz, Jacob
Z382	L	Kouwerwe, Jacob Gillisz van	Z479	L	Wissenkerke, Brand Jansz van
Z116	M	Kruiningen, Adriaan Adriaansz van	Z480	L	Wissenkerke, Jonge Hendrik Jansz van
Z383	M	Kruiningen, Hector Zwedersz van	Z481	L	Wissenkerke, Klaas Jansz van
Z384	M	Kruiningen, Arend Zwedersz van	Z482	L	Wissenkerke, Anthonis Jansz van
Z385	M	Kruiningen, Raas Arendsz van	Z483	L	Wissenkerke, Jan Jansz van
Z386	H	Kruiningen, Adriaan Jansz van	Z484	L	Wissenkerke, Albrecht Jansz van
Z387	H	Kruiningen, Jan Adriaansz van	Z485	L	Wouter Doensz, Jan
Z388	M	Kruiningen, Joost Arendsz van	Z486	L	Wouter Klaasz, Jan
Z389	M	Lanchals, Pieter	Z487	L	Woytenz, Colijn
Z390	M	Lier, Hector Jansz van	Z488	M	Zoetelinkskerke, Jan Jansz van
Z391	L	Lisse, Anthonis Adriaansz van der	Z489	M	Zwaaf, Hendrik
Z121	L	Lisse, Bette Anthonisz van der	Z490	M	Zwawe, Gelein uutem
Z392	L	Lopsz, Klaas			

### 3. De populatie van 1535

<i>ID</i>		<i>Naam</i>	<i>ID</i>		<i>Naam</i>
Z600	M	Abeele, Thomas Joostsz van den	Z675	L	Hoogelande, Jacob Ewoutsz van
Z601	M	Abeele, Cornelis Joostsz van den	Z676	L	Hoogelande, Balthasar Lievensz van
Z602	M	Baenst, Jozef Joostsz de	Z677	L	Hoogelande, Jasper Lievensz van
Z604	M	Baenst, Guido Joostsz de	Z701	M	Jansz Pieters, Karel
Z604	L	Bette Anthonisz, Adriaan	Z702	M	Jansz Pieters, Frans
Z605	L	Bette Anthonisz, Anthonisz	Z703	M	Jansz Pieters, Jan
Z606	L	Biggekerke, Pieter Adriaansz van	Z704	M	Jansz Pieters, Jeronimus
Z607	M	Blois, Cornelia Guidosdr van	Z678	L	Jeronimusz Lauwerijn, Karel
Z608	M	Blois, Jacobina Guidosdr van	Z679	L	Jeronimusz Lauwerijn, Philibert
Z609	M	Blois, Raas Anthonisz van	Z680	L	Kampen, Frank Cornelisz van
Z610	M	Blois van Treslong, Joris Lodewijksz van	Z681	M	Kats, Anthonis Willemsz van
Z611	M	Blois van Treslong, Albrecht Lodewijksz van	Z682	M	Kats, Lieven Adolfsz van
Z612	L	Bode, Maria Jacobsdr van der	Z683	M	Kats, Jacob Willemsz van
Z613	M	Borssele, Wolfert Hendriksz van	Z684	M	Kats, Lievine Klaasdr van
Z614	M	Borssele, Filips Hendriksz van	Z686	L	Klaas Klaas Willemsz, Klaas
Z615	M	Borssele, Wolfert Wolfertsz van	Z687	L	Klaas Klaas Willemsz, Jan
Z616	M	Botland, Katharina Joostsd van	Z688	L	Klaas Willem Simonsz, Willem
Z617	H	Bourgondië, Maximiliaan Boudewijnsz van	Z689	M	Kruiningen, Arend Joostsz van
Z618	H	Bourgondië, Adolf Filipsz van	Z690	M	Kruiningen, Johanna Jansdr van
Z619	H	Bourgondië, Filips Boudewijnsz van	Z691	M	Kruiningen, Zweder Arendsz van
Z620	H	Bourgondië, Karel Boudewijnsz van	Z692	H	Kruiningen, Joost Jansz van
Z621	M	Bourgondië, Adolf Anthonisz van	Z693	M	Kruiningen, Adriaan Jacobsz van
Z622	M	Bourgondië, Anthonis Anthonisz van	Z694	M	Lalaing, Filips Antoonsz van
Z623	M	Bourgondië, Andries Anthonisz van	Z695	H	Lalaing, Antoon Joostsz van
Z624	H	Brederode, Wolfert Walravensz van	Z696	H	Lannoy, Jan van
Z625	M	Bruelis, Maria Anthonisdr van	Z697	M	Lier, Odilia Jansdr van
Z626	H	Brugge, René Jansz van	Z698	L	Lisse, Lennard Wissenz van der
Z627	L	Cock van Opijen, Pieter Pietersz de	Z699	L	Lop Klaasz, Coudenburg

## BIJLAGE

Z628	L	Cock van Opijen, Anna Fransdr de	Z700	M	Micault, Jan
Z629	L	Cock van Opijen, Cornelis Cornelisz de	Z705	L	Noordgouwe, Jan Jansz van
Z630	L	Crabel, Gelein Florisz	Z706	L	Noordgouwe, Lennard Jansz van
Z631	L	Crabel, Anthonis Florisz	Z707	M	Oostende, Anna Jansdr van
Z632	L	Cruesink, Hendrik Jacobsz	Z708	M	Oostende, Vriese Willemsz van
Z633	M	Diest, Frans Arendsz van	Z709	L	Pieter Bloksz, Pieter
Z634	L	Does, Jan Dirksz van der	Z710	L	Pieter Bloksz, Elisabeth
Z635	L	Does, Benard Dirks van der	Z711	M	Reimerswaal, Ferdigand Adriaansz van
Z636	L	Does, Floris Dirks van der	Z712	M	Reimerswaal, Jacob Jacobsz van
Z637	L	Does, Job Dirksz van der	Z713	M	Reimerswaal, Klaas Adriaansz van
Z638	L	Does, Anthonis Dirksz van der	Z714	M	Reimerswaal, Joris Adriaansz van
Z639	M	Domburg, Jacob Adriaansz van	Z715	M	Reimerswaal, Joost Adriaansz van
Z640	H	Egmond, Floris van	Z717	M	Renesse, Jan Jansz van
Z641	M	Elverdingen, Margaretha van	Z718	M	Renesse Niskin van Zeist, Geert Geertsz van
Z642	L	Gistel, Joost van	Z719	M	Renesse van Baar, Jan Jansz van
Z643	H	Glymes-Bergen, Antoon van	Z720	M	Renesse van der Burg, Hendrik Hendriksz van
Z644	L	Grijpskerke, Willem Jacobsz van	Z721	M	Renesse van der Burg, Klaas Jacobsz van
Z645	L	Grijpskerke, Jan Jacobsz van	Z722	M	Renesse van Wulven, Frederik Jansz van
Z646	L	Grijpskerke, Jacob Jacobsz van	Z723	M	Renesse van Wulven, Jonge Jan Jansz van
Z647	L	Grijpskerke, Inghel Jacobsz van	Z724	M	Renesse van Wulven, Oude Jan Jansz van
Z648	L	Grijpskerke, Pieter Jacobsz van	Z725	M	Renesse van Zeist, Elisabeth Vincentsdr van
Z649	L	Grijpskerke, Hendrik Cornelisz van	Z726	L	Ruiven, Huibrecht Klaasz van
Z650	L	Grijpskerke, Cornelis Cornelisz van	Z727	L	Ruiven, Willem Klaasz van
Z651	L	Grijpskerke, Floris Cornelisz van	Z728	L	Sabbinge, Huibrecht Jacobsz van
Z652	M	Gros, Ferrand Jansz de	Z729	L	Sabbinge, Cornelis Jacobsz van
Z653	M	Haamstede, Arend Wittensz van	Z730	L	Schengen, Joost Jacobsz van
Z654	M	Haamstede, Raas Joostsz van	Z731	L	Schengen, Pieter Jansz van
Z655	M	Haamstede, Vincent Florisz van	Z750	L	Schoonhoven, Lieven Adriaansz van
Z656	M	Haamstede, Arend Wittensz van	Z732	L	Serooskerke, Anna Jacobsdr van
Z657	M	Haamstede, Marinus Wittensz van	Z733	L	Serooskerke, Jeronimus Jacobsz van
Z658	M	Haamstede, Adolf Wittensz van	Z734	M	Silly, Jan Jansz van
Z659	M	Haamstede, Adriaan Florisz van	Z735	L	Stavenisse, Josine Frank Gillisdr van
Z660	M	Haamstede, Jasper Fransz van	Z716	M	Trazegnies, Gillis Arnoudsz van
Z661	M	Haamstede, Adriaan Fransz van	Z736	M	Trazegnies, Jan Arnoudsz van
Z662	L	Hamerstede, Jan Hubrechtsz van	Z737	M	Triest, Klaas Klaasz
Z663	M	Haveskerke, Gelein Geleinsz van	Z738	L	Tserdraaks, Maria
Z664	M	Haveskerke, Adriaan Geleinsz van	Z749	M	Vilain, Margaretha Adriaansdr
Z665	M	Haveskerke, Jan Geleinsz van	Z739	L	Waarde, Boudewijn Maartensz van der
Z666	L	Heiden, Maria Laurensdr van der	Z740	L	Waarde, Joost Maartensz van der
Z667	L	Heiden, Cornelis Cornelisz van der	Z744	M	Wakken, Adolf Andriesz van
Z668	L	Heiden, Digna Daniëlsdr van der	Z741	M	Werve, Costijn Jansz van den
Z669	L	Heiden, Anna Daniëlsdr van der	Z742	M	Werve, Joost Davidsz van den
Z670	L	Heiden, Katharina Daniëlsz van der	Z743	M	Werve, Hendrik van der
Z671	L	Heiden, Laurens Adriaansz van der	Z745	L	Wissenkerke, Anthonis Fransz van
Z672	L	Heiden, Daniël Adriaansdr van der	Z746	L	Wissenkerke, Gillis Hendriksz van
Z685	L	Hooge, Adriaan Joostsz van der	Z747	L	Wissenkerke, Hendrik Hendriksz van
Z673	L	Hoogelande, Maria van	Z748	L	Wissenkerke, Klaas Hendriksz van
Z674	L	Hoogelande, Jasper Ewoutz van			

---

# Lijst van afbeeldingen, kaarten, schema's en tabellen

## Inleiding

Kaart 1: Het graafschap Zeeland rond 1500

## Hoofdstuk 2

Afbeelding 2.1: Verantwoording van de inkomsten uit de bedde in het ambacht Domburg (1442-1443)  
ZA, RZ BO, inv. nr. 16, fol. 11r; © Zeeuws Archief, Middelburg

Grafiek 2.1: Absolute omvang van de deelpopulaties, 1431, 1475 en 1535  
Grafiek 2.2: Relatieve verdeling van de deelpopulaties, 1431, 1475 en 1535  
Grafiek 2.3: Continuïteit en vernieuwing van de adellijke populatie in Zeeland, 1431-1535

Schema 2.1: Adellijke privileges en kenmerken gebruikt als identificatiecriteria  
Schema 2.2: Criteria gebruikt voor de stratificatie van de onderzoekspopulatie  
Schema 2.3: Heren en vrouwen van Sint-Maartensdijk, Borssele, Hoogstraten en Kortgene

Tabel 2.1: Omvang en samenstelling van de onderzoekspopulatie, 1431, 1475 en 1535  
Tabel 2.3: Continuïteit en vernieuwing onder de edelen uit de onderzoekspopulatie, 1431-1535  
Tabel 2.2: Duurzaamheid van de adellijke families van de onderzoekspopulatie, 1431-1535  
Tabel 2.4: Edelen uit onderzoekspopulatie die niet in Zeeland waren gevestigd, 1431-1535  
Tabel 2.5: Hoge edelen in Zeeland met de nieuwkomers gecursiveerd, 1431, 1475 en 1535  
Tabel 2.6: Verspreiding van de edelen op grond van hun leenbezit, 1431, 1475 en 1535

## Hoofdstuk 3

Grafiek 3.1: Verdeling van het ambachtsbezit over de edelen, 1431  
Grafiek 3.2: Verdeling van het ambachtsbezit over de edelen, 1475  
Grafiek 3.3: Verdeling van het ambachtsbezit over de edelen, 1535

Kaart 3.1: De ambachten in Zeeland rond 1500

Tabel 3.1: Verdeling van de schotbare gemeten ambacht per eiland volgens de bederekeningen van 1475  
Tabel 3.2: Relatieve verdeling van het ambachtsbezit in Zeeland, 1431-1535  
Tabel 3.3: Omvang van de ambachten van de grootste adellijke ambachtsbezitters in Zeeland (in gemeten)  
Tabel 3.4: Herkomst van leenbezit onder de nieuwkomers in de onderzoekspopulatie, 1475 en 1535  
Tabel 3.5: Aantal vermeldingen van ambachtsgevolgen in het *Valor feodorum*, 1472-1474  
Tabel 3.6: Inkomsten uit de heerlijkheden Heenvliet en Dreischor, ca. 1475  
Tabel 3.7: Verdeling van het grafelijke tiendenbezit in Zeeland (in gemeten), 1477 en 1534  
Tabel 3.8: Verdeling van het geleverde grondbezit in Bewestenschelde (in gemeten), 1463-1464  
Tabel 3.9: Grondbezit van de poorters en geestelijken uit Zierikzee op Schouwen (in gemeten), ca. 1535  
Tabel 3.10: Land met schotvrijdom van geestelijke instellingen en edelen in Zeeland (in gemeten), ca. 1493  
Tabel 3.11: Omvang van het verpachte land en het ambacht in de heerlijkheid Dreischor, 1431-1535  
Tabel 3.12: Pacht- en bedde-inkomsten uit de heerlijkheid Dreischor, 1431, 1475 en 1525  
Tabel 3.13: Inkomsten uit de landverpachting en het *vrije* van het ambacht in West-Souburg, 1479 en 1529  
Tabel 3.14: Inkomsten van Frank van Borssele uit zijn Zeeuwse goederen, 1465-1466  
Tabel 3.15: Jaarlijkse netto-inkomsten uit het leenbezit volgens het *Valor feodorum*, 1472-1474

## Hoofdstuk 4

Schema 4.1: Bestuursstructuren in Zeeland in de Bourgondisch-Habsburgse periode

Tabel 4.1: Burggraven van Zeeland en hun stadhouders, 1424-1540  
Tabel 4.2: Schouten van de hoge vierschaar van Zeeland, 1422-1538  
Tabel 4.3: Rentmeesters van Zeeland, ca. 1404-1564  
Tabel 4.4: Aantal en dienstjaren van de grafelijke baljuws in Zeeland, ca. 1417-1552  
Tabel 4.5: Aantal en dienstjaren van de grafelijke dijkgraven in Zeeland, ca. 1438-1540  
Tabel 4.6: Aantal edelen uit de onderzoekspopulatie actief als vorstelijk ambtenaar, 1431, 1475 en 1535  
Tabel 4.7: Edelen uit de deelpopulaties van 1431 en 1475 met minimaal 25 dagvaartoproepen

- Tabel 4.8: Meest geconvoeerde adellijke families uit de deelpopulaties van 1431 en 1475  
Tabel 4.9: Militaire verplichtingen van de belangrijkste adellijke leenmannen in Zeeland, 1474

### Hoofdstuk 5

- Afbeelding 5.1: Gebedsportretten van Jeronimus van Serooskerke en Eleonora Micault (1627)  
Anoniem, 1627; © Slot Zuylen, Zuilen
- Schema 5.1: Huwelijksbanden onder het hoge segment van de adellijke populatie, 1475-1535  
Schema 5.2: Huwelijken van de familie Van Reimerswaal  
Schema 5.3: Huwelijken van de familie Van Kats  
Schema 5.4: Het nageslacht van Lieven Klaasz van Kats
- Tabel 5.1: Huwelijken van de edelen uit de onderzoekspopulatie  
Tabel 5.2: Geografische herkomst van de huwelijkspartners van de edelen uit de onderzoekspopulatie  
Tabel 5.3: Huwelijken van de edelen uit het hoge en modale segment van de onderzoekspopulatie  
Tabel 5.4: Aantal kinderen onder de edelen uit de onderzoekspopulatie, 1431, 1475 en 1535

### Hoofdstuk 6

- Afbeelding 6.1: Jan van Domburg geeft zich over (1445), negentiende-eeuwse fantasievoorstelling  
ZA, ZI III, inv. nr. 15; © Koninklijk Zeeuws Genootschap der Wetenschappen, Middelburg
- Afbeelding 6.2: Jacob van Domburg (1473-1553)  
Anoniem; © Limburgs Museum, Venlo
- Schema 6.1: De familie Van Haamstede rond 1431  
Schema 6.2: De familie Van Renesse rond 1431  
Schema 6.3: Relaties van Wolfert van Borssele en Adolf van Kleef
- Tabel 6.1: Partijdigheid van Zeeuwse edelen, ca. 1417-1428  
Tabel 6.2: Adellijke burgemeesters in Middelburg en Zierikzee, 1400-1550  
Tabel 6.3: Aantal edelen ingeschreven aan universiteiten, ca. 1410-1550  
Tabel 6.4: Loopbanen van edelen als stadhouder of raadsheer verbonden aan het Hof van Holland

### Hoofdstuk 7

- Afbeelding 7.1: Handtekening van Hendrik van Borssele, graaf van Grandpré, heer van Veere en van Zandenburg,  
onder een ongedateerde brief  
ZA, HV, inv. nr. 388; © Zeeuws Archief, Middelburg
- Afbeelding 7.2: Heraldische wapens uit het wapenboek Beieren  
KB 79 K 16; kopie ca. 1600; © Koninklijke Bibliotheek, Den Haag
- Afbeelding 7.3: Drie heraldische wapens uit het wapenboek van de Orde van Sint-Anthonis  
Fonds Puissant, inv. nr. FP 11/132, fol. 22v en 28v; vijftiende eeuw; © Bibliothèque de l'Université  
de Mons
- Afbeelding 7.4: Enkele vijftiende-eeuwse zegels  
ZA, Zegels, inv. nr. 3, 10, 57, 58 en 59; en ZA, BB, inv. nr. 16, 25, 38-1, 43 en 52; © Zeeuws Archief,  
Middelburg
- Afbeelding 7.5: Drie grafmonumenten van Zeeuwse edelen  
ZA, ZI II, inv. nr. 1510a en 2219; achttiende-eeuwse tekeningen © Koninklijk Zeeuws Genootschap  
der Wetenschappen, Middelburg; en foto Grote Kerk, Bergen op Zoom
- Afbeelding 7.6: Tekening van het wapenbord van Jacob van Serooskerke (zeventiende eeuw)  
ZA, ZI II, inv. nr. 1981; © Koninklijk Zeeuws Genootschap der Wetenschappen, Middelburg
- Afbeelding 7.7: Memorietafel van Raas van Haamstede († 1426) en Agnes de Vriese van Oostende (vijftiende eeuw)  
Anoniem, 1453-1460; © Utrecht, Centraal Museum
- Afbeelding 7.8: Altaarstuk voor Jan Micault († 1539) en Lievine van Kats († 1547) (zestiende eeuw)  
Jan Vermeyen, ca. 1550; © Koninklijke Musea voor Schone Kunsten van België, Brussel
- Afbeelding 7.9: Tekening van een glasraam met een gebedsportret van Olivier van der Maalstede († 1476) en zijn  
vrouw Meyne van Oostende uit het klooster van de Kruisbroeders te Goes  
AR, ON, inv. nr. 690 © Algemeen Rijksarchief, Brussel
- Afbeelding 7.10: Wandtapijt met afbeelding van een toernooi te Antwerpen, 1494  
Anoniem; eind vijftiende eeuw; © Photo RMN; Musée des Beaux-Arts; Valenciennes
- Afbeelding 7.11: Wapens van drie Zeeuwse Vliesridders uit een zestiende-eeuws wapenboek

*Livre du Toison d'or contenant les noms et les armes de tous les membres de cet ordre depuis son institution 1429 jusqu'a l'an 1586; zestiende eeuw; Cod.Icon. 285 © Bayerische Staatsbibliothek München*

- Afbeelding 7.12: Tekeningen van het kasteel Zandenburg te Veere (1559), het huis Oosterstein te Oosterland (1600), het slot Kruiningen (1694) en het kasteel Windenburg te Dreischor (1695)  
ZA, ZI II, inv. nr. 1127, 1571, 1585 en 1852 © Koninklijk Zeeuws Genootschap der Wetenschappen, Middelburg
- Afbeelding 7.13: Neptunus en Amphitrite (Jan Gossaert, 1516)  
Jan Gossaert, 1516; © Gemäldegalerie, Berlijn
- Afbeelding 7.14: Miniatuur van Wolfert van Borssele en Charlotte van Bourbon op bezoek bij een kopiist  
Miniatuur toegeschreven aan de 'Meester van Margareta van York'; ca. 1470-1480; fr F v XIV 1, fol. 13r © Nationale Bibliotheek, Sint-Petersburg
- Kaart 7.1: Kastelen en adellijke huizen in Zeeland, 1400-1550
- Tabel 7.1: Familienamen in de onderzoekspopulaties
- Tabel 7.2: Tien meest voorkomende voornamen onder de edelen uit de onderzoekspopulatie
- Tabel 7.3: Vernoeming van oudste zonen onder aantal adellijke families in Zeeland
- Tabel 7.4: Ridders, knapen en jonkheren onder de edelen uit de onderzoekspopulatie
- Tabel 7.5: Percentages van edelen uit de onderzoekspopulatie met ridderlijke titels of riddertitel
- Tabel 7.6: Leden van de Orde van het Gulden Vlies uit de onderzoekspopulatie (met jaar van verkiezing)
- Tabel 7.7: Uitgaven van de rentmeester-generaal van Frank van Borssele in ponden van 240 groten

## Lijst van gebruikte afkortingen

AB	Archief van Anna van Bourgondië
ACB	Ambtenaren van het Centraal Bestuur
ADN	Archives départementales du Nord, Lille
AR	Algemeen Rijksarchief, Brussel
AZGW	<i>Archief van het Koninklijk Zeeuwsch Genootschap der Wetenschappen</i>
BB	Archief van de familie Van Borssele van Brigdamme
BH	Archief van de familie Van Borssele van der Hooge
BMGN	<i>Bijdragen en Mededelingen betreffende de Geschiedenis der Nederlanden</i>
d.	penning
Dagvaarten	W. Prevenier en J.G. Smit, e.a., <i>Bronnen voor de geschiedenis der dagvaarten van de Staten en steden van Holland voor 1544</i> , deel I (1276-1433), deel II (1433-1467), deel III (1467-1477), deel IV (1477-1494) en deel VI (1506-1515) (Den Haag 1987-2006).
Divisiechroniek	C. Aurelius, <i>Die cronymycke van Hollandt, Zeelandt ende Vrieslandt</i> (Leiden 1517).
fol.	folio
FL	Archief van de familie Van Lalaing
FR	Archief van de familie Van Reimerswaal
FW	Archief van de familie Van Wassenaar
GAG	Gemeentearchief Goes
GASD	Gemeentearchief Schouwen-Duiveland, Zierikzee
GAT	Gemeentearchief Tholen
GH	Archief van de Graven van Holland
GRRReg	Grafelijkheidsrekenkamer, Registers
GRRRek	Grafelijkheidsrekenkamer, Rekeningen
GRLH	Grafelijkheidsrekenkamer, Leenhof
GZ	Godshuizen Middelburg, Zegels
HH	Archief van het Hof van Holland
HV	Archief van de heren van Veere
HZ	Archief van het Huis Zuilen
JCBG	<i>Jaarboek van het Centraal Bureau voor Genealogie</i>
JMG	<i>Jaarboek voor middeleeuwse geschiedenis</i>
inv. nr.	inventaris nummer
lb.	pond
LLN	J.W. Fuchs, O. Weijers en M. Gumbert-Hepp eds, <i>Lexicon Latinitatis Nederlandicae Medii Aevii – Woordenboek van het Middeleeuws Latijn van de noordelijke Nederlanden</i> , 8 delen en index (Leiden 1970-2005).
MLL	J.F. Niermeyer en C. van der Kieft, <i>Mediae latinitatis lexicon minus</i> , 2 banden, J.W.J. Burgers ed. (2de editie; Darmstadt 2002).
MNW	E. Verwijs en J. Verdam e.a., <i>Middelnederlandsch woordenboek</i> , 11 delen (Den Haag 1885-1952) [Cd-Rom versie, 1998].
MR	A.S. de Blécourt, E.M. Meijers en R.W.G. Lombarts e.a. ed., <i>Memorialen van het hof (den raad) van Holland, Zeeland en West-Friesland van den secretaris Jan Rosa I-XIII</i> (Haarlem/Leiden 1929-1988).
NA	Nationaal Archief, Den Haag
NAGN	<i>Nieuwe Algemene Geschiedenis der Nederlanden</i>
NDR	Archieven van de Nassause Domeinraad
NL	<i>De Nederlandsche Leeuw. Maandblad van het Koninklijk Nederlandsch Genootschap voor Geslacht- en Wapenkunde</i>
OBC	Archief van de Oud-bisschoppelijke clerezie te Utrecht
OHZ	A.C.F. Koch en J.G., Kruisheer, <i>Oorkondenboek van Holland en Zeeland tot 1299</i> , 4 banden ('s-Gravenhage, Assen en Maastricht 1970-1997).
ON	Familie Overschie de Neeryssche
OV	<i>Ons Voorgeslacht</i>
PCEEB	<i>Publication du Centre Européen d'Etudes Bourguignonnes</i>
PE	Archief van prelaat en edelen van Zeeland
r.	recto
RAG	Rijksarchief Gent
RdN	<i>Revue du Nord</i>
reg. nr.	registnummer
RK	Archief van de Rekenkamers
RZ A	Archief van de Rekenkamer van Zeeland, Rekenkamer A
RZ BO	Archief van de Rekenkamer van Zeeland, Bourgondisch-Oostenrijks Tijdperk
RZ HB	Archief van de Rekenkamer van Zeeland, Henegouws-Beiers Tijdperk
RZ II	Archief van de Rekenkamer van Zeeland, deel II, Gedeponeerde Archieven

s.	schelling
SG	Archief van de stad Goes
SGT	Archief van de stad en gemeente Tholen
SH	Archief van de Staten van Holland
SL	<i>Standen en Landen</i>
SV	Archief van de stad Veere
SZ	Stadsarchief Zierikzee
TvG	<i>Tijdschrift voor Geschiedenis</i>
TvRG	<i>Tijdschrift voor Rechtsgeschiedenis</i>
UA	Het Utrechts Archief
WK	Familie van Wakkene-Kapelle
v.	verso
vgl.	vergelijk
VMBOVR	<i>Verslagen en medede(e)lingen der vere(e)niging tot uitgave der bronnen van het oud vaderlandsche recht</i>
VROA	<i>Verslagen omtrent 's Rijks Oude Archieven</i>
ZA	Zeeuws Archief, Middelburg
ZI	Zelandia Illustrata

## Gebruikte rekeneenheden

### Munten en rekeningmunt

In de Bourgondische Nederlanden gold de Vlaamse groot, een zilveren munt, vanaf 1433 als standaard. Andere muntsoorten, zoals het schild, de Rijnsgulden, de kroon of de Andriesgulden, werden uitgedrukt in een aantal groten. De middeleeuwse boekhouders gebruikten naast deze reële munten ook een rekeningmunt, vanwege de diversiteit aan muntsoorten. Ze rekenden in ponden (lb = *libra*), schellingen (s = *solidus*), penningen (d = *denarius*) en mijten. Een pond was onderverdeeld in 20 schellingen van 12 penningen, een penning in 24 mijten (1:20:240:5760). De rekeningmunt moest gelijkgesteld worden aan de reële munt en dit kon op verschillende manieren. Doorgaans werd één pond gelijk gesteld aan 240 Vlaamse groten (lb gr., lb Vlaams of lb van 240 gr.), maar men rekende in Holland en Zeeland ook met ponden van 40 Vlaamse groten (lb Hollands of lb van 40 gr.). Een pond groten was dus zesmaal een pond van 40 groten. Bij de bedragen in dit boek staat vermeld om welke ponden het gaat. Bij afrondingen kunnen kleine verschillen zijn ontstaan.

### Oppervlaktematens

In Zeeland Bewestenshelde en op Tholen rekende men met het Blooise gemet (0,3924 hectare), onderverdeeld in 300 roeden. In Beoostenshelde gebruikte men het Schouws gemet (0,4169 hectare) en het Duivelands gemet (0,4034 hectare).

## Geraadpleegde bronnen en literatuur

### Archieffondsen, inventarissen en nadere toegangen

#### *Rijksarchief te Brugge, Brugge*

Archief van de familie De Baenst

M. Nuytens, *Inventaris van het archief van de familie De Baenst en aanverwante families (1379-1708)* (Brussel 2004).

#### *Algemeen Rijksarchief, Brussel*

Archief van de Audiëntie

H. Nelis, *Catalogue des chartes du sceau de l'audience*, tome 1 (Brussel 1915).

–, *Lettres missives du fonds des papiers d'État et de l'Audience, 1531-1700* (typescript 1992).

Archief van de Grote Raad van Mechelen

A.H. Huussen, *Inventaris en beschrijving van de Noord Nederlandse processtukken (dossiers) behorende tot de fondsen: Aanzienlijke Geslachten, 'Procesbundels tot 1504', en Eerste Aanleg, berustende in het archief van de Grote Raad van Mechelen*, 3 delen (Amsterdam 1968-1972).

J.C. Andries, A.H. Huussen en J.Th. de Smidt, *Inventaris en beschrijving van de processtukken (dossiers) behorende tot de beroepen uit Holland, berustende in het archief van de Grote Raad van Mechelen, Algemeen Rijksarchief Brussel*, 5 delen (Amsterdam 1964-1968).

J.Th. de Smidt e.a., *Chronologische lijsten van de geëxtendeerde sententiën berustende in het archief van de Grote Raad van Mechelen I, 1465-1504, II, 1504-1531 en III, 1531-1541* (Brussel 1966-1971).

M. Oosterbosch, *Inventaris van het archief van de Grote Raad voor de Nederlanden te Mechelen. Procesbundels Beroepen uit Holland, 1460-1740* (Brussel 2006).

Archief van de Rekenkamers

L.P. Gachard e.a., *Inventaire des archives des Chambres des Comptes*, 6 delen (Brussel 1837-1931).

Familiearchieven

E. Lejour, *Inventaire des archives de la famille Overschie de Neeryssche* (Brussel 1963).

A. van Nieuwenhuysen, *Inventaire des archives de la famille de Lalaing* (Brussel 1970).

#### *Nationaal Archief, Den Haag*

Archief van de Graven van Holland

J.C. Kort, *Het archief van de graven van Holland*, 3 delen (Den Haag 1981).

Archief van het Hof van Holland

M.C. Le Bailly e.a., *Inventaris van het archief van het Hof van Holland* (Den Haag 2008).

Archief van de Staten van Holland

P.A. Meilink, *Inventaris van de archieven van de Staten van Holland voor 1572*, H.J.Ph.G. Kaajaan red. (Den Haag 1993).

Archief van de Grafelijkheidsrekenkamer

–, *Inventaris van het archief van de Grafelijkheidsrekenkamer of Rekenkamer der domeinen van Holland, 1446-1728. Eerste deel: Registers en stukken* (typescript).

P.A. Meilink en J.L. van der Gouw, *Inventaris van het archief van de Grafelijkheidsrekenkamer of Rekenkamer der domeinen van Holland, 1446-1728. Tweede deel: Afgehoorde en gedeponeerde rekeningen* (Den Haag 1946).

J. Kort en D. Kortlang, *Inventaris van het archief van de leenhoven en leen- en registerkamer van Holland, 1520-1807* (Den Haag 2005).

Archieven van de Nassause Domeinraad

S.W.A. Drossaers, *Inventaris van het archief van de Nassauschen Domeinraad*, 2 delen in 10 banden (1948-1955).

M.C.J.C. van Hoof, E.A.T.M. Schreuder en B.J. Slot red., *De archieven van de Nassause Domeinraad, 1581-1811. Met retroacta vanaf de dertiende eeuw* (Den Haag 1997).

Ambtenaren van het Centraal Bestuur

J.L. van der Gouw, *Stukken afkomstig van ambtenaren van het centraal bestuur tijdens de regering van Karel V gedeponeerd ter charterkamer van Holland* (Den Haag 1952).

Archief van de Graven van Blois

A.A.M. Schmidt-Ernsthausen, *Inventaris van het archief van de graven van Blois, 1304-1397* (Den Haag 1982).

Archief van de familie Van Wassenaar

J.C. Kort, *Inventaris van het archief van de familie Van Wassenaar van Duvendoorde, 1226-1996* (Den Haag 2006).

#### *Rijksarchief te Gent, Gent*

Archief van de familie Van Reimerswaal

G. Maréchal, *Inventaris van het archief van de familie Reimerswaal* (typescript 1974).



*Gemeentearchief Goes, Goes*

## Archief van de stad Goes

H. Uil, *Inventaris van het archief van de stad Goes (1267) 1449-1581 (1927)* (z.p. 1980).

*Archives Départementales du Nord, Lille*

## Serie B: Oorkonden en Registers van de Audiëntie

M. Bruchet, *Répertoire numérique. Serie B: Chambre des Comptes de Lille*, 2 delen (Lille 1921).

M. Dehaines en J. Finot, *Inventaire sommaire des archives départementales antérieures à 1790. Archives Civiles. Serie B: Chambre des comptes de Lille*, 2 delen (Lille 1899-1906).

E. Lancien, *Inventaire analytique manuscrit*, 2 delen (Lille 1927-1928).

*Zeeuws Archief, Middelburg*

## Archief van de Rekenkamer van Zeeland

K. Heeringa, *De rekeningen en andere stukken in 1607 uit de Hollandsche rekenkamer naar de Zeeuwsche overgebracht. Het Henegouwsch-Beiersche tijdvak 1319-1432* ('s-Gravenhage 1909).

R. Fruin, *De rekeningen en andere stukken in 1607 uit de Hollandsche rekenkamer naar de Zeeuwsche overgebracht. Het Bourgondisch-Oostenrijkse tijdvak 1433-1584* ('s-Gravenhage 1909).

A.C. Meijer, *Voorlopige inventaris van het restant van Rekenkamer A* (Middelburg 1990).

G.F. Sandberg, *Inventaris van de archieven van de Rekenkamer van Zeeland. Deel II: De archieven gedeponneerd bij het archief van de rekenkamer, 1189-c.1825* (z.p. 1973).

C. de Waard, *Regestenlijst van de charters en bijbehorende stukken van de Zeeuwsche Rekenkamer, 1525-1784* (Middelburg 1918).

## Archief van prelaat en edelen van Zeeland

R. Fruin, *Het archief van prelaat en edelen van Zeeland* (Den Haag 1904).

## Archief van O.L.V. abdij te Middelburg

R. Fruin, *Het archief der O.L.V. abdij te Middelburg* ('s-Gravenhage 1901).

R.C. Hol, *Inventaris van de verzameling afschriften en regesten van R. Fruin, vervaardigd ten behoeve van de inventarisatie van het archief van de O.L.V. Abdij te Middelburg en concordans op het cartularium van de Abdij* (Middelburg 1981).

## Archief van de Oud-bisschoppelijke clerezie te Utrecht

H.J.M. Timmerman, *Stukken afkomstig uit het archief der oud-bisschoppelijke clerezie te Utrecht* (z.p. z.j.).

## Archief van Anna van Bourgondië

R. Fruin, 'Beschrijving eener verzameling charters en papieren, afkomstig van Anna van Bourgondië, vrouwe van Ravestein, meerendeels betreffende de familie van Borselen van Brigdamme en Souburg, berustende in het Rijks Archief-depôt in de provincie Zeeland', *VROA* 18 (1895) 316-352.

## Archief van de familie Wakkene-Kapelle

R. Fruin, 'Beschrijving eener verzameling charters en papieren betreffende de familie van Wakkene-Kapelle, berustende in het Rijks Archief-depôt in de provincie Zeeland', *VROA* 18 (1895) 353-373.

## Archief van de familie Van Borssele van der Hooge

K. Heeringa, 'Beschrijving eener verzameling charters en papieren, afkomstig van jhr. A.W. van Borssele, heer van Borssele, berustende in de Rijksarchiefbewaarplaats in Zeeland', *VROA* 39-2 (1916) 126-214; en 41-2 (1918) 227-228.

## Archief van de familie Van Borssele van Brigdamme

R. Fruin, 'Beschrijving eener verzameling oorkonden, voorkomende in het cartularium der heeren van Borselen van Souburg', *VROA* 25 (1902) 272-307.

H.P.H. Camps, *Beschrijving der archivalia betreffende de Borselens van Brigdamme. In 1953 van het Algemeen Rijksarchief te Brussel verworven* (Middelburg 1955).

H.G.A. Obreen, 'Beschrijving eener verzameling charters, afkomstig van het geslacht van Borsele, betreffende de heren van Brigdamme, nu bewaard in het Algemeen Rijks Archief in België, te Brussel', *VROA* 49-1 (1926) 24-44.

## Archief van de ambachtsheerlijkheid Sint Philipsland

K. Heeringa, 'Het archief der ambachtsheerlijkheid St. Philipsland', *VROA* 40-2 (1917) 214-330.

## Archief van de ambachtsheerlijkheid Vierbannen van Duiveland

F.A. Gooskens, *Archief van de ambachtsheerlijkheid Vierbannen van Duiveland, 1387-1951* (Middelburg 1995).

## Archief van de ambachtsheerlijkheid Sint-Annaland

D.A. Felix, 'Het archief der ambachtsheerlijkheid St.-Annaland', *VROA* 45-2 (1922) 205-256.

## Handschriftenverzamelingen

W.S. Unger, *De Handschriften verzameling*, A.F. Franken red. (1955; z.p. herziene uitgave 1990).

K. Heeringa, 'De verzameling Verheye van Citters', *VROA* 40-2 (1917) 257-311.

## Waterschapsarchieven

C. de Waard, *Inventaris van de archieven der besturen van het eiland Walcheren, 1511-1870* (Middelburg 1914).

## Archief van de Godshuizen te Middelburg

C. de Waard, *De archieven, berustende onder het bestuur der godshuizen te Middelburg. Inventaris van de oude archieven, 1343-1812* (Middelburg 1907).

## BRONNEN EN LITERATUUR

- R.C. Hol, *Lijst van zegels, uit de periode 1396-1623 (1771) aangetroffen bij de charters van de archieven van de godshuizen* (Middelburg 1982).
- Archief van de stad Veere  
Voorlopige toegang Zeeuws Archief, Middelburg, 1340-1927
- Archief van de heren van Veere  
S. Maarschalkerweerd-Dechamps, *Inventaris van het archief van de Heren van Veere, 1359-1590* (Veere 1986).
- Overige archieven en toegangen  
-, *Verzameling aanwinsten Rijksarchief in Zeeland, 1955-1999* (typoscript ZA).  
C.A.J. Dessing, *Cartularium van Jan Ruychrock* (uitgave van de Stichting Ruychrockgeschiedenis in samenwerking met PRAE-1600 Club; typescript; z.p. z.j.).  
R. Fruin, 'Beschrijving eener verzameling oorkonden, voorkomende in het cartularium van Jan Ruychrok', *VROA* 29 (1906) 237-269.  
R. Fruin, 'Beschrijving eener verzameling charters en papieren, afkomstig van de heeren van Beveren en Veere, berustende in het Rijks Archief-depôt in de provincie Zeeland', *VROA* 19 (1896) 236-241.  
R. Fruin, 'Beschrijving eener verzameling charters en papieren betreffende de provincie Zeeland, afkomstig van verschillende particulieren, berustende in het Rijks Archief-depôt in de provincie Zeeland', *VROA* 19 (1896) 242-278.  
Gooskens, F.A., *Regestenlijst collectie charters betreffende Zeeland, afkomstig van het Centraal Bureau voor Genealogie, 1489-1789* (Middelburg 1982).  
A. Meerkanp van Embden, 'Beschrijving van een verzameling stukken merendeel afkomstig van ambachtsheeren van Aagtekerke', *VROA* 39-2 (1916) 215-232.  
A. Mulder, 'Regesten van charters betreffende Zeeland, berustende in archieven te Weenen, 1366-1558', *VROA* 47-2 (1924) 217-221.  
G.F. Sandberg, *Inventaris van de aanwinst 1960, nr. 17* (typescript Zeeuws Archief, 1965).
- Archief van de ambachtsheerlijkheid Oud en Nieuw Vossemeer, Oud-Vossemeer*  
Ambachtsheerlijkheid Oud-Vossemeer  
A. Delahaye, *Archief van de ambachtsheerlijkheid "Oud en Nieuw Vossemeer en Vrijberghe", 1410-1962* (z.p. 1965).
- Gemeentearchief Tholen, Sint-Maartensdijk*  
Stadsarchief Tholen  
A. Hollestelle en P. Laban, *Inventaris van het Oud-Archief der stad Tholen bevattende een chronologische opgaaft en omschrijving van de charters, oorkonden, rekeningen, enz. daarop betrekking hebbende* (Tholen 1888).  
G. Stadermann, *Regestenlijst, bewerkt van de charters in het oud-archief der gemeente Tholen, 1291-1788* (z.p. z.j.).
- Het Utrechts Archief, Utrecht*  
Archief van het Huis Zuilen  
E.P. de Booy, *Inventaris van het archief van het huis Zuilen* (Utrecht 1990).  
Archief van de Sint-Paulusabdij en de Sint-Laurensabdij  
C.A. van Kalveen, *Inventarissen van de archieven van de S. Paulusabdij te Utrecht, 1307-1804 en de S. Laurensabdij van Oostbroek te De Bilt, 1346-1800* (Utrecht 1993).  
Archief van het kapittel van de Dom te Utrecht, 1220-1811  
K. Heeringa en T.L.H. van de Sande, *Inventaris van het archief van het kapittel van de Dom te Utrecht (722) 1220-1881 (1841)* (1929; Utrecht 2003).  
Archief van het kapittel van Oudmunster te Utrecht, 1179-1811  
B.M. de Jonge van Ellemeet, L.P.W. de Graaff en T.L.H. van de Sande, *Inventaris van het archief van het kapittel van Oudmunster te Utrecht, 1179-1811 (1829)* (Utrecht 2005).  
Archief van het kapittel van Sint-Jan te Utrecht, 1085-1811  
B.M. de Jonge van Ellemeet en T.L.H. van de Sande, *Inventaris van het archief van het kapittel van St. Jan de dooper te Utrecht, 1085-1811 (1830)* (Utrecht 2006).  
Stadsbestuur van Utrecht  
S. Muller Fz., *Catalogus van het archief. Eerste afdeling, 1122-1577* (Utrecht 1893).
- Gemeentearchief Schouwen-Duiveland, Zierikzee*  
Stadsarchief Zierikzee  
-, *Concept inventaris archieven van de stad Zierikzee (1248) 1275-ca.1824* (typescript).  
-, *Plaatsingslijst op een deel van het archief van de stad Zierikzee; regestenlijsten op de privileges ca en op de schepenbrieven* (typescript).  
H. Uil, *Regesten van de privileges c.a., behorende tot het archief van de stad Zierikzee, (1248) 1275-1665* (typescript 2002).  
Stadsarchief Brouwershaven  
H. Uil, *Charters Brouwershaven, 1344-1782* (typescript 1989).

## Gepubliceerde bronnen en literatuur

- , *Codex diplomaticus Neerlandicus. Verzameling van oorkonden, betrekkelijk de vaderlandsche geschiedenis*, tweede serie, eerste afdeling (Utrecht 1852).
- , *Het oude Goutsche chronycxken van Hollandt, Zeelandt, Vrieslandt en Utrecht*, ed. P. Scriverius (Amsterdam 1663).
- , *Johannes de Beke. Croniken van den Stichte van Utrecht ende van Hollant*, ed. H. Bruch (Den Haag 1982).
- , 'Regestenlijst van het archief der Staten van Utrecht (1323-1528)', *VROA* 42-2 (1919) 186-251.
- , *Rijmkroniek van Holland (366-1305) door een anonieme auteur en Melis Stoke*, ed. J.W.J. Burgers (Den Haag 2004).
- Abeele, A. van den, *Het ridderlijk gezelschap van de Witte Beer. Steekspelen in Brugge tijdens de late Middeleeuwen* (Brugge 2000).
- Abels e.a. red., *Duizend jaar Gouda. Een stadsgeschiedenis* (Hilversum 2002).
- Acheson, E., *A gentry community. Leicestershire in the fifteenth century, c. 1422-c.1485* (Cambridge 1992).
- Adriaanse, J., 'Het geslacht Van der Maelstede te Hulst en elders', *Jaarboek Oudheidkundige Kring 'De Vier ambachten'* (1931) 23-39.
- Aerts, E., e.a. red., *De centrale overheidsinstellingen van de Habsburgse Nederlanden (1482-1795)*, 2 banden (Brussel 1994).
- Aerts, E., *Geschiedenis en archief van de Rekenkamers* (Brussel 1996).
- Ailes, A., 'The knight, heraldry and armour. The role of recognition and the origins of heraldry' in: C. Harper-Bill en R. Harvey red., *Medieval Knighthood IV. Papers from the fifth Strawberry Hill Conference* (Woodbridge 1992) 1-21.
- Ailes, A., 'Heraldry in medieval England. Symbols of politics and propaganda' in: P.R. Coss en M.H. Keen red., *Heraldry, pageantry, and social display in medieval England* (Woodbridge 2002) 83-104.
- Allen, P.S., en H.M. Allen ed., *Opus epistolarum Des. Erasmi Roterodami*, 12 delen (Oxford 1906-1958).
- Allen, D.W., 'A theory of the pre-modern British aristocracy', *Explorations in Economic History* 46 (2009) 299-313.
- Althoff, G., 'Nunc fiant Christi milites, qui dudum extiterunt raptores. Zur Entstehung von Rittertum und Ritterethos', *Saeculum* 32 (1981) 317-333.
- Althoff, G., 'Namengebung und adliges Selbstverständnis' in: D. Geuenich, W. Haubrichs en J. Jarnut, *Nomen et gens. Zur historischen Aussagekraft frühmittelalterlicher Personennamen* (Berlijn en New York 1997) 127-139.
- Althoff, G., *Family, friends and followers. Political and social bonds in Medieval Europe*, vertaling C. Carroll (Cambridge 2004).
- Andermann, K., 'Zwischen Zunft und Patriziat. Beobachtungen zur sozialen Mobilität in oberdeutschen Städten des späten Mittelalters' in: K. Andermann en P. Johanek red., *Zwischen Nicht-Adel und Adel* (Stuttgart 2001) 361-382.
- Ankum, H., 'Cessation de la minorité. Etudes sur le statut juridique des enfants mineurs dans l'histoire du droit privé néerlandais à partir du treizième siècle', *TvRG* 44 (1976) 291-335.
- Ankum, H., 'Le mariage et les conventions matrimoniales des mineurs. Etudes sur le statu juridique des enfants mineurs dans l'histoire du droit privé néerlandais à partir du treizième siècle, IV A, 1', *TvRG* 46 (1978) 203-249.
- Armstrong, C.A.J., 'Had the Burgundian government a policy for the nobility?' in: idem, *England, France and Burgundy in the fifteenth century* (Londen 1983) 213-236.
- Andriessen, W.F., *Historia dominorum de Teysterband, Arckel, Egmonda, Brederoede, IJsselsteyn etc.* (Den Haag 1933).
- Anrooij, W. van, *Spiegel van ridderschap. Heraut Gelre en zijn ereredes* (Amsterdam 1990).
- Anrooij, W. van, e.a. ed., *Johan Huyssen van Kattendijke-kroniek. Die historie of die cronicke van Hollant, van Zeelant ende van Vrieslant ende van den Stichte van Utrecht* (Den Haag 2005).
- Arend, O. van den, *Zeven lokale baljuwschappen in Holland* (Hilversum 1993).
- Arkenbout, A.A., 'Bronnen tot de geschiedenis van het regulierenklooster van St. Elisabeth te Rugge bij Brielle, 1359-1570', *OV* 20 (1965) 261-328.
- Arkenbout, A.A., 'Das tägliche Leben des Frank van Borsselen († 1470)' in: *Adelige Sachkultur des Spätmittelalters. Internationale Kongress Krems an der Donau 22. bis 25. September 1980* (Wenen 1982) 311-326.
- Arkenbout, A.A., *Frank van Borselen. Het dagelijkse leven op zijn hoven in Zeeland en het Maasmondgebied* (Rotterdam 1994).
- Arnade, P., *Realms of ritual. Burgundian ceremony and civic life in late medieval Ghent* (Ithaca en Londen 1996).
- Arnade, P., 'Urban elites and the politics of public culture in the late-medieval Low Countries' in: M. Carlier e.a. red., *Hart en marge in de laat-middeleeuwse stedelijke maatschappij. Handelingen van het colloquium te Gent (22-23 augustus 1996)* (Leuven en Apeldoorn 1997) 33-50.
- Arnold, B., *German knighthood, 1050-1300* (Oxford 1985).
- Asch, R.G., 'Introduction. Court and household from the fifteenth to the seventeenth centuries' in: R.G. Asch en A.M. Birke red., *Princes, patronage and nobility. The court at the beginning of the modern age, c. 1450-1650* (Oxford 1991) 1-38.
- Asch, R.G., 'Schlußbetrachtung. Höfische Gunst und höfische Günstlinge zwischen Mittelalter und Neuzeit – 18 Thesen' in: J. Hirschbiegel en W. Paravicini, *Der Fall des Günstlings. Hofparteien in Europa vom 13. bis zum 17. Jahrhundert* (Ostfildern 2004) 515-513.
- Asch, R.G., *Europäischer Adel in der Frühen Neuzeit. Eine Einführung* (Keulen 2008).
- Aurelius, C., *Die cronycke van Hollandt, Zeelandt ende Vrieslandt* (Leiden 1517).
- Aurell, M., *La noblesse en Occident (Ve-XVe siècle)* (Parijs 1996).
- Aurell, M., red., *Le médiéviste et la monographie familiale. Sources, méthodes et problématiques* (Turnhout 2004).

- Autrاند, F., 'L'image de la noblesse en France à la fin du Moyen Age. Tradition et Nouveauté', *Comptes Rendus de l'Académie des Inscriptions et Belles Lettres* (1979) 341-354.
- Autrاند, F., 'Noblesse ancienne et nouvelle noblesse dans le service de l'Etat en France. Les tensions du début du XV<sup>e</sup> siècle' in: A. Guarducci red., *Gerarchie economica e gerarchie sociali, secoli XII-XVIII. Atti della dodicesima Settimana di studi (Prato, 18-23 aprile 1980)* (Firenze 1990) 611-632.
- Autrاند, F., 'Naissance illégitime et service de l'État. Les enfants naturels dans le milieu de robe parisien, XIV<sup>e</sup>-XV<sup>e</sup> siècles', *Revue historique* 237 (1982) 289-303.
- Aylmer, G.E., 'Centre and locality. The nature of power elites' in: W. Reinhard red., *Power elites and state building* (Oxford 1996) 59-77.
- Backhouse, J., 'The Hours of Charlotte de Bourbon at Alnwick Castle' in: B. Cardon, J. van der Stock en D. Vanwijnsberghe red., «*Als ich can*». *Liber amicorum in memory of professor dr. Maurits Smeyers* (Leuven 2002) 71-90.
- Baelde, M., 'Edellieden en juristen in het centrale bestuur der zestiende-eeuwse Nederlanden (1531-1578)', *TvG* 80 (1967) 39-51.
- Baelde, M., 'Les possibilités d'enrichissements des cadres "administratifs" aux anciens Pays-Bas (XVI<sup>e</sup>-XVIII<sup>e</sup> siècles)' in: V. Barbagli Bagnoli red., *Domanda e consumi. Livelli e strutture, nei secoli XIII-XVIII. Atti della Sesta Settimana di studio (Prato, 27 aprile - 3 maggio 1974)* (Firenze 1978) 261-269.
- Bailly, M.-C. le, *Recht voor de Raad. Rechtspraak voor het Hof van Holland, Zeeland en West-Friesland in het midden van de vijftiende eeuw* (Hilversum 2001).
- Bangs, J.M., 'Rijnsburg Abbey. Additional documentation on furniture, artists, musicians, and buildings, 1500-1570', *Bulletin van de Koninklijke Nederlandse Oudheidkundige Bond* 73 (1974) 182-190.
- Barbero, A., 'Noblesse et chevalerie en France au Moyen Age. Une réflexion', *Le Moyen Age* 97 (1991) 431-449.
- Barron, C.M., 'Chivalry, pageantry and merchant culture in medieval London' in: P.R. Coss en M.H. Keen red., *Heraldry, pageantry, and social display in medieval England* (Woodbridge 2002) 219-241.
- Barthélemy, D., 'L'État contre le « lignage ». Un thème à développer dans l'histoire des pouvoirs en France aux XI<sup>e</sup>, XII<sup>e</sup> et XIII<sup>e</sup> siècles', *Médiévales* 5 (1986) 37-50.
- Barthélemy, D., 'La mutation féodale a-t-elle eu lieu? (note critique)', *Annales. Économies, Sociétés, Civilisations* 47 (1992) 767-777.
- Barthélemy, D., 'Qu'est-ce que la chevalerie, en France aux Xe et XI siècles?', *Revue Historique* 578 (1993) 15-74.
- Barthélemy, D., en S.D. White, 'The "Feudal Revolution"', *Past and Present* 152 (1996) 196-223.
- Barthélemy, D., *La chevalerie de la Germanie antique à la France du XIII<sup>e</sup> siècle* (Parijs 2007).
- Bartier, J., *Légistes et gens de finances au XV<sup>e</sup> siècle. Les conseillers des ducs de Bourgogne Philippe le Bon et Charles le Téméraire* (Brussel 1955).
- Bavel, B. van, *Transitie en continuïteit. De bezitsverhoudingen en de plattelands-economie in het westelijke gedeelte van het Gelderse riviereengebied (ca. 1300 - ca. 1570)* (Hilversum 1999).
- Bavel, B., en J.L. van Zanden, 'The jump-start of the Holland economy during the late-medieval crisis, c. 1350 - c. 1500', *Economic History Review* 57 (2004) 503-532.
- Beelaerts van Blokland, F., 'Het geslacht Sandelijn', *NL* 21 (1903) 271-275.
- Beelaerts van Blokland, W.A., 'De Hollandsche Tuin en de Orde van St. Anthonis', *NL* 47 (1929) 363-366.
- Berge, M., 'Les bâtards de la maison Bourgogne et leur descendance', *L'intermédiaire des généalogistes* 60 (1955) 316-408.
- Benschop, A., red., *Max Weber. Over klassen standen en partijen* (Kampen 1987).
- Bezemer, W., en A.S. de Blécourt, *Rechtsbronnen van Zierikzee* ('s-Gravenhage 1908).
- Bietenholz, P., en T.B. Deutscher red., *Contemporaries of Erasmus. A biographical register of the Renaissance and Reformation, 3 delen* (Toronto 1985-1987).
- Billier, T., *Die Adelsburg in Deutschland. Entstehung, Form und Bedeutung* (München 1993).
- Bisson, T.N., 'The "Feudal Revolution"', *Past and Present* 142 (1994) 6-42.
- Bisson, T.N., 'Medieval lordship', *Speculum* 70 (1995) 743-759.
- Bisson, T.N., 'Reply', *Past and Present* 155 (1997) 208-235.
- Bisson, T.N., *The crisis of the twelfth century. Power, lordship, and the origins of European government* (Princeton en Oxford 2009).
- Blécourt, A.S. de, 'Heerlijkheden en heerlijke rechten', *TvRG* 1 (1918-1919) 45-107, 175-190 en 489-519.
- Blécourt, A.S. de, E.M. Meijers en R.W.G. Lombarts e.a. red., *Memorialen van het hof (den raad) van Holland, Zeeland en West-Friesland van den secretaris Jan Rosa I-XIII* (Haarlem/Leiden 1929-1988).
- Bloch, M., *La société féodale. La formation des liens de dépendance. Les classes et le gouvernement des hommes*, 2 delen in 1 band (1939-1940; Parijs 1968).
- Blockmans, W.P., 'De samenstelling van de staten van de Bourgondische landsheerlijkheden omstreeks 1464', *SL* 47 (1968) 57-111.
- Blockmans, W.P., 'Autocratie ou polyarchie? La lutte pour le pouvoir politique en Flandre de 1482 à 1492, d'après des documents inédits', *Bulletin de la Commission Royale d'Histoire* 140 (1974) 257-368.
- Blockmans, W.P., *De volksvertegenwoordiging in Vlaanderen in de overgang van Middeleeuwen naar Nieuwe Tijden (1384-1506)* (Brussel 1978).
- Blockmans, W.P., 'Die Niederlande vor und nach 1400. Eine Gesellschaft in die Krise?' in: F. Seibt en W. Eberhard red., *Europa 1400. Die Krise des Spätmittelalters* (Stuttgart 1984) 117-132.
- Blockmans, W.P., 'Van buitenaf bekeken. Buitenlandse historici over staatsvorming in de Nederlanden van de veertiende tot de zestiende eeuw', *BMGN* 100 (1985) 588-605.

- Blockmans, W.P., 'Stadt, Region und Staat. Ein Dreiecksverhältnis – Der Kasus der Niederlanden im 15. Jahrhundert' in: F. Seibt en W. Eberhard red., *Europa 1500. Integrationsprozesse im Widerstreit. Staaten, Regionen, Personenverbände, Christenheit* (Stuttgart 1987) 211-226.
- Blockmans, W.P., 'Patronage, brokerage and corruption as symptoms of incipient state formation in the Burgundian-Habsburg Netherlands' in: A. Mączak red., *Klientelsysteme im Europa der frühen Neuzeit* (München 1988) 117-126.
- Blockmans, W.P., 'Vete, partijstrijd en staatsmacht: een vergelijking (met de nadruk op Vlaanderen)' in: J. Marsilje red., *Bloedwraak, partijstrijd en pacificatie in laat-middeleeuws Holland* (Hilversum 1991) 9-33.
- Blockmans, W.P., 'The economic expansion of Holland and Zeeland in the fourteenth-sixteenth centuries' in: E. Aerts e.a. red., *Studia historica oeconomica. Liber amicorum Herman van der Wee* (Leuven 1993) 41-58.
- Blockmans, W.P., 'Voracious states and obstructing cities. An aspect of state formation in preindustrial Europe' in: C. Tilly and W.P. Blockmans, *Cities and the rise of states in Europe, A.D. 1000 to 1800* (Boulder etc. 1994) 218-250.
- Blockmans, W.P. en W. Prevenier, *De Bourgondiërs. De Nederlanden op weg naar eenheid, 1384-1530* (1997; tweede druk, Amsterdam 2000).
- Blockmans, W.P., 'La représentation de la noblesse en Flandre aux XVe siècle' in: J. Paviot en J. Verger red., *Guerre, pouvoir et noblesse au Moyen Âge. Mélanges en l'honneur de Philippe Contamine* (Parijs 2000) 91-99.
- Blom, P., 'Demografie van een dode stad', *Nehalennia* 96 (1993) 2-10.
- Blom, P., 'Versekert ende bewaert. De geschiedenis van het archief van de heren van Veere en de bronnen voor het onderzoek naar het marikzaat Veere' in: P. Blom e.a. red., *Borsele, Bourgondië, Oranje. Heren en markiezen van Veere en Vlissingen* (Hilversum 2009) 173-192.
- Bloys van Treslong Prins, P.C., *Genealogische en heraldische gedenkwaardigheden in en uit de kerken der provincie Zeeland* (Utrecht 1919).
- Boer, D.E.H. de, *Graaf en grafiek. Sociale en economische ontwikkelingen in het middeleeuwse 'Noordholland' tussen ±1345 en ±1415* (Leiden 1978).
- Boer, D.E.H. de, "'Op weg naar volwassenheid". De ontwikkeling van productie en consumptie in de Hollandse en Zeeuwse steden in de dertiende eeuw' in: J.M. de Baart e.a., *De Hollandse stad in de dertiende eeuw* (Zutphen 1987) 28-43.
- Boer, D.E.H. de, 'Florerend vanuit de delta. De handelsbetrekkingen van Holland en Zeeland in de tweede helft van de dertiende eeuw' in: D.E.H. de Boer, E.H.P. Cordfunke en H. Sarfatij red., *Wi Florens... De Hollandse graaf Floris V in de samenleving van de dertiende eeuw* (Utrecht 1996) 126-152.
- Boer, D.E.H. de, "'Roerende van der visscheryen.' Enkele aspecten van de visvangst in Holland en Zeeland tot de Sint Elisabethsvloed van 1421' in: D.E.H. de Boer, E.H.P. Cordfunke en H. Sarfatijn red., *Holland en het water in de middeleeuwen. Strijd tegen het water en beheersing en gebruik van het water* (Hilversum 1997) 115-140.
- Boerendonk, M.J., *Historische studie over den Zeeuwischen landbouw* (Den Haag 1935).
- Bois, G., *Crise du féodalisme. Économie rurale et démographie en Normandie orientale du début du 14e siècle au milieu du 16e siècle* (Parijs 1976).
- Bois, G., 'Against the Neo-Malthusian orthodoxy' in: T.H. Aston en C.H.E. Philpin red., *The Brenner debate. Agrarian class structure and economic growth in pre-industrial Europe* (Cambridge etc. 1985) 107-118.
- Bois, G., 'Noblesse et crise des revenus seigneuriaux en France aux XIVe et XVe siècles. Essai d'interprétation' in: Ph. Contamine red., *La noblesse au moyen âge, XIe-XVe siècles. Essais à la mémoire de Robert Boutruche* (Parijs 1976) 219-233.
- Bois, G., *La grande dépression médiévale XIVe et XVe siècles. Le précédent d'une crise systémique* (Parijs 2000).
- Boissevain, J., *Friends of friends. Networks, manipulators and coalitions* (Oxford 1974).
- Bonenfant, P., en G. Despy, 'La noblesse en Brabant aux XIIe et XIII siècles. Quelques sondages', *Le Moyen-Âge* 64 (1985) 27-66.
- Boo, J.A. de, *Familiewapens. Kentekens van verwantschap* (Den Haag 2008).
- Boom, H. ten, en J. van Herwaarden, 'Rotterdamse kroniek. Aantekeningen van Rotterdamse stadssecretarissen, 1315-1499 (1570)' in: *Nederlandse Historische Bronnen* 2 (1981) 1-102.
- Boone, M., 'Biografie en prosopografie, een tegenstelling? Een stand van zaken in het biografisch onderzoek over Pieter Lanchals (ca. 1430/1440-1488). Een Bruggeling in dienst van de Bourgondische staat', *Millennium* 7 (1993) 4-13.
- Boone, M., en M. Prak, 'Rulers, patricians and burghers. The great and little traditions of urban revolt in the Low Countries' in: K. Davids en J. Lucassen red., *A Miracle Mirrored. The Dutch Republic in European Perspective* (Cambridge 1995) 99-134.
- Boone, M., 'La terre, les hommes et les villes. Quelques considérations autour du thème de l'urbanisation des propriétaires terriens' in: *La ville et la transmission des valeurs culturelles au bas moyen âge et aux temps modernes, Crédit communal. 17e Colloque international. Actes* (Brussel 1996) 153-173.
- Boone, M., 'Une famille au service de l'État bourguignon naissant. Roland et Jean d'Uutkerke, nobles flamands dans l'entourage de Philippe le Bon', *RdN* 77 (1997) 234-255.
- Boone, M., 'Destroying and reconstructing the city. The inculcation and arrogation of princely power in the Burgundian-Habsburg Netherlands (14th-16th centuries)' in: M. Gosman, A. Vanderjagt en J. Veenstra red., *The propagation of power in the medieval West* (Groningen 1997) 1-33.
- Boone, M., 'Élites urbaines, noblesse d'État: bourgeois et nobles dans la société des Pays-Bas bourguignons (principalement en Flandre et en Brabant)' in: J. Paviot e.a. red., *Liber amicorum Raphaël de Smedt III* (Leuven en Parijs 2001) 61-85.

- Bos-Rops, J.A.M.Y., 'Van incidentele gunst tot jaarlijkse belasting. De bedde in het vijftiende-eeuwse Holland' in: J.T. de Smidt red., *Fiscaliteit in Nederland. 50 jaar Belastingmuseum "Prof. Dr. Van der Poel"* (Zutphen 1987) 21-32.
- Bos-Rops, J.A.M.Y., *Graven op zoek naar geld. De inkomsten van de graven van Holland en Zeeland, 1389-1433* (Hilversum 1993).
- Bos-Rops, J.A.M.Y., 'The power of the money. Financial officers in Holland in the late 15<sup>th</sup> and early 16<sup>th</sup> century' in: R. Stein red., *Powerbrokers in the late Middle Ages. The Burgundian Low Countries in a European context* (Turnhout 2001) 47-66.
- Bos-Rops, J.A.M.Y., J.G. Smit, en E.T. van der Vlist, *Holland bestuurd. Teksten over het bestuur van het graafschap Holland in het tijdvak 1299-1567* (Den Haag 2007).
- Bosl, K., 'Kasten, Stände, Klassen im mittelalterlichen Deutschland. Zur Problematik soziologischer Begriffe und ihrer Anwendung auf die mittelalterliche Gesellschaft', *Zeitschrift für Bayerische Landesgeschichte* 32 (1969) 477-494.
- Bosl, K., 'Noble unfreedom'. The rise of the *ministerials* in Germany' in: T. Reuter red., *The medieval nobility. Studies on the ruling classes of France and Germany from the sixth to the twelfth century* (Amsterdam, New York en Oxford 1979) 291-311. Eerder verschenen in: K. Bosl, *Die Grundlagen der modernen Gesellschaft im Mittelalter*, Vol. 1 (Stuttgart 1972) 190-211.
- Bossche, E. van den, 'Het geslacht Beijers van Voxdale', *Bijdragen tot de geschiedenis, inzonderheid van het oud hertogdom Brabant* 13 (1966) 157-201.
- Bothwell, J.S., *Edward and the English peerage. Royal patronage, social mobility and political control in fourteenth-century England* (Woodbridge 2004).
- Bouchard, C.B., *Strong of body, brave and noble. Chivalry and society in medieval France* (Ithaca en Londen 1998).
- Boulton, D'A.J.D., *The knights of the crown. The monarchical orders of knighthood in later medieval Europe, 1325-1520* (Woodbridge 1987).
- Boulton, D'A.J.D., 'The Order of the Golden Fleece and the creation of Burgundian national identity' in: D'A.J.D. Boulton en J.R. Veenstra red., *The ideology of Burgundy. The promotion of national consciousness, 1364-1565* (Leiden en Boston 2006) 21-97.
- Bourdieu, P., 'Les stratégies matrimoniales dans le système de reproduction', *Annales. Économies, Sociétés, Civilisations* 27 (1972) 1105-1127.
- Bourdieu, P., *Le sens pratique* (Parijs 1980).
- Bourdieu, P., en L.J.D. Wacquant, *Réponses. Pour une anthropologie réflexive* (Parijs 1992).
- Bourdieu, P., 'Economisch kapitaal, cultureel kapitaal, sociaal kapitaal' in: Idem, *Opstellen over smaak, habitus en het veldbegrip*, ed. D. Pels (Amsterdam 1992) 120-141.
- Bourdieu, P., 'Rethinking the state. Genesis and structure of the bureaucratic field', *Sociological Theory* 12 (1994) 1-18.
- Bourdieu, P., 'De la maison du roi à la raison d'état. Un modèle de la genèse du champ bureaucratique', *Actes de la Recherche en Sciences Sociales* 118 (1997) 55-68.
- Bourin, M., 'How changes in naming reflect de evolution of familial structures in southern Europe, 950-1250' in: G.T. Beech, M. Bourin en P. Chareille red., *Personal names studies of medieval Europe. Social identity and familial structure* (Kalamazoo 2002) 3-13.
- Bousmar, E., 'Des alliances liées a la procréation. Les fonctions du mariage dans les Pays-Bas Bourguignons', *Mediaevistik* 7 (1994) 11-69.
- Bousmar, E., 'La noblesse, une affaire d'homme? L'apport du féminisme à un examen des représentations de la noblesse dans les milieux bourguignons', *PCEEB* 37 (1997) 147-155.
- Boxhorn, M.Z. van, *Chroniick van Zeeland eertijds beschreven door d'heer Johan Reygersbergen, nu verbeterd ende vermeerderd door Marcus Zverius van Boxhorn, 2 delen* (Middelburg 1644).
- Braake, S. ter, *Met recht en rekenschap. De ambtenaren van het Hof van Holland en de Haagse Rekenkamer in de Habsburgse tijd (1483-1558)* (Hilversum 2007).
- Brakke, L.E. de, 'Inleiding tot eene beschrijving der rechten van den heer van Vere', *AZGW* (1930) 141-195.
- Brakke, J.H., en C. Hoek, 'Repertorium op de lenen van Hodenpijl, 1299-1753', *OV* 20 (1965) 221-260, *OV* 29 (1974) 149-151 en *OV* 44 (1989) 405-412.
- Brand, H., *Over macht en overwicht. Stedelijke elites in Leiden (1420-1510)* (Leuven en Apeldoorn 1996).
- Brand, H., 'Floris en Jan van Boschhuijsen. Leidse edelen aan het Beierse en Bourgondische hof', *Leidschrift* (2000) 64-99.
- Brand, H., 'Appointment strategies at the court of duke Philip the Good. New applications of old mechanisms' in: S.J. Gunn en A. Janse red., *The court as a stage. England and the Low Countries in the later Middle Ages* (Woodbridge 2006) 85-100.
- Braunstein, Ph., 'Pour une histoire des élites urbaines. Vocabulaire, réalités et représentations' in: *Les élites urbaines au Moyen Âge. XXVIIe Congrès de la S.H.M.E.S. (Rome, mai 1996)* (Parijs 1997) 29-38.
- Braun, R., 'Staying on top. Socio-cultural reproduction of European power elites' in: W. Reinhard red., *Power elites and state-building* (Oxford 1996) 235-259.
- Brenner, R., 'Agrarian class structure and economic development in pre-industrial Europe' in: T.H. Aston en C.H.E. Philpin red., *The Brenner debate. Agrarian class structure and economic growth in pre-industrial Europe* (Cambridge etc. 1985) 10-63.
- Brenner, R., 'The agrarian roots of European capitalism' in: T.H. Aston en C.H.E. Philpin red., *The Brenner debate. Agrarian class structure and economic growth in pre-industrial Europe* (Cambridge etc. 1985) 213-327.

- Brenner, R.P., 'The Low Countries in the transition to capitalism' in: P.C.M. Hoppenbrouwers en J.L. van Zanden red., *Peasants into farmers? The transformation of rural economy and society in the Low Countries (Middle Ages-19th century) in light of the Brenner debate* (Turnhout 2001) 274-338.
- Broecke, J.P. van den, *Middeleeuwse kastelen van Zeeland. Bijzonderheden over burchten en ridderhofsteden* (Delft z.j.).
- Broekema, J., 'Borsele als ambachtsheerlijkheid en als polder (voor 1795)', *AZGW VI* (1988) 173-255.
- Brokken, H.M., 'De creatie van baanderheren door de graven Willem IV en Willem V', *Holland 11* (1979) 60-64.
- Brokken, H.M., *Het ontstaan van de Hoekse en Kabeljauwse twisten* (Zutphen 1982).
- Brown, E.A.R., 'The tyranny of a construct. Feudalism and historians of medieval Europe', *American Historical Review* 79 (1974) 1063-1088.
- Brown, E.A.R., 'Georges Duby and the three orders', *Viator* 17 (1986) 51-64.
- Brown, A., 'Urban jousts in the later middle ages. The White Bear of Bruges', *Revue Belge de Philologie et d'Histoire* 78 (2000) 315-330.
- Brubaker, R., 'Rethinking classical theory. The sociological vision of Pierre Bourdieu', *Theory and Society* 14 (1985) 745-775.
- Bruch, H., 'Een reeks van 15e-eeuwse kronieken van adellijke geslachten', *NL 49* (1931) 71-76.
- Bruine, W. de, *Inventaris van het archief der gemeente Vlissingen, 2 delen* (Vlissingen 1959).
- Brunel, G., 'Le marché de la terre en France septentrionale et en Belgique. Esquisse historiographique' in: L. Feller en C. Wickham red., *Le marché de la terre au Moyen Age. Actes des colloques des Treilles et de Saint-Lambert (1999-2001)* (Rome 2005) 99-111.
- Brunelle, G.K., 'Dangerous liaisons. Mésalliance and early modern French noblewomen', *French Historical Studies* 19 (1995) 75-103.
- Brunner, O., 'Stadt und Bürgertum in der Europäischen Geschichte', *Geschichte in Wissenschaft und Unterricht. Zeitschrift des Verbandes der Geschichtslehrer Deutschlands* 4 (1953) 525-537.
- Bruyn, O. de, 'Une Renaissance de l'art des jardins antique? L'imitation des modèles perses, grecs et romains dans l'aménagement des jardins des châteaux des anciens Pays-Bas au XV siècle' in: J.-M. Cauchies en J. Guisset red., *Le château, autour et alentours (XIVe-XVIIe siècles). Paysage, parc, jardin et domaine* (Turnhout 2008) 73-87.
- Buchelius, A., *Inscriptiones monumentaque in templis et monasteriis Belgicis inventa* (1684) Geraadpleegd via: <http://www.hetutrechtsarchief.nl/collectie/handschriften/buchelius/inscriptiones>.
- Bueren, T. van, *Leven na de dood. Gedenken in de late middeleeuwen* (Turnhout 1999).
- Buitelaar, A.L.P., *De Stichtse ministerialiteit en de ontginningen in de Vechtstreek* (Hilversum 1993).
- Bulst, N., 'Zum Gegenstand und zur Methode von Prosopographie' in: N. Bulst en J.-Ph. Genet red., *Medieval lives and the historian. Studies in medieval prosopography* (Kalamazoo 1986) 1-16.
- Bulst, N., 'Objet et méthode de la prosopographie' in: J.-Ph. Genet en G. Lottes red., *L'état moderne et les élites, XIIIe-XVIIIe siècles. Apports et limites de la méthode prosopographique* (Parijs 1996) 467-482.
- Burger, M.J., 'Torens op Zuid-Beveland', *AZGW* (1993) 157-183.
- Burgers, J.W.J., 'Het beeld van de adel bij Melis Stoke. De adelspolitiek van de Hollandse graven in het begin van de veertiende eeuw', *BMGN* 112 (1997) 469-486.
- Burgers, J.W.J., 'De grafelijke raad in Holland in de dertiende eeuw. De evolutie van een centraal bestuursorgaan en de rol daarin van de grafelijke klerken' in: D.P. Blok e.a. red., *Datum en actum. Opstellen aangeboden aan Jaap Kruisheer ter gelegenheid van zijn vijftenzestigste verjaardag* (Amsterdam 1998) 67-109.
- Burke, P., *Sociology and history* (Londen 1980).
- Bush, M.L., *The European nobility. Vol. 1: Noble privilege* (Frome en Londen 1983) en *Vol. 2: Rich noble, poor noble* (Manchester en New York 1988).
- Bumke, J., *Studien zum Ritterbegriff im 12. und 13. Jahrhundert* [Beihefte zum *Euphorion*. Zeitschrift für Literaturgeschichte] (Heidelberg 1964).
- Buylaert, F., 'Sociale mobiliteit bij stedelijke elites in laatmiddeleeuws Vlaanderen. Een gevalstudie over de Vlaamse familie De Baenst', *Jaarboek voor Middeleeuwse Geschiedenis* 8 (2005) 201-251.
- Buylaert, F., 'Edelen in de Vlaamse stedelijke samenleving. Een kwantitatieve benadering van de elite van het laatmiddeleeuwse en vroegmoderne Brugge', *Tijdschrift voor Sociale en Economische Geschiedenis* 4 (2007) 29-56.
- Buylaert, F., en J. Dumolyn, 'Conclusion. L'importance sociale, politique et culturelle de la haute noblesse dans les Pays-Bas bourguignons et habsbourgeois (1475-1525). Un état de la question' in: J. Haemers, C. Van Hoorebeeck en H. Wijsman red., *Entre la ville, la noblesse et l'état. Philippe de Clèves (1456-1528). Homme politique et bibliophile* (Turnhout 2007) 279-294.
- Buylaert, F., e.a. red., 'De adel ingelijst. "Adelslijsten" voor het graafschap Vlaanderen in de veertiende en de vijftiende eeuw', *Handelingen van de Koninklijke Commissie voor Geschiedenis* 173 (2007) 47-187.
- Buylaert, F., en J. Dumolyn, 'Beeldvorming rond adel en ridderschap bij Froissart en de Bourgondische kroniekschrijvers', *BMGN* 123 (2008) 609-632.
- Buylaert, F., *Eeuwen van ambitie. Edelen, steden en sociale mobiliteit in laatmiddeleeuws Vlaanderen* (ongepubliceerde dissertatie Universiteit Gent, 2008).
- Buylaert, F., 'La noblesse et l'unification des Pays-Bas. Naissance d'une noblesse bourguignonne à la fin du Moyen Âge?', *Revue Historique* 653 (2010) 3-25
- Cappon, C.M., en H. van Engen, 'Het stadsrecht van Brouwershaven', *Kroniek van het land van de zeemeermin* 27 (2002) 5-24.

- Carasso-Kok, M., *Repertorium van verhalende historische bronnen uit de Middeleeuwen. Heiligenlevens, annalen, kronieken en andere in Nederland geschreven verhalende bronnen* (Den Haag 1981).
- Carlier, M., 'Solidariteit of sociale controle? De rol van vrienden en magen en burens in een middeleeuwse stad' in: Idem e.a. red., *Hart en marge in de laat-middeleeuwse stedelijke maatschappij. Handelingen van het colloquium te Gent (22-23 augustus 1996)* (Leuven en Apeldoorn 1997) 71-92.
- Carlier, M., "'Niet wederstaende dat hi bastaert es." Legitimatatie van onwettige kinderen in de Bourgondische Nederlanden als sociaal-politiek fenomeen', *JMG* 2 (1999) 96-161.
- Carlier, M., *Kinderen van de minne? Bastaarden in het vijftiende-eeuws Vlaanderen* (Brussel 2001).
- Caron, M.-T., *La noblesse dans le duché de Bourgogne, 1325-1477* (Lille 1987).
- Caron, M.-T., *Noblesse et pouvoir royal en France, XIIIe-XVIe siècle* (Parijs 1994).
- Caron, M.-T., 'Enquête sur la noblesse du bailliage d'Arras à l'époque de Charles le Téméraire', *RdN* 77 (1995) 406-426.
- Caron, M.-T., en D. Clauzel red., *Le banquet de faisans* (Arras 1997).
- Caron, M.-T., 'Edelen', 'Adellijke gedragspatronen', 'Adellijke netwerken' in: W. Prevenier red., *Prinsen en Poorters in de Bourgondische Nederlanden* (Antwerpen 1998) 35-52, 143-155, 257-267.
- Caron, M.-T., *Les vœux du Faisan, noblesse en fête, esprit de croisade. Le manuscrit français 11594 de la Bibliothèque Nationale de France* (Turnhout 2003).
- Carpenter, C., *Locality and polity. A study of Warwickshire landed society, 1401-1499* (Cambridge 1992).
- Castelnuovo, G., 'Bons nobles, mauvais nobles, nobles marchands? Réflexions autour des noblesses italiennes en milieu communal (XIIe-début XVIe siècle)', *Cahiers de Recherches Médiévales* 13 (2006) 85-104.
- Cauchies, J.-M., 'Voyage d'Espagne et domaine princier. Les opérations financières de Philippe le Beau dans les Pays-Bas (1505-1506)' in: Ph. Contamine, Th. Dutour et B. Schnerb red., *Commerce, finances et société (XIe-XVIe siècles). Recueil de travaux d'histoire médiévale offert à M. le professeur Henri Dubois* (Parijs 1993) 217-244.
- Cauchies, J.-M., 'Baudouin de Bourgogne (v. 1446-1508), bâtard, militaire et diplomate. Une carrière exemplaire?', *RdN* 77 (1995) 257-282.
- Cauchies, J.M., "'Grands" nobles, "petits" nobles, non-nobles dans les conseils de Maximilien d'Autriche et Philippe le Beau pour les Pays-Bas' in: Idem red., *Les élites nobiliaires dans les Pays-Bas au seuil des temps modernes. Mobilité sociale et service du pouvoir* (Brussel 2001) 49-62.
- Cauchies, J.-M., *Philippe le Beau. Le denier duc de Bourgogne* (Turnhout 2003).
- Cauwenbergh, E. van, *Het vorstelijke domein en de overheidsfinanciën in de Nederlanden (15de en 16de eeuw). Een kwantitatieve analyse van Vlaamse en Brabantse domeinrekeningen* (Brussel 1982).
- Chaussier, C., en G. van Innis, *L'ordre des chevaliers de Saint-Antoine en Hainaut (XIVe-XVe s.)* (Brussel 1994).
- Cockshaw, P., en C. van den Berigen-Pantens red., *L'ordre de la Toison d'or, de Philippe le Bon à Philippe le Beau (1430-1505). Idéal ou reflet d'une société?* (Brussel en Turnhout 1996).
- Coenen, J.M.A., *Graaf en grafelijkheid. Een onderzoek naar de graven van Holland en hun omgeving in de dertiende eeuw* (dissertatie Rijksuniversiteit Utrecht, 1986).
- Constable, G., *Three studies in medieval religious and social thought. III. The orders of society* (Cambridge 1995).
- Contamine, Ph., 'Points de vue sur la chevalerie en France à la fin du Moyen Age', *Francia* 4 (1976) 255-285.
- Contamine, Ph., 'Les tournois en France à la fin du moyen âge' in: J. Fleckenstein red., *Das ritterliche Turnier im Mittelalter. Beiträge zu einer vergleichenden Formen- und Verhaltensgeschichte des Rittertums* (Göttingen 1985) 425-449.
- Contamine, Ph., 'La seigneurie en France à la fin du Moyen Age. Quelques problèmes généraux' in: idem red., *Seigneuries et seigneurs au Moyen Age. Actes du 117e Congrès national des sociétés savantes (Clermont-Ferrand, 1992)* (Parijs 1993) 25-43.
- Contamine, Ph., *La noblesse au royaume de France de Philippe le Bel à Louis XII. Essai de synthèse* (Parijs 1997).
- Contamine, Ph., 'Noblesse et service. L'idée et la réalité dans la France de la fin du Moyen Age' in: O.G. Oexle en W. Paravicini red., *Nobilitas. Funktion und Repräsentation des Adels in Alteuropa* (Göttingen 1997) 299-311.
- Contamine, Ph., 'The European nobility' in: C.T. Allmand red., *The New Cambridge Medieval History VII* (Cambridge 1998) 89-105.
- Contamine, Ph., 'Noblesse française, nobility et gentry anglaises à la fin du Moyen Âge. Une comparaison', *Cahiers de Recherches Médiévales* 13 (2006) 105-131.
- Conze, W., 'Adel, Aristokratie' in: O. Brunner, W. Conze, R. Koselleck red., *Geschichtliche Grundbegriffe*, Vol. I (Stuttgart 1997) 1-48.
- Cools, H., 'Le prince et la noblesse dans la châtellenie de Lille à la fin du XVe siècle. Un exemple de la plus grande emprise de l'État sur les élites locales?', *RdN* 77 (1995) 387-406.
- Cools, H., 'Noblemen on the borderline. The nobility of Picardy, Artois and Walloon Flanders and the Habsburg-Valois conflict, 1477-1529' in: W. Blockmans, M. Boone and Thérèse de Hemptinne red., *Secretum scriptorum. Liber alumnorum Walter Prevenier* (Leuven en Apeldoorn 1999) 371-382.
- Cools, H., 'Équilibres ou déséquilibres régionaux au sein de l'aristocratie des Pays-Bas (1477-1530)' in: J.-M. Cauchies red., *Les élites nobiliaires dans les Pays-Bas au seuil des temps modernes. Mobilité sociale et service du pouvoir* (Brussel 2001) 63-81.
- Cools, H., *Mannen met macht. Edellieden en de moderne staat in de Bourgondisch-Habsburgse landen (1475-1530)* (Zwolle 2001).
- Cools, H., 'Quelques hommes de cour originaires des pays germaniques aux Pays-Bas à l'époque de Maximilien Ier', *PCEEB* 46 (2006) 161-170.
- Cools, H., 'Het markizaat Veere. Een relic van het Bourgondisch-Habsburgse adelsbeleid' in: P. Blom e.a. red., *Borsele, Bourgondië, Oranje. Heren en markiezen van Veere en Vlissingen* (Hilversum 2009) 11-26.



- Cooper, J.P., 'Patterns of inheritance and settlement by great landowners from the fifteenth to the eighteenth centuries' in: J. Goody, E.P. Thompson en J. Thirsk red., *Family and inheritance. Rural society in western Europe, 1200-1800* (Cambridge 1976) 192-327.
- Coss, P., 'From feudalism to bastard feudalism' in: N. Fryde, P. Monnet, O.G. Oexle red., *Die Gegenwart des Feudalismus* (Göttingen 2002) 79-107.
- Coss, P.R., *The origins of the English gentry* (Cambridge 2003).
- Cremer, A., 'La genèse de la notion de noblesse de robe', *Revue d'histoire moderne et contemporaine* 46 (1999) 22-38.
- Croenen, G., *Familie en macht. De familie Berthout en de Brabantse adel* (Leuven 2003).
- Crouch, D., *The image of aristocracy in Britain 1000-1300* (Londen en New York 1992).
- Crouch, D., *Tournament* (Londen en New York 2005).
- Crouch, D., *The birth of nobility. Constructing aristocracy in England and France, 900-1300* (Londen etc. 2005).
- Crouzet-Pavan, E., 'Les élites urbaines. Aperçus problématiques (France, Angleterre, Italie)' in: *Les élites urbaines au Moyen Âge. XXVIIe Congrès de la S.H.M.E.S. (Rome, mai 1996)* (Parijs 1997) 9-28.
- Cuvelier, J., *Inventaire des Archives de la Ville de Louvain*, 3 delen (Leuven 1929).
- Dam, P.J.E.M. van, *Vissen in veenmeren. De aalvisserij bij de sluizen tussen Haarlem en Amsterdam en de ecologische transformatie in Rijnland 1440-1530* (Hilversum 1998).
- Dam, P.J.E.M. van, 'Middeleeuwse bedrijven in zout en zel in Zuidwest-Nederland. Een analyse op basis van de moereneringsrekening van Puttermoer van 1386', *JMG* 9 (2006) 85-115.
- Damen, M., *De staat van dienst. De gewestelijke ambtenaren van Holland en Zeeland in de Bourgondische periode (1425-1482)* (Hilversum 2000).
- Damen, M., 'Linking court and counties. The governors and stadholders of Holland and Zeeland in the fifteenth century', *Francia* 29 (2002) 257-268.
- Damen, M., 'Vorstellijke vensters. Glasraamschilderingen als instrument van devotie, memorie en representatie (1419-1519)', *JMG* 8 (2005) 140-200.
- Damen, M., 'The nerve centre of political networks? The Burgundian court and the integration of Holland and Zeeland into the Burgundian state, 1425-1477' in: S.J. Gunn en A. Janse red., *The court as a stage. England and the Low Countries in the later Middle Ages* (Woodbridge 2006) 70-84.
- Damen, M., en A. Janse, 'Adel in meervoud. Methodologische beschouwingen over comparatief adelsonderzoek in de Bourgondische Nederlanden', *BMGN* 123 (2008) 517-540.
- Davis, K., en W.E. Moore, 'Some principles of stratification', *The American Sociological Review* 10 (1945) 242-249.
- Debord, A., *Aristocratie et pouvoir. Le rôle du château dans la France médiévale* (Parijs 2000).
- Degryse, K., 'Fortuin en sociaal prestige. Enkele beschouwingen over het 'verraad' van de burgerij tijdens het Ancien Régime', *Tijdschrift voor Sociale Geschiedenis* 9 (1977) 283-293.
- Dek, A.W.E., 'Genealogie der heren van Cruijningen', *JCBG* 11 (1957) 79-120.
- Dek, A.W.E., *De heren van Reimerswaal en het Zeeuwse geslacht Blok* (Den Haag 1957).
- Dek, A.W.E., *Genealogie der heren en graven van Egmond* (Den Haag 1958).
- Dek, A.W.E., *Genealogie der graven van Holland* (4<sup>e</sup> druk; Zaltbommel 1969).
- Dek, A.W.E., *Genealogie der heren van Borselen* (Zaltbommel 1979).
- Dekker, C., *Zuid-Beveland. De historische geografie en de instellingen van een Zeeuws eiland in de Middeleeuwen* (Assen 1971).
- Dekker, C., en J. Kruisheer, 'Regesten van oorkonden en andere teksten betreffende het Victorinnenklooster Jeruzalem te Biezelinghe, 1246-1602', *Archief voor de geschiedenis van de katholieke Kerk in Nederland* 12 (1970) 1-74.
- Dekker, C., en J. Kruisheer, 'Geschiedenis van het Victorinnenklooster Jeruzalem te Biezelinghe 1246 - begin 17<sup>e</sup> eeuw', *Archief voor de geschiedenis van de katholieke Kerk in Nederland* 14 (1972) 3-88.
- Dekker, C., 'De vertegenwoordiging van de geërfden in de wateringeng van Zeeland Bewesten Schelde in de middeleeuwen', *BMGN* 89 (1974) 345-374.
- Dekker, C., *Het Onze-Lieve-Vrouwe-kapittel van Kapelle en de stichting van de parochie Biezelinghe 1503-1529* (Goes 1979).
- Dekker, C., 'Saint-Bavon en Zélande' in: J.-M. Duvosquel en E. Thoen red., *Peasants and townsmen in medieval Europe. Studia in honorem Adriaan Verhulst* (Gent 1995) 379-396.
- Dekker, C., 'De abt van Middelburg, ambachtsheer, dijkgraaf en prelaat' in: S. van Perre red., *Norbertijnen in de politiek* [Bijdragen van de contactdag Werkgroep Norbertijner Geschiedenis in de Nederlanden] (Brussel 1997) 65-76.
- Dekker, C., *Een schamele landstede. Geschiedenis van Goes tot aan de Satisfactie in 1577* (Goes 2002).
- Dekker, C., *Een Zeeuws dorp in de Middeleeuwen. Wemeldinge voor het jaar 1600* (Goes 2007).
- Dekker, C., en R. Baetens, *Geld in het water. Antwerps en Mechels kapitaal in Zuid-Beveland na de stormvloed in de 16<sup>e</sup> eeuw* (Hilversum 2010).
- Dekker, J., red., *De abdij van Middelburg* (Utrecht 2006).
- Delahaye, A., *Vossemeer, land van 1000 heren. Ambachtsheerlijkheid Oud- en Nieuw-Vossemeer en Vrijberghe 1410-1962* (Vossemeer 1969).
- Denifle, H., e.a., *Auctarium Chartularii Universitatis Parisiensis*, 6 delen (Parijs 1894-1964).
- Dereck, D., 'La noblesse dans le comte de Hainaut du XI<sup>e</sup> au XIII<sup>e</sup> siècle. Aperçu général' in: J.-M. Cauchies en J.-M. Duvosquel red., *Recueil d'études d'histoire Hainuyère. Offertes à Maurice A. Arnould* (Mons 1983) 583-597.
- Derville, A., 'Les élites urbaines en Flandre et en Artois' in: *Les élites urbaines au Moyen Âge. XXVIIe Congrès de la S.H.M.E.S. (Rome, mai 1996)* (Parijs 1997) 119-135.

- Descimon R., 'Chercher de nouvelles voies pour interpréter les phénomènes nobiliaires dans la France moderne. La noblesse, "essence" ou rapport social?', *Revue d'histoire moderne et contemporaine* 46 (1999) 5-21.
- Despy, G., 'Les chapitres de chanoinesses nobles en Belgique au Moyen Age', *Annales de la Fédération archéologique et historique de Belgique* 36 (1956) 169-179.
- Deurloo, L., en Janssens, P.J.J.G., *Wapenboek van de Belgische adel. Van de 15de tot de 20ste eeuw*, 4 delen (Brussel 1992-1994).
- Dewald, J., *The European nobility, 1400-1800* (Cambridge 1996).
- Dixhoorn, A. van, *Lustige geesten. Rederijkers en hun kamers in het publieke leven van de noordelijke Nederlanden in de vijftiende, zestiende en zeventiende eeuw* (Amsterdam 2004).
- Dixmude, O. van, *Merkwaardige gebeurtenissen, vooral in Vlaenderen en Brabant, en ook in de aangrenzende landstreken, van 1377 tot 1443*, red. J.-J. Lambin (Ypres 1835).
- Doe, E. van der, e.a. red., *Historisch onderzoek over Zeeland. Lijst van leemten* (Middelburg 1999).
- Dotd van Flensburg, J.J., 'Het Utrechtsche Buurspraeck-boeck', *Archief voor kerkelijke en wereldsche geschiedenissen, inzonderheid van Utrecht* 5 (1846) 55-119.
- Douxchamps-Lefèvre, C., *Inventaire des archives du Fonds de Corroy-le-Château* (Brussel 1962).
- Drie, R.J.F., 'Inhoud en gebruik van de begrippen ridderschap en ridderhofstad in het Nedersticht gedurende de 16<sup>e</sup> eeuw', *JCBG* 40 (1986) 67-99.
- Duby, G., 'La noblesse dans la France médiévale' in: Idem, *La société chevaleresque. Hommes et structures du Moyen Age I* (1961; herdruk, Parijs 1988) 9-33.
- Duby, G., 'Structures de parenté et noblesse dans la France du Nord aux XI<sup>e</sup> et XII<sup>e</sup> siècles' in: Idem, *La société chevaleresque. Hommes et structures du Moyen Age I* (1967; herdruk, Parijs 1988) 143-166.
- Duby, G., 'Situation de la noblesse en France au début du XIII<sup>e</sup> siècle' in: Idem, *La société chevaleresque. Hommes et structures du Moyen Age I* (1972; herdruk, Parijs 1988) 117-128.
- Duby, G., 'Lignage, noblesse et chevalerie au XII<sup>e</sup> siècle dans la région maonnaise. Une révision' in: Idem, *La société chevaleresque. Hommes et structures du Moyen Age I* (1972; herdruk, Parijs 1988) 83-116.
- Duby, G., *Les trois ordres ou l'imaginaire du féodalisme* (Parijs 1978).
- Duindam, J., *Myths of power. Nobert Elias and the early modern European court* (Amsterdam 1995).
- Dumolyn, J. en F. van Tricht, 'Adel en nobiliteringsprocessen in het laatmiddeleeuwse Vlaanderen. Een status questionis', *BMG* 115 (2000) 197-222.
- Dumolyn, J. en F. van Tricht, 'De sociaal-economische positie van de laatmiddeleeuwse Vlaamse adel. Enkele trends', *Handelingen van het Genootschap voor Geschiedenis te Brugge* 137 (2000) 3-46.
- Dumolyn, J., 'De Vlaamse adel in de late Middeleeuwen. Staatsdienst en sociale mobiliteit' in: J.-M. Cauchies red., *Les élites nobiliaires dans les Pays-Bas au seuil des temps modernes. Mobilité sociale et service du pouvoir* (Brussel 2001) 9-30.
- Dumolyn, J., 'Dominante klassen en elites in verandering in het laatmiddeleeuwse Vlaanderen', *Jaarboek voor Middeleeuwse Geschiedenis* 5 (2002) 69-107.
- Dumolyn, J., *Staatsvorming en vorstelijke ambtenaren in het graafschap Vlaanderen (1419-1477)* (Antwerpen en Apeldoorn 2003).
- Dumolyn, J., 'Nobles, patricians and officers. The making of a regional political elite in late medieval Flanders', *Journal of Social History* 40 (2006) 432-452.
- Dumolyn, J., 'The political and symbolic economy of state feudalism. The case of late-medieval Flanders', *Historical Materialism* 15 (2007) 105-131.
- Durand, Y., 'Clientèles et fidélités dans le temps et dans l'espace' in: Y. Durand red., *Hommage à Roland Mousnier. Clientèles et fidélités en Europe à l'Époque moderne* (Parijs 1981) 3-24.
- Dutour, Th., 'La noblesse dijonnaise dans la seconde moitié du XIV<sup>e</sup> siècle (vers 1350-vers 1410)' in: Ph. Contamine, Th. Dutour en B. Schnerb red., *Commerce, finances et société (XI<sup>e</sup>-XVI<sup>e</sup> siècles). Recueil de travaux d'histoire médiévale offert à M. le professeur Henri Dubois* (Parijs 1993) 311-326.
- Dutour, Th., 'Les nobles, les activités civiles et la vie urbaine dans l'espace francophone (XIII<sup>e</sup>-XV<sup>e</sup> siècles)', *Histoire Urbaine* 16 (2006) 115-129.
- Dutour, Th., 'La notabilité urbaine vue par les historiens médiévistes francophones aux XIX<sup>e</sup> et XX<sup>e</sup> siècles' in: J.-M. Laurence red., *La notabilité urbaine Xe-XVIII<sup>e</sup> siècles* (Caen 2007) 7-22.
- Ebeling, R.A., *Voor- en familienamen in Nederland. Geschiedenis, verspreiding, vorm en gebruik* (Den Haag 1993).
- Eberhard, W., 'Die Krise des Spätmittelalters. Versuch einer Zusammenfassung' in: F. Seibt en W. Eberhard red., *Europa 1400. Die Krise des Spätmittelalters* (Stuttgart 1984) 303-319.
- Eisenstadt, S.N., en Roniger, L., *Patrons, clients and friends. Interpersonal relations and the structure of trust in society* (Cambridge etc. 1984).
- Elm, K., *Quellen zur Geschichte des Ordens vom Hlg. Grab in Nordwesteuropa aus deutschen und niederländischen Archiven (1191-1603)* (Brussel 1976).
- Elsen, G. van den, 'Bijdragen voor de geschiedenis van de abdij van Middelburg en van het nonnenklooster te Zoetendaal', *Bijdragen voor de geschiedenis van het bisdom van Haarlem* 15 (1888) 173-206.
- Elster, J., 'Marxism, functionalism, and game theory. The case for methodological individualism', *Theory and Society* 11 (1982) 453-482.
- Emirbayer, M., en J. Goodwin, 'Network analysis, culture and the problem of agency', *The American Journal of Sociology* 99 (1994) 1411-1454.
- Enklaar, D.Th., 'Kennemer procesacten', *VMBVR* 8 (1934) 329-338.
- Enthoven, V., *Zeeland en de opkomst van de Republiek. Handel en strijd in de Scheldedelta, ca. 1550-1621* (Leiden 1996).

- Epstein, S.R., *Freedom and growth. The rise of states and markets in Europe, 1300-1750* (Londen en New York 2000).
- Ermens, J., *Recueil chronologique de tous les placards, édits, décrets, règlements, ordonnances, instructions et traits, concernant les titres et marques d'honneur ou de noblesse, port d'armes, d'armoiries et autres distinctions, depuis l'année 1431 jusqu'au moi de mai 1785* (Brussel 1785).
- Ermerins, J., *Eenige Zeeuwsche oudheden, uit echte stukken opgehelder en in het licht gebracht. Deel 1: Walcheren. Deel 2: Vossemeer en Vrijbergen. Deel 3: De heeren van Vere. Deel 4: De stad Rommerswale. Deel 5 en 6: De stad Vere. Deel 7: Zuid-Beveland. Deel 8: Tholen en Schouwen-Duiveland* (Middelburg 1780-1797).
- Ermerins, J.P.N., 'Inventaris van den boedel van Mr. Franchoijs van Zandijck 1551', *AZGW* (1878) 213-137.
- Ertman, T., *Birth of the Leviathan. Building states and regimes in Medieval and Early Modern Europe* (Cambridge 1997).
- Evergates, T., 'The feudal imaginary of Georges Duby', *Journal of Medieval and Early Modern Studies* 27 (1997) 641-660.
- Evergates, T., 'Nobles and knights in twelfth-century France' in: T.N. Bisson red., *Cultures of power. Lordship, status, and process in twelfth-century Europe* (Philadelphia 1995) 11-35.
- Evergates, T., *The aristocracy in the county of Champagne, 1100-1300* (Philadelphia 2007).
- Flammang, V., 'Partis en Hainaut? La place de la noblesse hainuyère dans la lutte entre Jaqueline de Bavière et Jean IV de Brabant (1424-1428)', *BMGN* 123 (2009) 541-563.
- Fleckenstein, J., 'Die Entstehung des niederen Adels und das Rittertum' in: Idem red., *Herrschaft und Stand. Untersuchungen zur Sozialgeschichte im 13. Jahrhundert* (Göttingen 1977) 17-39.
- Fleckenstein, J., 'Ritter, -tum, -stand' in: R. Auty e.a. red., *Lexikon des Mittelalters*, Vol. VII (München und Zürich 1977) 866-872.
- Fleckenstein, J. (met medewerking van T. Zotz), *Rittertum und ritterliche Welt* (Berlijn 2002).
- Fleming, P.W., 'Charity, faith and the gentry of Kent, 1422-1529' in: A. Pollard red., *Property and politics. Essays in later medieval English history* (Gloucester 1984) 36-58.
- Flori, J., *Chevaliers et chevalerie au Moyen Age* (Parijs 1998).
- Fockema Andreae, S.J., 'Recht van den wind en molendwang' *TvRG* 1 (1918-1919) 431-442.
- Fockema Andreae, S.J., 'De hoge en vrije heerlijkheid Putten', *Zuid-Hollandse Studiën* 2 (1952) 21-36.
- Fokker, A.J.F., *Schouwen vóór 1600*, 2 delen (Zierikzee 1908).
- Fossier, R., 'Seigneurs et seigneuries au Moyen Âge' in: Ph. Contamine red., *Seigneuries et seigneurs au Moyen Age. Actes du 117e Congrès national des sociétés savantes (Clermont-Ferrand, 1992)* (Parijs 1993) 13-24.
- Fouquet, G., 'Adel und Zahl - es sy umb klein oder groß. Bemerkungen zu einem Forschungsgebiet vornehmlich im Reich des Spätmittelalters' in: H. von Seggern en G. Fouquet red., *Adel und Zahl. Studien zum adligen Rechnen und Haushalten in Spätmittelalter und früher Neuzeit* (Ubstadt-Weiher 2000) 3-24.
- Fouquet, F., 'Zwischen Nicht-Adel und Adel. Eine Zusammenfassung' in: K. Andermann en P. Johanek red., *Zwischen Nicht-Adel und Adel* (Stuttgart 2001) 417-434.
- Fouquet, F., 'Stadt-Adel. Chancen und Risiken sozialer Mobilität im späten Mittelalter' in: G. Schulz red., *Sozialer Aufstieg. Funktionseliten im Spätmittelalter und in der frühen Neuzeit* (München 2002) 171-192.
- Fourquin, G., *Seigneurie et féodalité au Moyen Age* (Parijs 1970).
- Fouw, A. de, *Philips van Kleef. Een bijdrage tot de kennis van zijn leven en karakter* (Groningen 1937).
- Freed, J.B., 'The origins of the European nobility. The problem of the ministerials', *Viator* 7 (1976) 211-242.
- Freed, J.B., 'Nobles, ministerials, and knights in the Archdiocese of Salzburg', *Speculum* 62 (1987) 575-611.
- Frey, S., 'Neuer Stadtadel im 15. Jahrhundert?' in: P. Niederhäuser red., *Alter Adel - neuer Adel? Zürcher Adel zwischen Spätmittelalter und Früher Neuzeit* (Zürich 2003) 195-203.
- Frieder, B.K., *Chivalry and the perfect prince. Tournaments, art, and armour at the Spanish Habsburg Court* (Kirksville 2008).
- Friedrichs, C.R., *The early modern city, 1450-1750* (Londen etc. 1995)
- Friedrichs, R.L., 'Marriage strategies and younger sons in fifteenth-century England', *Medieval Prosopography* 14 (1993) 53-69.
- Fruin, R., *Het archief der stad Reimerswaal* ('s-Gravenhage 1897).
- Fruin, R., 'Schot en bedde in Zeeland', *Verslag van de Algemeene Vergadering der leden van het Historisch Genootschap* (1903) 55-95.
- Fruin, R., 'De oorsprong der familie van Borssele van der Hooghe', *AZGW* (1908) 1-46; (1909) 149-153; en (1913) 171-172.
- Fruin, R., *De leenregisters van Bewesten Schelde, 1470-1535* (Den Haag 1911).
- Fruin, R., *De keuren van Zeeland* ('s-Gravenhage 1920).
- Fruin, R., *De provincie Zeeland en hare rechterlijke indeling voor 1795* (Middelburg 1933).
- Fuchs, C., *Dives, pauper, nobilis, magister, frater, clericus. Sozialgeschichtliche Untersuchungen über Heidelberger Universitätsbesucher des Spätmittelalters (1386-1450)* (Leiden 1995).
- Fuchs, J.W., O. Weijers en M. Gumbert-Hepp red., *Lexicon Latinitatis Nederlandicae Medii Aevii - Woordenboek van het Middeleeuws Latijn van de noordelijke Nederlanden*, 8 delen en index (Leiden 1970-2005).
- Galesloot, L., *Inventaire des Archives de la cour féodale de Brabant*, 2 delen (Brussel 1870-1884).
- Gendt, A.-M., van, 'In future times more than during your lifetime'. The reception of Christine de Pizan in the Low Countries' in: S. van Dijk, P. Broomans, J.F. van der Meulen en P. van Oostrum red., *"I have heard about you". Foreign women's writing crossing the Dutch border. From Sappho to Selma Lagerlöf* (Hilversum 2004) 84-93.
- Genet, J.-Ph., 'Conclusion' in: N. Bulst en J.-Ph. Genet red., *La ville, la bourgeoisie et la genèse de l'état moderne (XIIIe - XVIIIe siècles). Actes du colloque de Bielefeld (29 novembre - 1er décembre 1985)* (Parijs 1988) 330-352.

- Genet, J.-Ph., 'Féodalisme et naissance de l'État moderne. À propos des thèses de Charles Tilly' in: M. Bourin red., *Villes, bonnes villes, cites et capitales. Etudes d'histoire urbaine (XIIe-XVIIIe siècles) offertes à Bernard Chevalier* (Caen 1993) 239-346.
- Genet, J.-Ph., 'Introduction' in: J.-Ph. Genet en G. Lottes red., *L'état moderne et les élites, XIIIe-XVIIIe siècles. Apports et limites de la méthode prosopographique* (Parijs 1996) 9-16.
- Genicot, L., *L'économie rurale namuroise au bas Moyen âge (1199-1429). Deel 2: Les hommes - la noblesse* (Leuven 1943-1960).
- Genicot, L., 'La noblesse au moyen âge dans l'ancienne « Francie », *Annales. Économies, Sociétés, Civilisations*. 17 (1962) 1-22.
- Genicot, L., 'La noblesse au moyen âge dans l'ancienne « Francie ». Continuité, rupture ou évolution', *Comparative studies in Society and History* 5 (1962) 52-59. Herdrukt in: L. Genicot, *La noblesse dans l'Occident médiéval* (Londen 1982).
- Genicot, L., 'La noblesse médiévale: encore!', *Revue d'histoire ecclésiastique* 88 (1993) 173-201.
- Gent, M.J. van, *'Pertijelike saken.' Hoeken en Kabeljauwen in het Bourgondisch-Oostenrijkse tijdperk* (Den Haag 1994).
- Gent, M.J. van, en M.-C. le Bailly, *Gids voor de landsheerlijke archieven van Gelre, Holland, Zeeland en het Sticht. Bestuurlijke, economische en sociale geschiedenis vóór 1500* (Den Haag 2003).
- Gerritsen, W.P. 'Hoofsheid herbeschouwd' in: P. den Boer red., *Beschaving. Een geschiedenis van de begrippen hoofsheid, heusheid, beschaving en cultuur* (Amsterdam 2001) 81-106.
- Geselschap, J.E.J., *Inventaris van het oud-archief van Gouda* (Gouda 1465).
- Giddens, A., 'Structuration theory and sociological analysis' in: J. Clark, C. Modgil en S. Moghil red., *Anthony Giddens. Consensus and controversy* (Londen etc. 1990) 297-315.
- Given-Wilson, Ch., *The English nobility in the late Middle Ages. The fourteenth century political nobility* (Londen en New York 1987).
- Glax, M. le, *Correspondance de l'empereur Maximilien Ier et de Marguerite d'Autriche, sa fille, Gouvernante des Pays-Bas, de 1507 à 1519*, 2 delen (Parijs 1839).
- Godding, Ph., *Le droit privé dans les Pays-Bas méridionaux du 12e au 18e siècle* (Brussel 1987).
- Godelier, M., 'Oudres, classes, état chez Marx' in: W.P. Blockmans en J.-Ph. Genet red., *Visions sur le développement des états Européens. Théories et historiographies de l'état moderne* (Rome 1993) 117-135.
- Goff, J. le, 'Tentative de conclusions' in: *Les élites urbaines au Moyen Âge. XXVIIe Congrès de la S.H.M.E.S. (Rome, mai 1996)* (Parijs 1997) 443-456.
- Goldthorpe, J.H., 'Rational action theory for sociology', *The British Journal of Sociology* 49 (1998) 167-192.
- Goody, J., 'Inheritance, property and women. Some comparative considerations' in: J. Goody, E.P. Thompson en J. Thirsk red., *Family and inheritance. Rural society in western Europe, 1200-1800* (Cambridge 1976) 10-36.
- Goody, J., *The development of the family and marriage in Europe* (Cambridge 1983).
- Gorter-Van Royen, L.V.G., *Maria van Hongarije, regentes der Nederlanden. Een politieke analyse op basis van haar regentschapsordonnanties en haar correspondentie met Karel V* (Hilversum 1995).
- Gorter-van Royen, L.V.G., 'De regentessen van Karel V in de Nederlanden. Beeld en werkelijkheid', *TvG* 110 (1997) 169-197.
- Gosses, I.H., *De rechterlijke organisatie van Zeeland in de Middeleeuwen* (Groningen 1917).
- Gosses, I.H., *Welgeborenen en huislieden. Onderzoekingen over standen en staat in het graafschap Holland* (Groningen 1926).
- Gottschalk, M.K.E., *Stormvloed en rivieroverstromingen in Nederland. Deel II: periode 1400-1600* (Assen 1975).
- Goudriaan, K., 'De derde orde van Sint Franciscus in het bisdom Utrecht. Een voorstudie', *JMG* 1 (2008) 205-260.
- Graaf, R. de, *Oorlog om Holland, 1000-1375* (Hilversum 2004).
- Graf, K., 'Feinbild und Vorbild. Bemerkungen zur städtischen Wahrnehmung des Adels', *Zeitschrift für die Geschichte des Oberrheins* 141 (1993) 121-154.
- Grijpskerke, J. van, *'t Graafschap van Zeeland ofte corte representatie van de regeeringe van Zeeland onder haare graven, tot de jaare 1579, behelsende zeer omstandigh den staat en recht van de ridderschap en edelen van Zeelandt* (z.j.; Middelburg 1882).
- Groenveld, S., en J. Vermaere, 'Zeeland en Holland in 1569. Een rapport voor de hertog van Alva' in: *Nederlandse Historische Bronnen* II (Den Haag 1980) 103-174.
- Gruben, F. de, *Les chapitres de la Toison d'Or à l'époque bourguignonne (1430-1477)* (Leuven 1997).
- Guenée, B., *L'Occident aux XIVe et XVe siècles. Les états* (1971; zesde druk, Parijs 1998).
- Guerreau-Jalabert, A., 'Prohibitions canoniques et stratégies matrimoniales dans l'aristocratie médiévale de la France du Nord' in: P. Bonte red., *Épouser au plus proche. Inceste, prohibitions et stratégies matrimoniales autour de la Méditerranée* (Parijs 1994) 293-321.
- Guerreau-Jalabert, A., 'Parenté' in: J. le Goff en J.-C. Schmitt red., *Dictionnaire raisonné de l'Occident médiéval* (Parijs 1999) 861-876.
- Gunn, S., en A. Janse, 'Introduction. New histories of the court' in: S.J. Gunn en A. Janse red., *The court as a stage. England and the Low Countries in the later Middle Ages* (Woodbridge 2006) 1-12.
- Gunn, S., H. Cools en S. Grummitt, *War, State, and Society in England and the Netherlands, 1477-1559* (Oxford 2007).
- Hagesteijn, A.C.J., 'Bierbrouwerijnijverheid in Zierikzee', *Kroniek van het land van de zeemeermin* 18 (1993) 5-22.
- Haemers, J., en L. Sicking, 'De Vlaamse Opstand van Filips van Kleef en de Nederlandse Opstand van Willem van Oranje. Een vergelijking', *TvG* 119 (2006) 328-347.

- Haemers, J., 'Philippe de Clèves et la Flandre. La position d'un aristocrate au cœur d'une révolte urbaine (1477-1492)' in: J. Haemers, C. Van Hoorebeeck en H. Wijsman red., *Entre la ville, la noblesse et l'état. Philippe de Clèves (1456-1528). Homme politique et bibliophile* (Turnhout 2007) 21-99.
- Haemers, J., 'Adellijke onvrede. Adolf van Kleef en Lodewijk van Gruuthuze als beschermheren en uitdagers van het Bourgondisch-Habsburgse hof (1477-1482)', *JMG* 10 (2007) 178-215.
- Haemers, J., 'Opstand adelt? De rechtvaardiging van het politieke verzet van de Bourgondisch-Habsburgse adel in de Vlaamse Opstand', *BMGN* 123 (2008) 586-608.
- Ham, W.A. van der, *Macht en gezag in het markiezaat. Een politiek-institutionele studie over stad en land van Bergen op Zoom (1477-1583)* (Hilversum 2000).
- Hamaker, H.G., *De rekeningen der grafelijkheid van Zeeland onder het Henegouwsche huis*, 2 delen (Utrecht 1879-1880).
- Harris, B.J., *English aristocratic women, 1450-1550. Marriage and family, property and careers* (New York 2002).
- Harsgor, M., 'L'essor des bâtards nobles aux XVe siècle', *Revue historique* 253 (1975) 319-354.
- Hart, G. 't, *Historische beschrijving der vrije en hoge heerlijkheid van Heenvliet. Met inventaris en regestenlijst van het huisarchief der vrijheren van Heenvliet* (Den Helder 1949).
- Harthoorn, P.A., *Baarsdorp. Heerlijkheid, Poeldorp, monument. De Geschiedenis van een gehucht in de gemeente Borsele* (Canterbury 1986).
- Hechberger, W., *Adel, Ministerialität und Rittertum im Mittelalter* (München 2004).
- Hechter, M., en S. Kanazawa, 'Sociological rational choice theory', *Annual review of sociology* 23 (1997) 191-214.
- Heeringen, R.M. van, red., *Vroeg-middeleeuwse ringwalburgen in Zeeland* (Goes 1995).
- Heilingsetzer, G., 'Adel in der Stadt. Spätmittelalter und frühe Neuzeit' in: P. Csendes en J. Seidl red., *Stadt und Prosopographie. Zur quellenmässigen Erforschung von Personen und sozialen Gruppen in der Stadt des Spätmittelalters und der frühen Neuzeit* (Linz 2002) 53-65.
- Hemptinne, T. de, 'Holland, Zeeland en Henegouwen onder het huis van Avesnes (1299-1345). Het succesverhaal van een personele unie?' in: D.E.H. de Boer, E.H.P. Cordfunke, H. Sarfatij red., *1299: Één graaf, drie graafschappen. De vereniging van Holland, Zeeland en Henegouwen* (Hilversum 2000) 37-46.
- Henderikx, P.A., *De oudste bedelordekloosters in het graafschap Holland en Zeeland. Het ontstaan van bedelordekloosters voor ca. 1310 te Dordrecht, Middelburg, Zierikzee en Haarlem, alsmede enige aspecten van de plaats van deze kloosters in het stedelijk leven en daarbuiten gedurende de middeleeuwen* (Dordrecht 1997).
- Henderikx, P.A., 'Bewoning en nederzettingen op Walcheren in de middeleeuwen' in: A. Beenhakker e.a. red., *Duizend jaar Walcheren. Over gelanden, heren en schot, over binnen- en buitenbeheer* (Middelburg 1996) 19-22.
- Henderikx, P.A., 'De waterstaat van Walcheren tot het begin van de vijftiende eeuw', in: Idem, *Land, water en bewoning. Waterstaats- en nederzettingsgeschiedenis in de Zeeuwse en Hollandse delta in de Middeleeuwen*, B. van Bavel, G. van Herwijnen en K. Verkerk red. (Hilversum 2001) 119-162.
- Henderikx, P.A., 'De geschiedenis van de norbertijner abdij in hoofdlijnen' in: J. Dekker red., *De abdij van Middelburg* (Utrecht 2006) 26-63.
- Henderikx, P., e.a., *Cartularium van de heren van Veere uit het geslacht van Borsele 1282-1481, 1555* (Hilversum 2008).
- Henderikx, P., 'De vorming in 1555 van het markizaat van Veere en de aard en herkomst van de aan het markizaat verbonden goederen en heerlijkheden' in: P. Blom e.a. red., *Borsele, Bourgondië, Oranje. Heren en markiezen van Veere en Vlissingen* (Hilversum 2009) 61-104.
- Heilingsetzer, G., 'Adel in der Stadt. Spätmittelalter und frühe Neuzeit' in: P. Csendes en J. Seidl red., *Stadt und Prosopographie. Zur quellenmässigen Erforschung von Personen und sozialen Gruppen in der Stadt des Spätmittelalters und der frühen Neuzeit* (Linz 2002) 53-65.
- Herlihy, D., 'Three patterns of social mobility in medieval history', *Journal of Interdisciplinary History* 3 (1973) 623-647.
- Herlihy, D., 'The making of the medieval family. Symmetry, structure, and sentiment', *Journal of Family History* 8 (1983) 116-130.
- Herwaarden, J. van, *Opgelegde bedevaarten. Een studie over de praktijk van opleggen van bedevaarten (met name in de stedelijke rechtspraak) in de Nederlanden gedurende de late middeleeuwen (ca. 1300-ca. 1500)* (Assen en Amsterdam 1978).
- Hicks, M., 'Heirs and non-heirs. Perceptions and realities amongst the English nobility, c. 1300-1500' in: F. Lachaud en M. Penman red., *Making and breaking the rules. Succession in medieval Europe, c. 1000-c. 1600. Proceedings of the colloquium held on 6-7 April 2006, Institute of Historical Research (University of London)* (Turnhout 2008) 191-200.
- Hilton, R.H., 'Was there a general crisis of feudalism?' in: R. Hilton, *Class conflict and the crisis of feudalism. Essays in medieval social history* (Londen 1986) 239-245.
- Hoefler, F.A., 'Het huis Te Werve bij Rijswijk', *De Navorscher* 43 (1893) 275-295.
- Hoek, C., 'De heerlijkheid Abbenbroek en het geslacht Abbenbroec', *NL* 85 (1968) 240-253.
- Hoek, C., 'Repertorium op de grafelijke lenen in De Lier, Schipluiden en Vlaardingen (1252-1648)', *OV* 28 (1973) 69-100-126.
- Holleman, F.A., *Rechtsgeschiedenis der heerlijke veren in Holland* (z.p. 1928).
- Homan, G., 'De ambachtsheerlijke rechten in Zeeland en het recht van aanwas in het bijzonder', *AZGW* (1962) 1-46.
- Hoogendoorn-Beks, W.J.M., en J.C.M. Hattinga Verschure, *De Hattinga's en hun topografische atlanten* (Utrecht en Alphen aan de Rijn 1977-1983).
- Hoorebeeck, C. van, 'La Ville, le Prince et leurs officiers en Flandre à la fin du Moyen Age. Livres et lectures de la famille de Baenst', *Le Moyen Age* 113 (2007) 45-67.

- Hoppenbrouwers, P.C.M., 'Maagschap en vriendschap. Een beschouwing over de structuur en functies van verwantschapsbetrekkingen in het laat-middeleeuwse Holland', *Holland* 17 (1985) 69-108.
- Hoppenbrouwers, P.C.M., *Een middeleeuwse samenleving. Het land van Heusden (ca. 1360 - ca. 1515)*, 2 delen (Wageningen 1992).
- Hoppenbrouwers, P.C.M., 'Mapping an unexplored field. The Brenner debate and the case of Holland' in: P.C.M. Hoppenbrouwers en J.L. van Zanden red., *Peasants into farmers? The transformation of rural economy and society in the Low Countries (Middle Ages-19th century) in light of the Brenner debate* (Turnhout 2001) 41-66.
- Hoppenbrouwers, P., 'Middeleeuwse medezeggenschap. Een stand van zaken over standen en Staten' in: E. Dijkhof en M. van Gent red., *Uit diverse bronnen gelicht. Opstellen aangeboden aan Hans Smit ter gelegenheid van zijn vijftigste verjaardag* (Den Haag 2007) 133-159.
- Horrox, R., 'The urban gentry in the fifteenth century' in: J.A.F. Thomson red., *Towns and townspeople in the fifteenth century* (Gloucester 1988) 22-44.
- Hoven van Genderen, B. van den, *De heren van de kerk. De kanunniken van Oudmunster te Utrecht in de late Middeleeuwen* (Zutphen 1997).
- Howell, M.C., 'Marriage, family and patriarchy in Douai, 1350-1600' in: W. Prevenier red., *Marriage and social mobility in the late Middle Ages* (Gent 1989) 9-34.
- Howell, M.C., *The marriage exchange. Property, social place, and gender in cities of the Low Countries, 1300-1550* (Chicago 1998).
- Hüffer, M., *De adellijke vrouwenabdij van Rijnsburg, 1133-1574* (Utrecht 1922).
- Hughes, D.O., 'From brideprice to dowry in Mediterranean Europe', *Journal of Family History* 3 (1978) 262-296.
- Hurwich, J.J., 'Inheritance practices in Early Modern Germany', *Journal of Interdisciplinary History* 23 (1993) 699-718.
- Hurwich, J.J., 'Marriage strategy among the German nobility, 1400-1699', *Journal of Interdisciplinary History* 29 (1998) 169-195.
- Hurwich, J.J., 'Bastards in the German nobility in the fifteenth and early sixteenth centuries. Evidence of the "Zimmerische Chronik"', *The Sixteenth Century Journal* 34 (2003) 701-727.
- Huybrecht, R., 'Rechtsbronnen der stad Reimerswaal', *VMBOVR* 1 (1978) 47-143.
- Immink, P.W.A., 'De Hollandsche "welgeborenen"', *VMBOVR* 10 (1948) 253-289.
- Immink, P.W.A., 'Honor, heerlijkheid en koningsgezag', *TvG* 74 (1961) 285-308.
- Innes, M., *State and society in the early Middle Ages. The Middle Rhine Valley, 400-1000* (Cambridge 2000).
- logna-Prat, D., 'Le "baptême" de schéma des trois ordres fonctionnels. L'apport de l'École d'Auxerre dans la seconde moitié du IXe siècle', *Annales. Économies, sociétés, civilisations* 41 (1986) 101-126.
- Jacob, R., *Les époux, le seigneur et la cité. Coutume et pratiques matrimoniales de bourgeois et paysans de France du Nord au moyen âge* (Brussel 1990).
- Jan, R. le, 'Continuity and change in the tenth-century nobility' in: A.J. Duggan red., *Nobles and nobility in medieval Europe. Concepts, origins, transformations* (Woodbridge etc. 2000) 54-68.
- Janse, A., 'Adel en ridderschap in de tweede helft van de dertiende eeuw' in: D.E.H. de Boer, E.H.P. Cordfunke en H. Sarfatij red., *Wi Florens... De Hollandse graaf Floris V in de samenleving van de dertiende eeuw* (Utrecht 1996) 154-172.
- Janse, A., 'Ridderslag en ridderlijkheid in laat-middeleeuws Holland', *BMGN* 112 (1997) 317-335.
- Janse, A., 'Ambition and administration. Charles the Bold and the feudal levy in Holland' in: M. Gosman en A. Vanderjagt red., *The propagation of power in the Medieval West* (Groningen 1997) 143-162.
- Janse, A., 'Het leenbezit van de Hollandse ridderschap omstreeks 1475. Een analyse van het register *Valor Feodorum*', *JMG* 1 (1998) 163-204.
- Janse, A., 'Marriage and noble lifestyle in Holland in the late Middle Ages' in: W. Blockmans en A. Janse red., *Showing status. Representation of social positions in the late Middle Ages* (Turnhout 1999) 113-138.
- Janse, A., 'Hoe de eerste partijen in Holland kwamen' in: D.E.H. de Boer, E.H.P. Cordfunke, H. Sarfatij red., *1299: Één graaf, drie graafschappen. De vereniging van Holland, Zeeland en Henegouwen* (Hilversum 2000) 93-106.
- Janse, A., *Ridderschap in Holland. Portret van een adellijke elite in de late Middeleeuwen* (Hilversum 2001).
- Janse, A., 'Toernooicultuur en adelscultuur in middeleeuws Holland', *Holland* 34 (2002) 150-166.
- Janse, A., 'The education of the noble Wassenaar family' in: K. Goudriaan, J. van Moolenbroek en A. Tervoort red., *Education and learning in the Netherlands, 1400-1600. Essays in honour of Hilde de Ridder-Symoens* (Leiden 2004) 33-49.
- Janse, A., 'Feudal registration and the study of the nobility. The Burgundian registers of 1475' in: J.-F. Nieuw red., *Le vassal, le fief et l'écrit. Pratiques d'écriture et enjeux documentaires dans le champ de la féodalité (XIe-XVe siècles)* (Leuven 2007) 173-186.
- Janse, A., *Een pion voor een dame. Jacoba van Beieren, 1401-1436* (Amsterdam 2009).
- Jansen, H.P.H., en P.C.M. Hoppenbrouwers, 'Heervvaart in Holland', *BMGN* 94 (1979) 1-24.
- Jansen, H.P.H., 'Holland-Zeeland, 1433-1482', *AGN IV* (Haarlem 1980) 271-291.
- Jansen, H.P.H., 'Holland, Zeeland en het Sticht, 1100-1433', *AGN II* (Haarlem 1982) 282-323.
- Jansma, T.S., *Raad en Rekenkamer in Holland en Zeeland tijdens hertog Philips van Bourgondië* (Utrecht 1932).
- Jansma, T.S., 'Het oproer te Rotterdam (1439), een tijdverschijnsel', *TvG* 53 (1938) 337-365.
- Janssen, H.L., 'Tussen woning en versterking. Het kasteel in de middeleeuwen' in: H.L. Janssen, J.M.M. Kylstra-Wielinga en B. Olde Meierink red., *1000 jaar kastelen in Nederland. Functie en vorm door de eeuwen heen* (Utrecht 1996) 15-111.
- Janssens, P., *De evolutie van de Belgische adel sinds de late Middeleeuwen* (Brussel 1998).

- Janssens, P., 'La vie de cour, la noblesse et la chasse' in: P. Janssens en S. Zeischka, *La noblesse à table. Des ducs de Bourgogne aux rois des Belges* (Brussel 2008) 150-163.
- Janssens, P., 'De la noblesse médiévale à la noblesse moderne. La création dans les anciens Pays-Bas d'une noblesse dynastique (XVe-début XVIIe siècle)', *BMGN* 123 (2008) 15-35.
- Jong, M. de, 'Verwantschap, huwelijk en gezin in de vroege middeleeuwen, 500-1000' en 'Familie, huwelijk en liefde in de late middeleeuwen, 1000-1500' in: T. Zwaan red., *Familie, huwelijk en gezin in West-Europa* (Amsterdam 1993) 38-72, 73-106.
- Jongkees, A.G., *Staat en kerk in Holland en Zeeland onder de Bourgondische hertogen, 1425-1477* (Groningen 1942).
- Jongkees, A.G., 'Armement et action d'un flotte de guerre. La contribution des comtés maritimes à l'armée générale des 'pays de par deçà' en 1477' in: E.O. van der Werff, C.A.A. Linssen en B. Ebels-Hoving red., *Burgundica et varia. Keuze uit de verspreide opstellen van prof.dr. A.G. Jongkees hem aangeboden ter gelegenheid van zijn tachtigste verjaardag op 14 juli 1489 door de kring van Groninger Mediaevisten 'Amici'* (Hilversum 1990) 302-318.
- Jorde, T., *Christoforo Landinos De vera nobilitate. Ein Beitrag zur Nobilitas-Debatte im Quattrocento* (Stuttgart en Leipzig 1995).
- Kalberg, S., *Max Weber's comparative-historical sociology* (Cambridge 1994).
- Kaminsky, H., 'Estate, nobility, and the exhibition of estate in the later Middle Ages', *Speculum* 68-3 (1993) 684-709.
- Keats-Rohan, K.S. B., 'Biography, identity and names. Understanding the pursuit of the individual in prosopography in: Idem red., *Prosopography. Approaches and applications. A handbook* (Oxford 2007) 35-69.
- Keen, M., 'Huizinga, Kilgour and the decline of chivalry', *Medievalia et humanistica. An American journal for the Middle Ages and Renaissance* 8 (1977) 1-20.
- Keen, M., *Chivalry* (New Haven and London 1984).
- Keen, M., 'Chivalry and the aristocracy' in: M. Jones red., *The New Cambridge Medieval History VI* (Cambridge 2000) 209-221.
- Keesman, W., 'Jacob Bellaert en Haarlem' in: E.K. Grootes red., *Haarlems Helicon. Literatuur en toneel te Haarlem voor 1800* (Hilversum 1993) 27-48.
- Kerkhoff, J., *Maria van Hongarije en haar hof 1505-1558. Tot plichtsbetrachting uitverkoren* (Hilversum 2008).
- Kerckhoffs-De Heij, A.J.M., *De Grote Raad en zijn functionarissen 1477-1531. Biografieën van raadsheren*, 2 delen (Amsterdam 1980).
- Kervyn de Lettenhove, J.M.B.C., *Histoire de Flandre des origines (1700 av. J. C.) à 1792 de notre ère*, 4 delen (Brussel 1847-1850).
- Kesteloo, H.M., 'De stadsrekeningen van Middelburg, I-III', *AZGW* V (1883) 171-330, VI (1888) 43-172 en 257-426.
- Ketelaar, F.C.J., *Oude zakelijke rechten vroeger, nu en in de toekomst* (Zwolle 1978).
- Kettering, S., 'Patronage and kinship in early modern France', *French Historical Studies* 16 (1989) 408-435.
- Kettering, S., 'Patronage in early modern France', *French Historical Studies* 17 (1992) 839-862.
- Kettering, S., 'Friendship and clientage in early modern France', *French History* 6 (1992) 139-158.
- Keussen, H., *Die Matrikel der Universität Köln*, 3 delen, 1389-1559 (Bonn 1892-1928).
- Kießling, R., *Die Stadt und ihr Land. Umlandpolitik, Bürgerbesitz und Wirtschaftsgefüge in Ostschwaben vom 14. bis ins 16. Jahrhundert* (Keulen 1989).
- Kiser, E., en M. Hechter, 'The debate on historical sociology. Rational choice theory and its critics', *The American Journal of Sociology* 104 (1998) 785-816.
- Klerk, A.P. de, 'Afwatering en dijkszorg in de periode 1396-1574. Een gevecht op twee fronten' in: A. Beenhakker e.a. red., *Duizend jaar Walcheren. Over gelanden, heren en schot, over binnen- en buitenbeheer* (Middelburg 1996) 37-40.
- Klok, J., *Voorne en Putten* (Utrecht 1939).
- Koch, A.C.F., *De rechterlijke organisatie van het graafschap Vlaanderen tot in de 13<sup>e</sup> eeuw* (Antwerpen en Amsterdam z.j.).
- Koch, A.C.F., J.G., Kruisheer, en E.C. Dijkhof, *Oorkondenboek van Holland en Zeeland tot 1299*, 5 delen en index ('s-Gravenhage, Assen en Maastricht 1970-2005).
- Koch, E., "'tot een echte wijff ende rechte beddeghenoet.' Huwelijksluiting en huwelijksmedegave van adellijke vrouwen in de late middeleeuwen', *Tijdschrift voor Sociale Geschiedenis* 19 (1993) 143-167.
- Koch, E., *De kloosterpoort als sluitpost? Adellijke vrouwen langs Maas en Rijn tussen huwelijk en convent, 1200-1600* (Leeuwarden en Mechelen 1994).
- Koene, B., 'Welgeboren in Holland', *JCBG* 51 (1997) 3-49.
- Koenigsberger, H.G., 'Property and the price revolution (Hainault, 1474-1573)', *The Economic History Review* 9 (1956) 1-15.
- Kok, J., en J. Fokke, *Vaderlandsch woordenboek*, deel 24 (Amsterdam 1791).
- Kok, H.J., 'Inventaris van de kerkpatroncinia in het Zeeuwse deel van het Middeleeuwse bisdom Utrecht', *AZGW* (1972-1973) 151-233.
- Kokken, H., *Steden en Staten. Dagvaarten van steden en Staten van Holland onder Maria van Bourgondië en het eerste regentschap van Maximiliaan van Oostenrijk (1477-1494)* (Den Haag 1991).
- Kool-Blokland, J.L., *De rand van 't land. Waterschapsgeschiedenis van Schouwen en Duivenland* (Middelburg 2003).
- Kooperberg, L.M.G., 'Anna van Borssele. Haar geslacht en haar omgeving', *AZGW* (1938) 1-88.
- Koopmans, R., en S. de Schaepdrijver, 'Mechanisms of state formation and collective action. An interview with Charles Tilly', *Amsterdams sociologisch tijdschrift* 20 (1993) 43-73.
- Kort, J.C., 'Jan Ruychrock en de hofstede te Werve', in: J.F. Jacobs, J.C. Kort en G.M. Mesland red., *Ruychrock-dag 15 januari 1983. Tekst van de voordrachten* (s.l., s.a.) 9-14.

- Kort, J.C., 'Repertorium op de lenen van de hofstede Putten, 1229-1650', *OV* 25 (1979) 125-184.
- Kort, J.C., 'De leenkamers van de Heren van Egmond (vervolg). Lenen afkomstig van Maria van IJsselstein 1316-1651', *OV* 38 (1983) 241-272.
- Kort, J.C., *Overzicht van de leenkamers in Holland* (2<sup>e</sup> druk; Den Haag 1987).
- Kort, J.C., 'Repertorium op de grafelijke lenen in Kennemerland, 1203-1650', *OV* 44 (1989) 58-94, 102-114, 313-318 en *OV* 45 (1990) 73-103.
- Kossmann-Putto, J.A., 'Bestuur en rechtspraak tussen Eems en Schelde circa 1100-1400', *NAGN* III (Bussen 1982) 11-59.
- Kraker, A. de, en F. Weemaes, *Malen in moeilijke tijden. De geschiedenis van de grafelijke ros-, wind-, en watermolens in Noord-Vlaanderen en aangrenzend Zeeland tussen 1450 en 1610* (Kloosterzande 1995).
- Kropp, P., 'Methodologischer Individualismus und Netzwerkforschung. Ein Diskussionsbeitrag' in: C. Stegbauer red., *Netzwerkanalyse und Netzwerktheorie. Ein neues Paradigma in den Sozialwissenschaften* (Wiesbaden 2008) 145-153.
- Kruisheer, J.G., *Het ontstaan van de dertiende-eeuwse Zeeuwse landkeuren. Met een teksteditie van de keur van Floris de Voogd (1256) en van de keur van graaf Floris V (1290)* (Hilversum 1998).
- Kruse, H., *Hof, Amt und Gagen. Die täglichen Gagenlisten des burgundisch Hofes (1430-1467) und der erst Hofstaat Karls des Kühnen (1456)* (Bonn 1996).
- Kruse, H., 'Philipp der Gute, der Adel und das Geld. Zur Bedeutung des Geldes am burgundischen Hof im 15. Jahrhundert' in: H. von Seggern en G. Fouquet red., *Adel und Zahl. Studien zum adligen Rechnen und Haushalten in Spätmittelalter und früher Neuzeit* (Ubstadt-Weiher 2000) 149-164.
- Lambin, J.-J., 'Reddition de Zevenbergen, à Philippe le Bon, duc de Bourgogne', *Messenger des sciences historiques, ou Archives des arts et de la bibliographie de Belgique* 5 (1837) 12-16.
- Lammertse, F., en J. Giltaij, *Vroege Hollanders. Schilderkunst van de late middeleeuwen* (Rotterdam 2008).
- Lantsheer, M.F., en F. Nagtglas, *Zelandia illustrata*, 2 delen (Middelburg 1879-1880).
- Lasonder, L.W.A.M., *Bijdrage tot de geschiedenis van de hooge vierschaar in Zeeland* (Den Haag 1909).
- Leclercq-Marx, J., 'Entre archéologie et histoire matérielle. Pour une étude du décor des cheminées médiévales' in: J.-M. Cauchies en J. Guisset red., *Du métier des armes à la vie de cour, de la forteresse au château de séjour. Familles et demeures aux XIVe-XVIe siècles* (Turnhout 2005) 37-54.
- Lecuppre-Desjardin, E., *La ville des cérémonies. Essai sur la communication politique dans les anciens Pays-Bas bourguignons* (Turnhout 2004).
- Leeuwen, S. van, *Batavia Illustrata* ('s-Gravenhage 1685).
- Lemmink, F.H.J., *Het ontstaan van de Staten van Zeeland en hun geschiedenis tot het jaar 1555* (Roosendaal 1951).
- Lenselink, W.H., 'Het burggraafschap van Zeeland tot 1328' in: W.H. Lenselink en A.D.A. Monna, *Studies over het Zeeuwse en het Leidse burggraafschap* (Groningen 1976) 1-62.
- Lenselink, W.H., 'Het hoog adelyk en adelyk Zeelant.' De Zeeuwse adel eind dertiende, begin veertiende eeuw', *Virtus. Bulletin van de Werkgroep Adelsgeschiedenis* 3 (1995-1996) 35-48.
- Lenselink, W.H., 'De adel op Schouwen en Duiveland circa 1340. Middeleeuwse edelen, van groot tot klein', *Kroniek van het land van de zeemeermin* 22 (1997) 27-42.
- Limburg Brouwer, P.A.S. van, *Boergoensche charters, 1428-1482* ('s-Gravenhage 1869).
- Lind, G., 'Great friends and small friends. Clientelism and the power elite' in: W. Reinhard red., *Power elites and state building* (Oxford 1996) 123-147.
- Linden, H. van der, 'Een nieuwe overheidsinstelling: het waterschap circa 1100-1400', *NAGN* 3 (Haarlem 1982) 60-76.
- Lloyd, C., 'The methodologies of social history. A critical survey and defense of structurism', *History and Theory* 30 (1991) 180-219.
- Löher, F. von, 'Beiträge zur Geschichte der Jakobäa von Bayern', *Abhandlungen der Historischen Classe der Königlich Bayerischen Akademie der Wissenschaften* 10 (1867) 1-112, 205-327.
- Löher, F. von, *Jakobäa von Bayern und ihre Zeit*, 2 delen (Nördlingen 1869).
- Lourens, P., en J. Lucassen, *Inwonertallen van Nederlandse steden, ca. 1300-1800* (Amsterdam 1997).
- Maćzak, A., 'From aristocratic household to princely court. Restructuring patronage in the sixteenth and seventeenth centuries', in: R.G. Asch en A.M. Birke red., *Princes, patronage, and the nobility. The court at the beginning of the modern age c.1450-1650* (Oxford 1991) 315-327.
- Maćzak, A., 'The nobility-state relationship' in: W. Reinhard red., *Power elites and state-building* (Oxford 1996) 189-206.
- Maddens, N., *De beden in het graafschap Vlaanderen tijdens de regering van Keizer Karel V (1515-1550)* [SL 72] (Heule 1978).
- Malfliet, R., 'De domeinvorming van de Vlaamse abdijen Ten Duinen en Ter Doest in Zuid-Beveland en de Vier Ambachten tegen de achtergrond van het politieke conflict tussen Vlaanderen en Holland, 1167-1296', *JMG* 9 (2006) 47-84.
- Marche, O. de la, *Mémoires, augmentés d'un estat particulier de la Maison du duc Charles Le Hardy*, ed. C.B. Petitot (1820).
- Maris, J.C., 'Nazaten van de dynasten van Blois. Een miskende overlevering', *NL* 66 (1949) 131-150.
- Maris, A.J., *Repertorium op de Stichtse leenprotocollen uit het landsheerlijke tijdvak. I. De Nederstichtse leenacten (1394-1581)* (Den Haag 1956).
- Marshall, S., *The Dutch Gentry, 1500-1650. Family, faith and fortune* (New York etc. 1987).
- Martens, M.P.J., red., *Lodewijk van Gruuthuse. Mécenas en Europees diplomaat, ca. 1427-1492* (Brugge 1992).
- McFarlane, K.B., *The nobility of later medieval England* (Oxford 1973).



- Meerkamp van Embden, A., 'Nieuwe gegevens over het bestuur van Walcheren in den landsheerlijke tijd', *AZGW* (1933) 81-96.
- Meerkamp van Embden, A., 'De oudste geschiedenis van Popkensburg en Sint-Laurens, met afbeeldingen', *AZGW* (1936) 30-49.
- Meertens, P.J., *Letterkundig leven in Zeeland in de zestiende en de eerste helft der zeventiende eeuw* (Amsterdam 1943).
- Meijer, A.C., L.R. Priester, en H. Uil red., *Gids voor historisch onderzoek in Zeeland* (Amsterdam 1991).
- Melville, G., 'Pourquoi des hérauts d'armes? Les raisons d'une institution', *RdN* 88 (2006) 491-502.
- Mené, L. le, "'Tenir en fief" à la fin du Moyen Âge', in: J. Paviot en J. Verger red., *Guerre, pouvoir et noblesse et Moyen Âge. Mélanges en l'honneur de Philippe Contamine* (Parijs 2000) 439-451.
- Mersiowsky, M., 'Niederadel, Großbauern und Patriziat. Soziale Dynamik im spätmittelalterlichen Westfalen' in: K. Andermann en P. Johanek red., *Zwischen Nicht-Adel und Adel* (Stuttgart 2001) 239-284.
- Mertens, J., 'Heerlijkheden (9<sup>e</sup> eeuw-1795)' in: W. Prevenier en B. Augustyn red., *De gewestelijke en lokale overheidsinstellingen in Vlaanderen tot 1795* (Brussel 1997) 552-557.
- Mertens, F.H., en Torfs, K.L., *Geschiedenis van Antwerpen. Sedert de stichting der stad tot onze tyden*, deel 8 (Antwerpen 1845-1846).
- Mertes, K., *The English noble household, 1250-1600. Good governance and politic rule* (Oxford en New York 1988).
- Mieris, F., *Groot charterboek der graaven van Holland, van Zeeland en heeren van Vriesland*, 4 delen (Leiden 1753-1756).
- Mindermann, *Adel in der Stadt des Spätmittelalters. Göttingen und Stade, 1300 bis 1600* (Bielefeld 1996).
- Mitsch, R., e.a., 'Stand, Stände, -lehre' in: R. Auty e.a. red., *Lexikon des Mittelalters*, Vol. VIII (München und Zürich 1995) 44-50.
- Mitterauer, M., 'Probleme der Stratifikation in mittelalterlichen Gesellschaftssystemen' in: J. Kocka red., *Theorien in der Praxis des Historikers* (Göttingen 1977) 13-43.
- Mitterauer, M., en R. Sieder, *Vom Patriarchat zur Partnerschaft. Zum Strukturwandel der Familie* (München 1977).
- Moen, P., en E. Wethington, 'The concept of family adaptive strategies', *Annual Review of Sociology* 18 (1992) 233-251.
- Mohl, R., *The three estates in medieval and Renaissance literature* (New York 1962).
- Molas Ribalta, P., 'The impact of central institutions' in: W. Reinhard red., *Power elites and state building* (Oxford 1996) 19-39.
- Molhuysen, P.C., e.a., *Nieuw Nederlandsch biografisch woordenboek*, 10 delen (Leiden 1911-1937).
- Molinet, J., *Chroniques*, red. J.A. Buchon, 5 delen (Parijs 1828).
- Monstrelet, E. de, *La chronique d'Enguerran de Monstrelet, en deux livres, avec pièces justificatives 1400-1444*, ed. L. Douët-d'Arcoq, 6 delen (Parijs 1857-1862).
- Moolenbroek, J.J. van, 'Zeeuwen in verzet tegen hun kerkelijke rechters. Een enquête in het jaar 1505', *TvG* 100 (1987) 507-532.
- Moolenbroek, J. van, 'Religieuze orden in de Nederlanden. Vier eeuwen van expansie' in: P. de Nijs en H. Kroeze red., *De middeleeuwse kloostergeschiedenis van de Nederlanden* (Zwolle 2008) 31-49.
- Moor, G. de, *Verborg en geborgen. Het cisterciënzerinnenklooster Leeuwenhorst in de Noordwijkse regio (1261-1574)* (Verloren 1994).
- Morsel, J., 'Crise? Quelle crise? Remarques à propos de la prétendue crise de la noblesse allemande à la fin du Moyen Age', *Sources. Travaux historiques* 14 (1988) 17-42.
- Morsel, J., 'De l'usage politique et social des prénoms en Franconie à la fin du Moyen Age' in: Ph. Contamine, Th. Dutour en B. Schnerb red., *Commerce, finances et société (XIe-XVIIe siècles). Recueil de travaux d'histoire médiévale offert à M. le professeur Henri Dubois* (Parijs 1993) 379-393.
- Morsel, J., 'Histoire lignagère et non-genèse de l'état en Allemagne du Sud. Entre prosopographie et micro-histoire' in: J.-Ph. Genet en G. Lottes red., *L'état moderne et les élites, XIIIe-XVIIIe siècles. Apports et limites de la méthode prosopographique* (Parijs 1996) 139-148.
- Morsel, J., 'La noblesse et les villes à la fin du Moyen Âge. Nouvelles perspectives de recherche', *Bulletin d'Information de la Mission historique française en Allemagne* 32 (1996) 33-53.
- Morsel, J., 'Die Erfindung des Adels. Zur Soziogenese des Adels am Ende des Mittelalters – das Beispiel Frankens' in: O.G. Oexle en W. Paravicini red., *Nobilitas. Funktion und Repräsentation des Adels in Alteuropa* (Göttingen 1997) 312-375.
- Morsel, J., 'Das Geschlecht als Repräsentation. Beobachtungen zur Verwandtschaftskonstruktion im fränkischen Adel des späten Mittelalters' in: A. von Hülsen-Esch en O.G. Oexle red., *Die Repräsentation der Gruppen. Texte – Bilder – Objekte* (Göttingen 1998) 259-325.
- Morsel, J., *La noblesse contre le prince. L'espace social des Thüngen à la fin du Moyen Âge (Franconie, vers 1250-1525)* (Stuttgart 2000).
- Morsel, J., 'L'invention de la noblesse en Haute-Allemagne à la fin du Moyen Âge. Contribution à l'étude de la sociogenèse de la noblesse médiévale', in: J. Paviot en J. Verger red., *Guerre, pouvoir et noblesse et Moyen Âge. Mélanges en l'honneur de Philippe Contamine* (Parijs 2000) 533-545.
- Morsel, J., 'Personal naming and representations of feminine identity in Franconia in the later middle ages' in: G.T. Beech, M. Bourin en P. Chareille red., *Personal names studies of medieval Europe. Social identity and familial structures* (Kalamazoo 2002) 157-180.
- Morsel, J., 'Adel im Armut – Armut im Adel? Beobachtungen zur Situation des Adels im Spätmittelalter' in: O.G. Oexle red., *Armut im Mittelalter* (Ostfildern 2004) 127-164.
- Morsel, J., 'Le médiéviste, le lignage et l'effet de réel. La construction du Geschlecht par l'archive en Haute-Allemagne à partir de la fin du Moyen Âge', *Revue de Synthèse* 125 (2004) 83-110.

- Morsel, J., *L'aristocratie médiévale. La domination sociale en Occident (Ve-XVe siècle)* (Parijs 2004).
- Mourier, J., 'Nobilitas, quid est? Un procès à tain-l'hermitage en 1408', *Bibliothèque de l'école des Chartes* 142 (1984) 255-269.
- Murphy, R., *Social closure. The theory of monopolization and exclusion* (Oxford 1988).
- Naber, A., 'Bourgondische edelen en hun opvoeding' in: REV Stuij en C. Vellekoop red., *Scholing in de middeleeuwen* (Hilversum 1995) 239-253.
- Nassiet, M., *Noblesse et pauvreté. La petite noblesse en Bretagne XVe-XVIIIe siècle* (Bretagne 1993).
- Nassiet, M., 'Nom et blason. Un discours de filiation et de l'alliance (XIVe-XVIIIe siècle)', *L'Homme* 34 (1994) 5-30.
- Nassiet, M., *Parenté, noblesse et états dynastiques, XVe-XVIe siècles* (Parijs 2000).
- Neste, E. van den, *Tournais, joutes, pas d'armes dans les villes de Flandre à la fin du Moyen Age (1300-1486)* (Parijs 1996).
- Nicholas, D., *Town and countryside. Social, economic, and political tensions in fourteenth-century Flanders* (Bruges 1971).
- Nightingale, P., 'Knights and merchants. Trade, politics and the gentry in late medieval England', *Past and Present* 169 (2000) 36-62.
- Niedermann, C., *Das Jagdwesen am Hofe Herzog Philipps des Guten von Burgund* (Brussel 1995).
- Niermeyer, J.F., en C. van der Kieft, *Mediae latinitatis lexicon minus*, 2 banden, J.W.J. Burgers red. (tweede editie; Darmstadt 2002).
- Nierop, H.F.K., *Van ridders tot regenten. De Hollandse adel in de zestiende en de eerste helft van de zeventiende eeuw* (Den Haag 1984).
- Nierop, H.F.K., 'Adellijke bastaarden in de zestiende eeuw' in: S. Groenveld, M.E.H.N. Mout en I. Schöffer red., *Bestuurders en geleerden. Opstellen over onderwerpen uit de Nederlandse geschiedenis van de zestiende en achttiende eeuw, aangeboden aan Prof. Dr. J.J. Woltjer bij zijn afscheid als hoogleraar van de Rijksuniversiteit te Leiden* (Amsterdam/Dieren 1985) 11-22.
- Nolte, H.-H., 'Patronage und Klientel. Das Konzept in der Forschung' in: Nolte, H.-H. red., *Patronage und Klientel. Ergebnisse einer polnisch-deutschen Konferenz* (Keulen en Wenen 1989) 1-17.
- Obreen, H.G.A., 'Bijdragen tot de kennis der middeleeuwsche geslachten van Holland en Zeeland. Het geslacht van Borselen', *NL* 45 (1927) 242-249, 294-306, 321-336, 363-366.
- Oexle, O.G., 'Die "Wirklichkeit" und das "Wissen". Ein Blick auf das sozialgeschichtliche Oeuvre von Georges Duby', *Historische Zeitschrift* 232 (1981) 61-91.
- Oexle, O.G., 'Memoria und Memorialbild' in: K. Schmid en J. Wollasch red., *Memoria. Der geschichtliche Zeugniswert des liturgischen Gedenkens im Mittelalter* (München 1984) 384-440.
- Oexle, O.G., 'Die funktionale Dreiteilung als Deutungsschema der sozialen Wirklichkeit in der ständischen Gesellschaft des Mittelalters' in: W. Schulze red., *Ständische Gesellschaft und soziale Mobilität* (München 1988) 19-51.
- Oexle, O.G., 'Aspekte der Geschichte des Adels im Mittelalter und in der Frühen Neuzeit' in: H.-U. Wehler red., *Europäischer Adel, 1750-1950* (Göttingen 1990) 19-56.
- Oexle, O.G., 'Stand, Klasse (Antike und Mittelalter)' in: O. Brunner, W. Conze, R. Koselleck red., *Geschichtliche Grundbegriffe*, Vol. 6 (Stuttgart 1990) 155-200.
- Oexle, O.G., 'Soziale Gruppen in der Ständengesellschaft. Lebensformen des Mittelalters und ihre historischen Wirkungen' in: A. von Hülsen-Esch en O.G. Oexle red., *Die Repräsentation der Gruppen. Texte - Bilder - Objekte* (Göttingen 1998) 9-44.
- Olson, M., *The logic of collective action. Public goods and the theory of groups* (1965; Cambridge, MA 1971).
- Oostrom, F. van, *Het woord van eer. Literatuur aan het Hollandse hof omstreeks 1400* (Amsterdam 1987).
- Orme, N., *From childhood to chivalry. The education of the English kings and aristocracy, 1066-1530* (Londen en New York 1984).
- Palmboom, E.N., *Het kapittel van Sint Jan te Utrecht. Een onderzoek naar verwerving, beheer en administratie van het oudste goederenbezit (elfde-veertiende eeuw)* (Hilversum 1995).
- Paquet, J., *Les matricules universitaires* (Turnhout 1992).
- Paravicini, W., *Guy de Brimeu. Der Burgundische Staat und seine adlige Führungsschicht unter Karl dem Kühnen* (Bonn 1975).
- Paravicini, W., 'Soziale Schichtung und soziale Mobilität am Hof der Herzöge von Burgund', *Francia* 5 (1977) 127-182. Herdrukt in: W. Paravicini, *Menschen am Hof der Herzöge von Burgund. Gesammelte Aufsätze*, K. Krüger, H. Kruse en A. Ranft red. (Stuttgart 2002).
- Paravicini, W., 'Expansion et intégration. La noblesse des Pays-Bas à la cour de Philippe le Bon', *BMGN* 95 (1980) 298-314. Herdrukt in: W. Paravicini, *Menschen am Hof der Herzöge von Burgund. Gesammelte Aufsätze*, K. Krüger, H. Kruse en A. Ranft red. (Stuttgart 2002).
- Paravicini, W., "'Ordonnances de l'Hôtel und "Escroes des gaiges". Wege zu einer prosopographischen Erforschung des Burgundischen Staats im fünfzehnten Jahrhundert' in: N. Bulst en J.P. Genet red., *Medieval Lives and the Historian* (Kalamazoo 1986) 243-266. Herdrukt in: W. Paravicini, *Menschen am Hof der Herzöge von Burgund. Gesammelte Aufsätze*, K. Krüger, H. Kruse en A. Ranft red. (Stuttgart 2002).
- Paravicini, W., *Die Preussenreisen des europäischen Adels*, 2 delen (Sigmaringen 1989).
- Paravicini, W., 'The court of the dukes of Burgundy. A model for Europe' in: R.G. Asch en A.M. Birke red., *Princes, patronage, and the nobility. The court at the beginning of the modern age c.1450-1650* (Oxford 1991) 69-102. Herdrukt in: W. Paravicini, *Menschen am Hof der Herzöge von Burgund. Gesammelte Aufsätze*, red. K. Krüger, H. Kruse en A. Ranft (Stuttgart 2002).

- Paravicini, W., 'Die Residenzen der Herzöge von Burgund, 1363-1477' in: H. Patze en W. Paravicini red., *Fürstliche Residenzen im spätmittelalterliche Europa* (Sigmaringen 1991) 207-262. Herdrukt in: W. Paravicini, *Menschen am Hof der Herzöge von Burgund. Gesammelte Aufsätze*, K. Krüger, H. Kruse en A. Ranft red. (Stuttgart 2002).
- Paravicini, W., *Die Ritterlich-höfische Kultur des Mittelalters* (München 1994).
- Paravicini, W., 'Gruppe und Person. Repräsentation durch Wappen im späteren Mittelalter' in: A. von Hülsen-Esch en O.G. Oexle red., *Die Repräsentation der Gruppen. Texte – Bilder – Objekte* (Göttingen 1998) 327-389.
- Paravicini, W., *Invitations au mariage. Pratique sociale, abus de pouvoir, intérêt de l'État à la cour des ducs de Bourgogne, 1399-1489. Documents, introduits, édités et commentés* (Stuttgart 2001).
- Paravicini, W., red., *Comptes de l'argentier de Charles le Téméraire, duc de Bourgogne, 1468-1470*, 3 delen, 4 banden (Parijs 2002-2008).
- Paravicini, W., "'Verstandige waanzin'. Karel de Stoute, hertog van Bourgondië (1433-1477)' in: S. Marti, T.-H. Borchttert en G. Keck red., *Karel de Stoute (1433-1477). Pracht en praal in Bourgondië* (Brussel 2009) 38-49.
- Parkin, F., 'Strategies of social closure in class formation' in: F. Parkin red., *The social analysis of class structure* (Londen 1974) 1-18.
- Pastoureau, M., *Traité d'héraldique* (Parijs 1979).
- Pavlot, J., *La politique navale des ducs de Bourgogne, 1384-1482* (Lille 1995).
- Pavlot, J., *Les ducs de Bourgogne, la croisade et l'Orient (fin XIVe siècle-XVe siècle)* (Parijs 2003).
- Payling, S.J., 'The politics of family. Late medieval marriage contracts' in: R.H. Britnell en A.J. Pollard red., *The McFarlane legacy. Studies in late medieval politics and society* (Stroud 1995) 21-47.
- Payling, S., *Political society in Lancastrian England. The greater gentry of Nottinghamshire* (Oxford 1991).
- Payling, S.J., 'Social mobility, demographic change, and landed society in late medieval England', *The Economic History Review* 45 (1992) 51-73.
- Payling, S. J., 'The economics of marriage in late medieval England. The marriage of heiresses', *The Economic History Review* 54 (2001) 413-429.
- Perroy, E., 'La noblesse des Pays-Bas', *RdN* 43 (1961) 53-59.
- Perroy, E., 'Social mobility among the French noblesse in the later Middle Ages', *Past and Present* 21 (1962) 25-38.
- Pijnen, A.J., 'Laureijs Spernaghel. Schout, drossaard, hoofdambtenaar', *Tijding. Kroniek van de Heemkundekring 't Zuidkwartier* (1988) 58-69.
- Pizan, C. de, *Le livre des trios vertus*, ed. C.C. Willard (Parijs 1989).
- Pleij, H., *De sneeuwpoppen van 1511. Literatuur en stadscultuur tussen Middeleeuwen en Moderne Tijd* (Amsterdam en Leuven 1988).
- Pleij, H., *De eeuw van de zotheid. Over de nar als maatschappelijk houvast in de vroegmoderne tijd* (Amsterdam 2007).
- Plomp, N., 'Legitimaties in de noordelijke Nederlanden in de Bourgondische en Habsburgse tijd', *JCBG* 41 (1987) 81-136.
- Plumet, J., *Les seigneurs de Trazegnies au Moyen-Age. Histoire d'une célèbre famille noble de Hainaut, 1100-1550* (Mont-Sainte-Geneviève 1959).
- Polak, M.S., 'De abten van Middelburg (1123-1574)', *AZGW* (1998) 1-32.
- Polvliet, Chr.J., 'Bijdragen tot de geschiedenis van het geslacht van Haamstede', *De Wapenheraut* 12 (1908) 365-432.
- Poly, J.-P., en E. Bournazel, *La mutation féodale, Xe-XIIIe siècles* (Parijs 1980). Poncelet, E., 'Sceaux et armoiries des villes, communes et juridictions du Hainaut ancien et moderne (supplément)', *Annales du Cercle Archéologique de Mons* 37 (1907-1908).
- Post, R.R., *Kerkelijke verhoudingen in Nederland vóór de Reformatie van ± 1500 tot ± 1580* (Utrecht 1954).
- Potter, F. de, 'Geschiedkundige mededeelingen over Zeeuwsch-Vlaanderen', *AZGW V* (1888) 1-46.
- Prevenier, W., 'Ambtenaren tussen stad en land in de Nederlanden. Socio-profesionele evoluties (veertiende tot zestiende eeuw)', *Bijdragen en mededelingen betreffende de geschiedenis der Nederlanden* 84-1 (1972) 44-59.
- Prevenier, W., en J.G. Smit red., *Bronnen voor de geschiedenis der dagvaarten van de Staten en steden van Holland voor 1544*, deel I en II (1276-1433), II (1433-1467), III (1467-1477), IV (1477-1494) en VI (1506-1515) (Den Haag 1987-2006).
- Prevenier, W., 'Vrouwenroof als middel tot sociale mobiliteit in het 15<sup>e</sup>-eeuws Zeeland' in: D.E.H. de Boer en J.W. Marsilje red., *De Nederlanden in de late Middeleeuwen* (Utrecht 1987) 410-424.
- Prevenier, W., 'Geforceerde huwelijken en politieke clans in de Nederlanden. De ontvoering van de weduwe van Guy van Humbercourt door Adriaan Vilain in 1477' in: H. Soly en R. Vermeir, *Beleid en bestuur in de oude Nederlanden. Liber amicorum prof. dr. M. Baelde* (Gent 1993) 299-307.
- Prevenier, W., 'De Zeeuwse adel in de ban van Bourgondië in 1473. Loyauteit als motief voor gratie na doodslag' in: E. Dijkhof en M. van Gent red., *Uit diverse bronnen gelicht. Opstellen aangeboden aan Hans Smit ter gelegenheid van zijn vijftenzestigste verjaardag* (Den Haag 2007) 265-276.
- Priester, L.P., *Campen en Soelekerke. De middeleeuwse geschiedenis van twee ambachten in het westen van Noord-Beveland* (Middelburg 1994).
- Priester, L.P., 'De besturen van Walcheren circa 1400-1574' in: A. Beenhakker e.a. red., *Duizend jaar Walcheren. Over gelanden, heren en schot, over binnen- en buitenbeheer* (Middelburg 1996) 41-52.
- Priester, P.R., *Geschiedenis van de Zeeuwse landbouw, circa 1600-1910* ('t Goy-Houten 1998).
- Quéruel, D., 'Attitudes and social positioning in courtly romances. Hainaut, fourteenth and fifteenth century' in: W. Blockmans en A. Janse red., *Showing status. Representation of social positions in the late Middle Ages* (Turnhout 1999) 35-50.
- Raadt, J.-Th. de, en E. de Munck, *Les Micault Belges. Leurs portraits et leur histoire* (Brussel 1889).

- Rabeler, S., 'Vertrauen und Gunst. Klientelismus am spätmittelalterlichen Hof' in: J. Hirschbiegel en W. Paravicini, *Der Fall des Günstlings. Hofparteien in Europa vom 13. bis zum 17. Jahrhundert* (Ostfildern 2004) 41-63.
- Ranft, A., *Adelsgesellschaften. Gruppenbildung und Genossenschaft im spätmittelalterlichen Reich* (Sigmaringen 1994).
- Ranft, A., 'Einer von Adel. Zu adligem Selbstverständnis und Krisenbewusstsein im 15. Jahrhundert', *Historische Zeitschrift* 263 (1996) 317-343.
- Reiffenberg, F. de, *Histoire de l'Ordre de la Toison d'Or depuis son institution jusqu'à la cessation des chapitres généraux* (Brussel 1830).
- Reinhard, W., 'Introduction. Power elites, state servants, ruling classes and the growth of state power' in: Reinhard red., *Power elites and state building* (Oxford 1996) 1-18.
- Rem, P., 'Een boedelinventaris uit 1592 van het huis Laterdael, het Veerse hof van prins Maurits' in: P. Blom e.a. red., *Borsele, Bourgondië, Oranje. Heren en markiezen van Veere en Vlissingen* (Hilversum 2009) 153-172.
- Reusens, E., J. Wils en A. Schillings, *Matricule de l'Université de Louvain*, 4 delen, 1426-1569 (Brussel 1903-1966).
- Reuter, T., 'The medieval nobility in twentieth-century historiography' in: M. Bentley red., *Companion to historiography* (Londen 1997) 177-202.
- Rheineck Leyssius, Th. van, 'Adeldom van Zeeuwsche leenmannen', *NL* 52 (1934) 36-39.
- Rheineck Leyssius, Th. van, 'Van den Abeele. Opbouw en afbrokkeling van een rentmeestersfortuin', *NL* 60 (1942) 182-191, 215-220.
- Richard, J., 'Le rôle politique de l'ordre sous Philippe le Bon et Charles Téméraire' in: P. Cockshaw en C. van den Berigen-Pantens red., *L'ordre de la Toison d'or, de Philippe le Bon à Philippe le Beau (1430-1505). Idéal ou reflet d'une société?* (Brussel en Turnhout 1996) 67-70.
- Riemsdijk, Th. van, *De tresorie en kanselarij van de graven van Holland en Zeeland uit het Henegouwsche en Beyersche huis* ('s-Gravenhage 1908).
- Rigby, S., *English society in the later Middle Ages. Class, status and gender* (Londen 1995).
- Rigby, S., 'Approaches to Pre-Industrial social structure' in: J. Denton red., *Orders and hierarchies in Late Medieval and Renaissance Europe* (Houndsmills etc. 1999) 6-25.
- Ridder-Symoens, H. de, D. Illmer, en C.M. Ridderikhoff, *Les livres des procureurs de la nation germanique de l'ancienne Université d'Orléans, 1444-1602*, 2 delen, 6 banden (Leiden 1971-1980).
- Ridder-Symoens, H. de, 'Training and Professionalization' in: W. Reinhard red., *Power elites and state building* (Oxford 1996) 149-172.
- Ridder-Symoens, H., 'Adel en universiteiten in de zestiende eeuw. Humanistisch ideaal of bittere noodzaak?', *TvG* 93 (1980) 410-432.
- Ridder-Symoens, H. de, 'Prosopografie en middeleeuwse geschiedenis. Een onmogelijke mogelijkheid?', *Handelingen der maatschappij voor geschiedenis en oudheidkunde te Gent* 45 (1991) 95-117.
- Ridder-Symoens, H. de, 'Studenten uit het bisdom Utrecht aan de rechtenuniversiteit van Orléans, 1444-1546' in: M. Bruggeman e.a. red., *Mensen van de Nieuwe Tijd. Een liber amicorum voor A.Th. van Deursen* (Amsterdam 1996) 70-97.
- Ridder-Symoens, H., 'Prosopographical research in the Low Countries concerning the Middle Ages and the sixteenth century', *Medieval Prosopography* 14 (1993) 27-120.
- Ridder-Symoens, H., 'Rich men, poor men. Social stratification and social representation at the university (13<sup>th</sup>-16<sup>th</sup> centuries)' in: W. Blockmans en A. Janse red., *Showing status. Representation of social positions in the late Middle Ages* (Turnhout 1999) 159-175.
- Rijk, B. de, 'Tussen vesting en residentie. De zestiende eeuw' in: H.L. Janssen, J.M.M. Kylstra-Wielinga en B. Olde Meierink red., *1000 jaar kastelen in Nederland. Functie en vorm door de eeuwen heen* (Utrecht 1996). 112-139.
- Roes, S., *Het naaste bloed erfde het goed. De positie van de langstlevende echtgenoot in het Nederlandse erfrecht bij versterf* (Deventer 2006).
- Roessingh, W.L.A., 'Geschiedenis van de ambachtsheerlijkheid en polder Borssele', *Historisch jaarboek voor Noord- en Zuid-Beveland* (1975) 45-54.
- Roggeman, G., 'Zeeuwen gevonden in de schepenregisters van Antwerpen', *Van Zeeuwse Stam* 32 (1981) 196-205.
- Rollin Couquerque, L.M., *Het aasdoms- en schependomsrecht in Holland en Zeeland, in verband met het erfrecht der naburige provinciën* ('s-Gravenhage 1898).
- Romeijn, A., 'De eerste heren van Tholen', *Nehalennia* 133 (2001) 13-24.
- Rompae, J. van, *Het grafelijke baljuwsambt in Vlaanderen tijdens de Boergondische periode* (Brussel 1967).
- Rompae, J. van, *De Grote Raad van de hertogen van Boergondië en het Parlement van Mechelen* (Brussel 1976).
- Roorda, D.J., 'Prosopografie, een onmogelijke mogelijkheid?', *BMGN* 94 (1979) 212-225.
- Rooze-Stouthamer, C., *Hervorming in Zeeland* (Goes 1996).
- Ros-De Korte, G., 'De geschiedenis van het geslacht Van Heenvliet', *NL* 89 (1972) 257-283.
- Rosenfeld, P., 'The provincial governors from the minority of Charles V to the Revolt', *SL* 17 (1959) 3-63.
- Rösener, W., 'Jagd und höfische Kultur als Gegenstand der Forschung' in: Idem red., *Jagd und höfische Kultur im Mittelalter* (Göttingen 1997) 11-28.
- Rösener, W., 'Befand sich der Adel im Spätmittelalter in einer Krise? Zur Lage des südwestdeutschen Adels im 14. und 15. Jahrhundert', *Zeitschrift für württembergische Landesgeschichte* 61 (2002) 91-109.
- Roth, D.L., *Ene stille waarheyt van sware dingen. Historische opstellen betreffende de Zeeuwse geschiedenis en haar Hollandse en Vlaamse context, 1245-1305* (Delft 2007).
- Roy Ladurie, E. le, 'Family and inheritance in sixteenth-century France' in: J. Goody, E.P. Thompson en J. Thirsk red., *Family and inheritance. Rural society in western Europe, 1200-1800* (Cambridge 1976) 37-70.

- Ruiter, J. de, *Het geslacht de Vriese van Oostende. 300 jaar heren van Oostende, Vinningen en Hoedekenskerke, 1250-1568* (Goes 1993).
- Runciman, W.G., 'Class, status and power?' in: J.A. Jackson red., *Social stratification* (Cambridge 1968) 25-61.
- Sabeau, D.W., en S. Teuscher, 'Kinship in Europe. A new approach to long-term development' in: D.W. Sabeau, S. Teuscher en J. Mathieu red., *Kinship in Europe. Approaches to long-term development (1300-1900)* (Oxford en New York 2007) 1-32.
- Sablonier, R., *Adel im Wandel. Eine Untersuchung zur sozialen Situation des ostschweizerischen Adels um 1300* (Göttingen 1979).
- Sablonier, R., 'Zur wirtschaftlichen Situation des Adels im Spätmittelalter' in: *Adelige Sachkultur des Spätmittelalters. Internationale Kongress Krems an der Donau 22. bis 25. September 1980* (Wenen 1982) 9-34.
- Sablonier, R., 'Rittertum, Adel und Kriegswesen im Spätmittelalter' in: J. Fleckenstein red., *Das ritterliche Turnier im Mittelalter. Beiträge zu einer vergleichenden Formen- und Verhaltensgeschichte des Rittertums* (Göttingen 1985) 532-567.
- Sablonier, R., 'Les mobilités sociales. Esquisse d'une problématique' in: A. Guarducci red., *Gerarchie economica e gerarchie sociali, secoli XII-XVIII. Atti della dodicesima Settimana di studi (Prato, 18-23 aprile 1980)* (Firenze 1990) 599-610.
- Sahlins, M.D., 'On the sociology of primitive exchange' in: A. E. Komter (red.), *The gift. An interdisciplinary perspective* (Amsterdam 1996) 26-38.
- Sandberg, G.F., *Overzetveren in Zeeland* (Middelburg 1970).
- Saul, N., *Knights and Esquires. The Gloucestershire gentry in the fourteenth century* (Oxford 1981).
- Schaar, J. van der, 'De Hollandse naamgeving in de middeleeuwen en haar maatschappelijke achtergronden', *Bijdragen en mededelingen der Naamkunde-Commissie van de Koninklijke Nederlandse Akademie van Wetenschappen te Amsterdam* 14 (1959) 29-51.
- Scheibelreiter, 'Wappen und adeliges Selbstverständnis im Mittelalter' in: W. Achnitz red., *Wappen als Zeichen. Mittelalterliche Heraldik aus kommunikations- und zeichentheoretischer Perspektive* (München 2006) 7-27.
- Schepper, H. de, 'The Burgundian-Habsburg Netherlands' in: T.A. Brady, H.A. Oberman en J.D. Tracy red., *Handbook of European History, 1400-1600. Late Middle Ages, Renaissance, and Reformation* (Leiden 1994) 497-533.
- Schepper, H. de, 'Beleid en bestuur inzake de hoge overheidsfinanciën in het Bourgondisch-Habsburgse Nederland' in: J.Th. de Smidt e.a. red., *Van tresorier tot thesaurier-generaal. Zes eeuwen financieel beleid in handen van een hoge Nederlandse ambtsdrager* (Hilversum 1996) 17-52.
- Schmid, K., *Gebliut, Herrschaft, Geschlechtbewusstsein. Grundfragen zum Verständnis des Adels im Mittelalter*, D. Mertens en T. Zotz red. (1961; Sigmaringen 1998).
- Schnerb, B., "'Ex nobili genere procreati." L'image des nobles devant la justice dans l'espace bourguignon (fin XIVe-XVe siècle)', *PCEEB* 37 (1997) 195-204.
- Schnerb, B., 'L'éducation d'un jeune noble à la cour de Philippe le Bon d'après les Enseignements paternels de Ghillebert de Lannoy' in: J. Paviot e.a. red., *Liber amicorum Raphaël de Smedt III* (Leuven en Parijs 2001) 113-132.
- Schnerb, B., *L'État bourguignon, 1363-1477* (1999; herdruk: Parijs 2005).
- Schreiner, K., 'Religöse, historische und rechtliche Legitimation spätmittelalterlicher Adels Herrschaft' in: O.G. Oexle en W. Paravicini red., *Nobilitas. Funktion und Repräsentation des Adels in Alteuropa* (Göttingen 1997) 376-430.
- Schröter, M., *"Wo zwei zusammenkommen in rechter Ehe..." Sozio- und psychogenetische Studien über Eheschließungsvorgänge vom 12. bis 15. Jahrhundert* (Frankfurt a.M. 1985).
- Schulz, K., 'Stadtadel und Bürgertum vornehmlich in oberdeutschen Städten im 15. Jahrhundert' in: R. Elze and G. Fazoli red., *Stadtadel und Bürgertum in den italienischen und deutschen Städten des Spätmittelalters* (Berlin and Bologna 1991) 161-181.
- Schulze, H.K., *Grundstrukturen der Verfassung im Mittelalter. Band 1: Stammesverband, Gefolgschaft, Lehnswesen, Grundherrschaft* (Stuttgart etc. 1995).
- Schuster, P., 'Familien- und Geschlechterbewußtsein im spätmittelalterlichen Adel' in: G. Albertoni en G. Pfeifer red., *Adelige Familienformen im Mittelalter. Struture di famiglie nobilari* (Bozen en Bolzano 2003) 13-26.
- Sicking, L.H.J., *Zeemacht en onmacht. Maritieme politiek in de Nederlanden, 1488-1558* (Amsterdam 1998).
- Sicking, L.H.J., en R. Fagel, 'In het kielzog van Columbus. De heer van Veere en de Nieuwe Wereld, 1517-1527', *BMGN* 114 (1999) 313-327.
- Sicking, L.H.J., 'La llave de los Países Bajos. El acceso marítimo y las apuestas territoriales de las villas de la Isla de Walcheren en Zelanda (siglos XV-XVI). El caso de Middelburgo' in: B. Arizaga Bolumburu and J.A. Solórzano Telechea red., *La Ciudad medieval y su influencia territorial. Nájera. Encuentros internacionales del medioevo 2006* (Logroño 2007) 395-422.
- Sicking, L., 'Ten faveure van Veere en de vorst. De heren van Veere als makelaars in macht tussen zee en vasteland, ca. 1430-1558' in: P. Blom e.a. red., *Borsele, Bourgondië, Oranje. Heren en markiezen van Veere en Vlissingen* (Hilversum 2009) 27-60.
- Sigmond, J.P., *Nederlandse zeehavens tussen 1500 en 1800* (Amsterdam 1989).
- Slager, C.H., *De ambachtsherlijckheid van Oud- en Nieuw-Vossemeer en het tiendrecht* (Zutphen 1989).
- Slicher van Bath, B.H., 'Feodo-vazallitische verhoudingen en agrarische maatschappij-structuur', *BMGN* 89 (1974) 225-240.
- Sloet, J.J.S., 'De testamenten van Anthoine de Lalaing en Elisabeth van Culenborch', *Bijdragen en mededelingen Gelre* 9 (1906) 215-266.

- Sloet, J.J.S., 'Toestand der domeinen, landsheerlijke inkomsten en gerechtigheden in het land van Gelre in 1543', *Bijdragen en mededelingen Gelre* 11 (1908) 395-431.
- Slootmans, C.J.F., *Jan metten lippen. Zijn familie en zijn stad. Een geschiedenis der Bergen-op-Zoomsche heeren van Glymes* (Rotterdam 1945).
- Slootmans, C.J.F., 'Reimerswaal economisch voor 1530', *Jaarboek 'De Ghulden Roos'* 33 (1973) 81-110.
- Smallegange, M., *Zeeland veredelt. Beschrijving van den Zeelandschen adel* (Middelburg 1689; facsimile-uitgave 1976).
- Smallegange, M., *Nieuwe cronyk van Zeeland* (Middelburg 1696; facsimile-uitgave 1976).
- Smedt, R. de, red., *Les chevaliers de l'Ordre de la Toison d'or au XVe siècle* (Frankfurt a.M. etc. 2000).
- Smit, H.J., *De rekeningen der graven en gravinnen uit het Henegouwsche Huis*, 3 delen (Utrecht 1924-1939).
- Smit, H.J., *Bronnen tot de geschiedenis van den handel met Engeland, Schotland en Ierland, 1150-1585*, 2 delen in 4 banden (1928-1950).
- Smit, J.G., 'Het juiste jaar van overlijden van Wolfert VI heer van Veere, laatste mannelijke afstammeling uit het geslacht van Borsele', *NL* 105 (1988) 195-197.
- Smit, J.G., 'Een Zierikzeese kroniek (693-1473)', *Kroniek van het land van de zeemeermin* 16 (1991) 21-40.
- Smit, J.G., 'De graven van Holland en Zeeland op reis. Het grafelijk itinerarium van het begin van de veertiende eeuw tot 1425' in: D.E.H. de Boer, E.H.P. Cordfunke en F.W.N. Hugenholtz red., *Holland in wording. Het ontstaansgeschiedenis van het graafschap Holland tot het begin van de vijftiende eeuw* (Hilversum 1991) 91-124.
- Smit, J.G., *Vorst en onderdaan. Studies over Holland en Zeeland in de late Middeleeuwen* (Leuven 1995).
- Smit, J.G., 'Raadsels rond een Zeeuws wapenbord', *NL* 112 (1995) 243-253.
- Sneller, Z.W., *Walcheren in de vijftiende eeuw* (Utrecht 1916).
- Soens, T., *De rentmeesters van de graaf van Vlaanderen. Beheer en beheerders van het grafelijke domein in de late Middeleeuwen* (Brussel 2002).
- Soly, H., 'Het 'verraad' van de 16de-eeuwse burgerij: een mythe? Enkele beschouwingen betreffende het gedragspatroon van de 16de-eeuwse Antwerpse ondernemers', *TvG* 86 (1973) 262-280.
- Spiegel, R.A. van der, 'De juiste sterfdatum van Jan van Renesse van Wulven Jansz', *NL* (2007) 104-105.
- Spieß, K.-H., 'Ständische Abgrenzung und soziale Differenzierung zwischen Hochadel und Ritteradel im Spätmittelalter', *Rheinische Vierteljahrsblätter* 56 (1992) 181-205.
- Spieß, K.-H., *Familie und Verwandtschaft in deutschen Hochadel des Spätmittelalters. 13. bis Anfang des 16. Jahrhunderts* (Stuttgart 1993).
- Spieß, K.-H., 'Burg und Herrschaft im 15. und 16. Jahrhundert' in: W. Dotzauer e.a., *Landesgeschichte und Reichsgeschichte. Festschrift für Alois Gerlich zum 70. Geburtstag* (Stuttgart 1995) 195-212.
- Spieß, K.-H., 'Aufstieg in den Adel und Kriterien der Adelszugehörigkeit im Spätmittelalter' in: K. Andermann en P. Johaneck red., *Zwischen Nicht-Adel und Adel* (Stuttgart 2001) 1-26.
- Spieß, K.-H., 'Lordship, kinship and inheritance in the Middle Ages and Early Modern Period' in: D.W. Sabeau, S. Teuscher en J. Mathieu red., *Kinship in Europe. Approaches to long-term development (1300-1900)* (Oxford en New York 2007) 57-75.
- Stacey, R., 'Nobles and knights' in: D. Abulafia red., *The New Cambridge Medieval History V* (Cambridge 1999) 13-25.
- Steensel, A. van, 'Exploring the possibilities of the prosopographical method. The noble population of the late medieval county of Zeeland', *Medieval Prosopography* 26 (2005) 334-351.
- Steensel, A. van, 'Edelen in het laatmiddeleeuwse graafschap Zeeland. Een analyse van hun politieke en sociaal-economische positie rond het jaar 1475', *BMGN* 123 (2008) 564-585.
- Steensel, A. van, 'Edelen, belastingheffing en politieke verhoudingen in laatmiddeleeuws Zeeland' in: M. Damen en L. Sicking red., *Bourgondië voorbij. De Nederlanden 1250-1650. Liber alumnorum Wim Blockmans* (Hilversum 2010) 163-179.
- Stein, R., 'Burgundian bureaucracy as a model for the Low Countries? The *Chambres des Comptes* and the creation of an administrative unity' in: Idem red., *Powerbrokers in the late Middle Ages. The Burgundian low countries in a European context* (Turnhout 2001) 3-25.
- Stein, R., 'Stände und Staat in den Niederlanden', R.C. Schwinges, C. Hesse en P. Moraw red., *Europa im späten Mittelalter. Politik - Gesellschaft - Kultur [Historische Zeitschrift, Beiheft 40]* (München 2006) 205-235.
- Stein, R., 'List en bedrog? De verpanding van Holland en Zeeland in 1430-1431' in: E. Dijkhof en M. van Gent red., *Uit diverse bronnen gelicht. Opstellen aangeboden aan Hans Smit ter gelegenheid van zijn vijftenzestigste verjaardag* (Den Haag 2007) 309-330.
- Stein, R., 'The state's officers. The Burgundian Netherlands in the middle of the fifteenth century' in: R. Suntrup en J.R. Veenstra red., *Konstruktion der Gegenwart und Zukunft* (Frankfurt 2008) 181-208.
- Stein, R., 'De affaire van Borselen en de consolidatie van de Bourgondische macht in de Nederlanden', *BMGN* 124 (2009) 3-28.
- Sterchi, B., *Über den Umgang mit Lob und Tadel. Normative Adelsliteratur und politische Kommunikation im burgundischen Hofadel, 1430-1506* (Turnhout 2005).
- Sterchi, B., 'The importance of reputation in the theory and practice of Burgundian chivalry. Jean de Lannoy, de Croÿs, and the Order of the Golden Fleece' in: D'A.J.D. Boulton en J.R. Veenstra red., *The ideology of Burgundy. The promotion of national consciousness, 1364-1565* (Leiden en Boston 2006) 99-115.
- Sterk, J., *Philips van Bourgondië (1465-1524), bisschop van Utrecht, als protagonist van de Renaissance. Zijn leven en maecenaat* (Zutphen 1980).
- Stone, L., 'Prosopography', *Daedalus* 100 (1971) 46-79.
- Stoppelaar, J.H. de, *Inventaris van het oud archief der stad Middelburg 1217-1581* (Middelburg 1883).

- Stoppelaar, G.N. de, *Het Schuttengilde van den edelen handboog. Confrérie van St. Sebastiaan, te Middelburg* (Middelburg 1886).
- Stroobant, C., 'Notice généalogique sur les vicomtes de Zélande', *Annales de l'Académie d'Archéologie de Belgique* 11 (1854) 72-106.
- Struick, J.E.A.L., *Utrecht door de eeuwen heen* (Utrecht en Antwerpen 1968).
- Sutch, S.S., 'De Gouda-editie van *Le Chevalier délibéré*. Een boek uitgegeven in eigen beheer' in: H. Pleij en J. Reynaert red., *Geschreven en gedrukt. Boekproductie van handschrift naar druk in de overgang van middeleeuwen naar moderne tijd* (Gent 2004) 137-155.
- Taal, G., 'Het graafschap Zeeland en zijn verhouding tot Holland in de landsheerlijke tijd', *AZGW* (1965) 51-96.
- Tervoort, A., *The iter Italicum and the northern Netherlands. Dutch students at Italian universities and their role in the Netherlands' society (1426-1575)* (Leiden 2005).
- Teunis, H.B., 'De vernieuwing van de elfde eeuw', *TvG* 111 (1998) 244-249.
- Teuscher, S., 'Male and female inheritance. Property devolution and succession in late medieval nobilities in the southwest of the Holy Empire' in: S. Cavaciocchi red., *The economic role of the family in the European economy from the 13th to the 18th centuries* (Prato 2008) 599-618.
- Thoen, E., *Landbouweconomie en bevolking in Vlaanderen gedurende de late Middeleeuwen en het begin van de Moderne Tijden. Testregio: de kasselrijen van Oudenaarde en Aalst (eind 13de – eerste helft 16de eeuw, 2 banden* (Gent 1988).
- Tilly, C., *Coercion, Capital, and European States, AD 990-1992* (Cambridge 1992).
- Timmer, R., *Profeet in eigen land. Philips van Leiden en het publiek belang* (Hilversum 2008).
- Tracy, J.D., *Emperor Charles V, impresario of war. Campaign strategy, international finance, and domestic politics* (Cambridge 2002).
- Tol, D. van, 'De Orde van de Hollandse Tuin. De oudste ridderorde van Holland (1387-1418)', *NL* 114 (1997) 6-34.
- Tombe, J.W. des, *Het geslacht van Renesse van den oorsprong tot 1430* (Den Haag 1897).
- Tombe, J.W., des, 'Is de heerlijkheid Haamstede eene baander-heerlijkheid geweest?', *Bijdragen voor Vaderlandsche Geschiedenis en Oudheidkunde* 8 (1910) 206-213.
- Tuck, A., *Crown and nobility. England, 1272-1461* (1985; tweede druk, Oxford 1999).
- Uil, H., *Sint Philipsland. Eiland in de Zeeuwse delta, 1478-1987* (Sint Philipsland 1987).
- Ulrichs, C., *Vom Lehnhof zur Reichsritterschaft. Strukturen des fränkischen Niederadels am Übergang vom späten Mittelalter zur frühen Neuzeit* [Beihefte VSWG] (Stuttgart 1997).
- Unger, R.W., 'Brewing on Walcheren from the middle ages to early modern times. A survey', *AZGW* (1999) 1-32.
- Unger, W.S., 'De regeering van Middelburg in de Middeleeuwen', *TvG* 36 (1921) 1-14.
- Unger, W.S., *Bronnen tot de geschiedenis van Middelburg in den landsheerlijke tijd*, 3 delen ('s-Gravenhage 1923-1931).
- Unger, W.S., *Archief der Gemeente Middelburg. De archieven van Kerken en Kloosters* (Middelburg 1926).
- Unger, W.S., 'Middelburg als handelsstad (XIIIe tot XVIe eeuw)', *AZGW* (1935) 1-177.
- Unger, W.S., en J.J. Westendorp Boerma, 'De steden van Zeeland, I-IV', *AZGW* (1954) 1-87, (1955) 1-70, (1956) 1-33, en (1957) 1-42.
- Uytven, R. van, 'Politiek en economie. De crisis van de late XVde eeuw in de Nederlanden', *BTFG* 53 (1975) 1097-1149.
- Uytven, R. van, 'Vorst, adel en steden. Een driehoeksverhouding in Brabant van de twaalfde tot de zestiende eeuw', *Bijdragen tot de Geschiedenis* 59 (1976) 93-122.
- Uytven, R. van, 'De Brabantse adel als politieke en sociale groep tijdens de late Middeleeuwen' in: J. Verbesselt e.a. red., *De adel in het hertogdom Brabant* (Brussel 1985) 75-88.
- Uytven, R. van, 'Classes économiques, hiérarchies sociales et influence politique aux Pays-Bas du sud XVe au XVIIe siècle' in: A. Guarducci red., *Gerarchie economica e gerarchie sociali, secoli XII-XVIII. Atti della dodicesima Settimana di studi (Prato, 18-23 aprile 1980)* (Firenze 1990) 365-386.
- Uytven, R. van, 'Showing off one's rank in the Middle Ages' in: W. Blockmans en A. Janse red., *Showing status. Representation of social positions in the late Middle Ages* (Turnhout 1999) 19-34.
- Vale, M.G.A., 'Warfare and the life of the French and Burgundian nobility in the Late Middle Ages' in: *Adelige Sachkultur des Spätmittelalters. Internationale Kongress Krems an der Donau 22. bis 25. September 1980* (Wenen 1982) 169-193.
- Vale, M., *War and chivalry. Warfare and aristocratic culture in England, France and Burgundy at the end of the Middle Ages* (London 1981).
- Vale, M., 'An Anglo-Burgundian nobleman and art patron. Louis de Bruges, Lord of la Gruthuyse and Earl of Winchester' in: C. Barrond and N. Saul red., *England and the Low Countries in the Late Middle Ages* (New York 1995) 115-131.
- Vale, M., 'A Burgundian funeral ceremony. Olivier de la Marche and the obsequies of Adolf of Cleves, lord of Ravenstein', *English Historical Review* (1996) 920-938.
- Vale, M., *The princely court. Medieval courts and culture in North-West Europe* (Oxford 2004).
- Valk, A.J. van der, 'Repertorium op de grafelijke lenen in Wateringen, 1281-1646', *OV* 38 (1983) 553-565.
- Vanderjagt, A., *Qui sa vertu anoblist. The concepts of noblesse and chose publique in Burgundian political thought* (Groningen 1981).
- Vanderjagt, A., 'Classical learning and the building of power at the fifteenth-century Burgundian court' in: J.W. Druwers en A.A. McDonald red., *Centres of learning. Learning and location in pre-modern Europe and the Near East* (Leiden en New York, 1995) 267-277.
- Vanderjagt, A., 'The princely culture of the Valois dukes of Burgundy' in: M. Gosman, A.J. MacDonald en A. Vanderjagt red., *Princes and princely culture, 1450-1650*, Vol. 1 (Leiden 2003) 51-79.

- Vanderjagt, A., 'Practicing nobility in fifteenth-century Burgundian courtly culture. Ideology and politics' in: D.R. Knechtges en E. Vance red., *Rhetoric and the discourses of power in court culture. China, Europe, and Japan* (Seattle 2005) 321-341.
- Vanderjagt, A., 'Expropriating the past. Tradition and innovation in the use of texts in fifteenth-century Burgundy', in: R. Suntrup en J. Veenstra red., *Medieval to early modern culture. Tradition and innovation in an era of change* (Frankfurt a.M. 2001) 178-201.
- Vaughan, R., *Philip the Good. The apogee of Burgundy* (1970; new edition, Woodbridge 2002).
- Vaughan, R., *Charles the Bold. The last Valois duke of Burgundy* (1973; new edition, Woodbridge 2002).
- Vegiano, J.C.J. de, *Nobiliaire des Pays-Bas et du Comté de Bourgogne*, 7 delen, ed. J. de Herckenrode (Gent 1865-1868).
- Verboven, K., M. Carlier en J. Dumolyn, 'A short manual to the art of prosopography' in: K.S. B. Keats-Rohan red., *Prosopography. Approaches and applications. A handbook* (Oxford 2007) 139-181.
- Verbesselt, J., 'De oudste Brabantse adel en feodaliteit' in: idem e.a. red., *De adel in het hertogdom Brabant* (Brussel 1985) 9-43.
- Verbij-Schillings, J., *Beeldvorming in Holland. Heraut Beyeren en de historiografie omstreeks 1400* (Amsterdam 1995).
- Verbij-Schillings, J., 'On the nature of true nobility. Views from Dutch courtiers in the early fifteenth century' in: W. Blockmans en A. Janse red., *Showing status. Representation of social positions in the late Middle Ages* (Turnhout 1999) 137-159.
- Verkruijssse, P.J., *Mattheus Smallegange (1624-1710). Zeeuws historicus, genealoog en vertaler* (Nieuwkoop 1983).
- Verkooren, A., e.a., *Inventaire des chartes et cartulaires des duchés de Brabant et de Limbourg et des Pays d'Outre-Meuse. IIIe partie: Chartes originales et cartulaires. Tome III (1404-1415) et Tome IV (1415-1427)* (Brussel 1976-1988).
- Vessem, H.A. van, 'De dood van Claes van Ruyven', *Haerlem. Jaerboek 1977* (1978) 9-16.
- Visvliet, J.P. van, *Inventaris van het oud archief der provincie Zeeland, deel 2* (Middelburg 1878).
- Vos, P.D., 'Aanteekeningen uit de poortersboeken van Zierikzee, 1302-1810', *NL* 11 (1893) 78-82.
- Vos, P.D., 'Aanteekeningen uit de begraafboeken van Zierikzee, 1527-1828', *NL* 21 (1903) 190-196.
- Vries, J. de, en A. van der Woude, *Nederland, 1500-1815. De eerste ronde van moderne economische groei* (1995; Amsterdam 2005).
- Vrolijk, M., *Recht door gratie. Gratie bij doodslagen en andere delicten in Vlaanderen, Holland en Zeeland (1531-1567)* (Hilversum 2004).
- Waale, M.J., *De Arkelse oorlog, 1401-1412. Een politieke, krijgskundige en economische analyse* (Hilversum 1990).
- Waarden-Koets, A. van, 'Het turbulente leven van Jacob van Domburg', *De Wete* 20 (1991) 23-26.
- Waardt, H. de, 'Feud and atonement in Holland and Zeeland. From private vengeance to reconciliation under state supervision', A. Schuurman en P. Spierenburg red., *Private domain, public inquiry. Families and life-styles in the Netherlands and Europe, 1550 to the present* (1996) 15-38.
- Ward, J.P., *The cities and States of Holland (1506-1515). A participative system of government under strain* (dissertatie Universiteit Leiden, 2001)
- Ward, J. P., 'Guillaume de Clugny, Guillaume de Bische, and Jean Gros. Mediators between Charles the Bold of Burgundy and the Cities of Holland (1460-1477)', *Francia* 33 (2006) 69-99.
- Ward, J.C., 'Noblewomen, family, and identity in later medieval Europe' in: A.J. Duggan red., *Nobles and nobility in medieval Europe. Concepts, origins, transformations* (Woodbridge etc. 2000) 246-262.
- Warlop, E., *De Vlaamse adel voor 1300*, 2 delen (Handzame 1968).
- Water, W. te, *Het hoog adelyk en adelyk Zeelant* (Middelburg 1761).
- Weber, M., *Grundriss der Sozialökonomik. III. Abteilung. Wirtschaft und Gesellschaft* (2<sup>e</sup> uitgebreide druk; Tübingen 1925).
- Wee, H. van der, 'De groei van de Nederlandse haringindustrie en het raadsel van het Zeeuwse zout (14<sup>e</sup>-16<sup>e</sup> eeuw)', *Jaarboek Oudheidkundige kring 'Vier Ambachten'* (1964-65) 18-31.
- Weiler, A.G., 'De ontwikkeling van de middeleeuwse kerkelijke rechtspraak in het bisdom Utrecht inzake excommunicatie belopen vanwege clandestiene huwelijken, tot aan het concilie van Trente', *Archief voor de geschiedenis van de Katholieke Kerk in Nederland* 29 (1987) 149-165.
- Wellens, R., *Les États Généraux des Pays-Bas des origines à la fin du règne de Philippe le Beau (1464-1506)* [SL 64] (Heule 1974).
- Wellman, B., 'Network analysis. Some basic principles', *Sociological Theory* 1 (1983) 155-200.
- Werner, K.F., 'Adel' in: R. Auty e.a. red., *Lexikon des Mittelalters*, Vol. I (München en Zürich 1977) 118-128.
- Werner, K.F., 'Schlußwort' in: O.G. Oexle en W. Paravicini red., *Nobilitas. Funktion und Repräsentation des Adels in Alteuropa* (Göttingen 1997) 453-462.
- Werner, K.F., *Naissance de la noblesse. L'essor des élites politiques en Europe* (Parijs 1998).
- Wijffels, A., 'Of een Zeeuw, academische jurist en deskundig in het oude vaderlandse recht, nobel dient geacht? De keur van Zeeland en het geleerde recht in de praktijk van de Grote Raad van Mechelen. Een geschil tussen Jasper Lievensz. en de prelaat en edelen van Zeeland, in 1513 uitgevochten voor de Grote Raad' in: J.M.I. Koster-van Dijk en A. Wijffels red., *Miscellanea Forensia Historica. Ter gelegenheid van het afscheid van prof. mr. J.Th. de Smidt* (Amsterdam 1988) 357-387.
- Wijffels, A., 'Zeeuwse steden voor de Grote Raad', *Pro Memoria. Bijdragen tot de rechtsgeschiedenis der Nederlanden* 4 (2002) 266-293.
- Wijsman, H., *Gebonden weelde. Productie van geïllustreerde handschriften en adellijk boekenbezit in de Bourgondische Nederlanden (1400-1550)* (dissertatie, Universiteit Leiden 2003).



- Wijsman, H., 'Patterns in patronage. Distinction and imitation in the patronage of painted art by Burgundian courtiers in the fifteenth and early sixteenth century' in: S. Gunn en A. Janse red., *The Court as a stage. England and the Low Countries in the later Middle Ages* (Oxford 2006) 53-69.
- Willard, C.C., 'The concept of true nobility at the Burgundian court', *Studies in the Renaissance* 14 (1967) 33-48.
- Win, P. de, 'De adel in het hertogdom Brabant van de vijftiende eeuw. Een terreinverkenning', *TvG* 93 (1980) 391-409.
- Win, P. de, 'Queeste naar de rechtspositie van de edelman in de Bourgondische Nederlanden', *TvRG* 53 (1985) 223-274.
- Win, P. de, 'De lagere adel in de Bourgondische Nederlanden', *Bijdragen tot de Geschiedenis* 69 (1986) 171-207.
- Win, P. de, 'Être noble au XVe siècle. À la recherche de critères et d'une définition' in: J.-M. Cauchies red., *Les élites nobiliaires dans les Pays-Bas au seuil des temps modernes. Mobilité sociale et service du pouvoir* (Brussel 2001) 3-8.
- Win, P. de, en F. van der Jeught, 'De grafzerk van Josine van Reimerswaal (†1528) te Mechelen. Een luisterrijke grafsteen voor een eigengereide schoonmoeder' en 'Het grafmonument van Josine van Reimerswaal (†1528). Enkele interessante aanvullingen', *Handelingen. Koninklijke Kring voor Oudheidkunde, Letteren en Kunst van Mechelen* 109 (2005) 206-244; en 112 (2008) 209-215.
- Winter, J.M. van, *Ministerialiteit en ridderschap in Gelre en Zutphen*, 2 delen (Groningen 1962).
- Winter, J.M. van, 'De middeleeuwse ridderschap als 'classe sociale'', *TvG* 84 (1971) 262-275.
- Winter, J.M. van, *Ridderschap. Ideaal en werkelijkheid* (3e druk; Bussum 1976).
- Winter, J.M. van, 'Adel en aristocratie in de Middeleeuwen', *TvG* 93 (1980) 357-376.
- Winter, J.M. van, 'Adel, ministerialiteit en ridderschap 11de-14de eeuw', *NAGN* II (Haarlem 1982) 123-147.
- Winter, J.M. van, 'Knighthood and nobility in the Netherlands' in: M. Jones red., *Gentry and lesser nobility in late medieval Europe* (New York 1986) 81-94.
- Winter, J.M. van, *Sources concerning the Hospitallers of St. John in the Netherlands, 14th-18th centuries* (Leiden 1998).
- Wouters, K., 'De invloed van verwantschap op de machtsstrijd binnen de Antwerpse politieke elite (1520-1555)', *Tijdschrift voor Sociale Geschiedenis* 28 (2002) 29-56.
- Wood, J.B., 'Demographic pressure and social mobility among the nobility of early modern France', *Sixteenth Century Journal* 8 (1977) 3-16.
- Wood, J.B., 'Endogamy and mésalliance. The marriage patterns of the nobility of the election of Bayeux, 1430-1669', *French Historical Studies* 10 (1978) 375-392.
- Wood, J.B., *The nobility of the election of Bayeux, 1463-1666. Continuity through change* (Princeton, NJ 1980).
- Wrigley, E.A., 'Fertility strategies for the individual and the group' in: C. Tilly red., *Historical studies in changing fertility* (Princeton 1978) 135-154.
- Wymans, G., 'Noble et chevalier dans la coutume de Hainaut', *SL* 70 (1977) 75-95.
- Zeebout, A., *Tvoyage van Mher Joos van Ghistelle*, R.J.G.A.A. Gaspar red. (Hilversum 1998).
- Zmora, H., 'Princely state-making and the 'crises of the aristocracy' in late medieval Germany', *Past and Present* 153 (1996) 37-63.
- Zmora, H., *State and nobility in early modern Germany. The knightly feud in Franconia, 1440-1567* (Cambridge 1997).
- Zmora, H., *Monarchy, aristocracy, and the state in Europe, 1300-1800* (Londen 2001).
- Zondervan, J.W., 'De grafelijke bede in Zeeland van 1308' in: C.M. Bierens e.a. red., *Spelerieë. Verschenen ter gelegenheid van het 25-jarige jubileum van de Afdeling Zeeland van de Nederlandse Genealogische vereniging* (Kapelle 1992) 1-56.
- Zotz, T., 'Adel, Bürgertum und Turnier in deutschen Städten vom 13. bis 15. Jahrhundert' in: J. Fleckenstein red., *Das ritterliche Turnier im Mittelalter. Beiträge zu einer vergleichenden Formen- und Verhaltensgeschichte des Rittertums* (Göttingen 1985) 450-499.
- Zotz, T., 'Adel in der Stadt des deutschen Spätmittelalters. Erscheinungsformen und Verhaltensweisen', *Zeitschrift für die Geschichte des Oberrheins* 141 (1993) 22-50.

## Curriculum Vitae

Arie van Steensel werd op 10 juli 1982 geboren te Utrecht. In 2000 deed hij VWO eindexamen aan het Wartburg College te Rotterdam. Hij studeerde vervolgens Geschiedenis aan de Universiteit Leiden, waar hij in 2005 met lof het doctoraalexamen behaalde. In 2007 rondde hij aan dezelfde instelling zijn doctoraal Wijsbegeerte af. Vanaf 2005 tot 2009 was hij werkzaam aan het Instituut voor Geschiedenis te Leiden als promovendus in het kader van het NWO-onderzoeksproject *Burgundian Nobility. Princely Politics and Noble Families, ca. 1425-1525*. In deze periode was hij tevens redacteur van het historisch tijdschrift *Leidschrift* en bestuurslid van het Promovendi Netwerk Nederland. In 2010 werd hij aangesteld als onderzoeker aan de Universiteit Utrecht, waar hij als auteur meewerkt aan de nieuwe *Geschiedenis van Zeeland*.

## Stellingen

1. Vanuit een regionale invalshoek laat de middeleeuwse geschiedenis van de adel zich kenmerken als een periode van geleidelijke herstructurering. Deze typering corrigeert het institutionele en stedelijke perspectief in de historiografie over de adel in de Nederlanden, dat onevenredig zwaar de nadruk legt op de aansprekende thema's van economische crisis, sociale mobiliteit en staatsdienst.
2. In de vijftiende eeuw verzetten de Zeeuwse edelen zich niet tegen de gelijkberechtiging van de zonen volgens het feodale erfrecht, maar tegen het ontbreken van mogelijkheden voor andere familieleden om bij ontstentenis van mannelijk nageslacht leengoederen te erven.
3. De integratie van Zeeland in de Bourgondisch-Habsburgse personele unie gaf een sterke impuls aan de interregionale mobiliteit van de edelen. Dit leidde tot het ontstaan van nieuwe bovenregionale adelsnetwerken. In de landen, verenigd onder dezelfde leenheer, kregen reeds bestaande adellijke reproductiestrategieën een nieuwe politieke dimensie.

Vgl. F. Buylaert, 'La noblesse et l'unification des Pays-Bas. Naissance d'une noblesse bourguignonne à la fin du Moyen Âge?', *Revue Historique* 653 (2010) 3-25.

4. In Zeeland hield de toenemende aandacht voor afstamming en de representatie van het voorgeslacht in mannelijke en vrouwelijke lijn in de zestiende eeuw geen verband met de feodalisering van het adellijk bezit, maar met veranderingen in de wijze waarop edelen zich in sociaal opzicht onderscheidden van niet-edelen.

Vgl. J. Morsel, 'Das Geschlecht als Repräsentation. Beobachtungen zur Verwandtschaftskonstruktion im fränkischen Adel des späten Mittelalters' in: A. von Hülsen-Esch en O.G. Oexle red., *Die Repräsentation der Gruppen. Texte – Bilder – Objekte* (Göttingen 1998) 259-325.

5. De veronderstelling van Robert Brenner dat er in het laatmiddeleeuwse Zeeland nauwelijks sprake was van grondbezit door boeren is onjuist. Zij waren de belangrijkste landeigenaren in het graafschap.

Zie: R.P. Brenner, 'The Low Countries in the transition to capitalism' in: P.C.M. Hoppenbrouwers en J.L. van Zanden red., *Peasants into farmers? The transformation of rural economy and society in the Low Countries (Middle Ages-19th century) in light of the Brenner debate* (Turnhout 2001) 274-338, aldaar 320-322.

6. Voor een goed begrip voor het functioneren van publieke diensten in de vroegmoderne steden moet meer aandacht worden besteed aan de middeleeuwse oorsprong van deze collectieve voorzieningen.

Vgl. M. van der Heijden et al. red., *Serving the Urban Community. The Rise of Public Facilities in the Low Countries* (Amsterdam 2009).

## STELLINGEN

7. De debatten en reacties die de werken van de historicus Götz Aly in Duitsland losmaken, tonen aan hoezeer historici moeite kunnen hebben met het onder ogen zien van hun eigen verleden.
8. De these van het einde van de geschiedenis wordt niet weersproken door een proliferatie van historische studies.
9. Recente initiatieven zoals het Graduate Programme, het 1000 PhD's-Project en het programma Promoties in de Geesteswetenschappen, gericht op het verhogen van het aantal promotieplaatsen, zijn lovenswaardig maar missen hun doel. Er ontbreekt namelijk een langetermijnvisie op de vraag waarvoor deze promovendi worden opgeleid.
10. Het klimaatvraagstuk is relatief zolang het gezien wordt als een probleem met technische oplossingen.
11. Een hedendaagse promotieplechtigheid heeft meer weg van een hoofse *pas d'armes* dan van een ridderlijke *joust*.